



INFORMATIONS

conseils d'écriture

some advices to write on a chalk board

Nous vous conseillons d'utiliser les feutres craie effaçables à l'eau spécialement conçus pour les supports PVC, PVC expansé, MDF et surfaces sérigraphiées.

Pour les panneaux en médium (ex: réf 4273, page 114) n'utiliser que la craie tendre.

*We recommend to use water removable chalk markers which have been specially developed for PVC, expanded PVC and silkscreen printed area supports.
For the boards made of "medium" use only soft chalk.*

sur ardoise

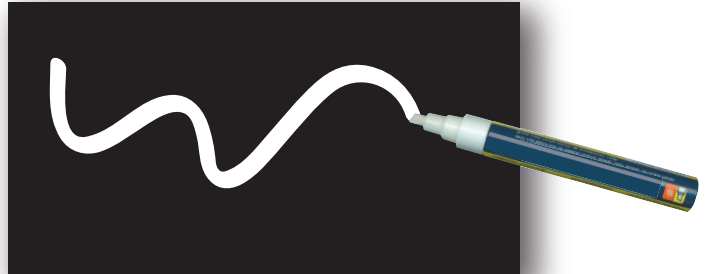

conseils d'entretien

advices of maintenance

pique-prix

To keep a long lasting brightness to your price tags:

- dip into luke warm water with a neutral detergent (ph7) suitable for foods contact such as wash liquid.
- Be carefull**, don't use too hot water which would damage the price tags and fix the foods residues.
- brush with a soft bristle brush (dishes brush)
- rinse copiously with clear water and let dry.



bois chevalets encadrements porte-menus...

Bois huilé (oiled-wood)

Entretenir régulièrement avec de l'huile de teck (en application au pinceau).
*Maintain regulary with oil of teak.
(apply with a brush)*

Bois teinté vernis (coloured and varnished wood)

Renouveler la protection par une couche de vernis polyuréthane (en application au pinceau).
Renew the protection with a coat of polyethurane varnish (apply with a brush)

Bois peint ou lazuré de couleur (painted or lazured wood)

Vous pouvez aisément renouveler les peintures selon vos envies.
Attention de bien utiliser des peintures pour bois extérieurs.
Renew easily by painting the colour you wish but take care, have a outdoor-use paint.

ardoise



ref.1906

Effectuez un effaçage régulier tous les 10 à 15 jours avec un chiffon doux humide. En cas de traces persistantes, utilisez notre spray **EFFACILE** ref **1906** pour rénover la surface.

*Wipe off regulary every 10 to 15 days with a gentle and damp cloth. In case of remnant marks use our ref 1906 **EFFACILE** spray to restore the surface.*



N'utilisez que des produits d'entretien et des accessoires recommandés par BEQUET sur des supports fabriqués par BEQUET.

*For articles produced by **BEQUET**, use only cleaning products and accessories **BEQUET** recommends.*

SOMMAIRE

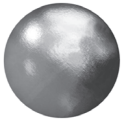

Tous nos modèles d'étiquette à roulettes 10,5x7, 12x8, et 15x10 cm sont équipés d'un rivet pression pour fixer les DISCINFO.



Le disque se positionne très facilement à l'arrière de nos pique-prix grâce à un rivet pression.

Une butée sur la dossière permet de bloquer le disque pour éviter qu'il tourne.

Fenêtres de prix protégées

Tous les modèles d'étiquettes à roulettes réalisés en PVC cristal

Fenêtres de prix ouvertes

Tous les modèles d'étiquettes à roulettes réalisés en PVC blanc ou noir.



Tous nos modèles d'étiquette à roulettes 10,5x7, 12x8, et 15x10 sont vernis au verso pour renforcer la tenue de l'impression, et faciliter l'entretien.



Vous pouvez commander vos étiquettes à roulettes, neutres et à textes sans pique, en précisant sur le bon de commande la mention **S.P.I.**



Photos non contractuelles

CONTENTS

BOUCHERIE-CHARCUTERIE-TRAITEUR
butcher-delicatessen-catering

PAGES
8 à 45

POISSONNERIE
fishmonger

PAGES
46 à 55

BOULANGERIE-PÂTISSERIE
bakery-pastry

PAGES
56 à 71

CRÈMERIE
dairy

PAGES
72 à 79

FRUITS ET LÉGUMES
fruits and vegetables

PAGES
80 à 91

TOUS COMMERCES
any trade

affichage neutre
any purposes signage

PAGES
92 à 105

divers
miscellaneous

PAGES
106 à 119

AFFICHAGE PERSONNALISÉ
personalized signage

PAGES
120 à 121

CAFÉ-HÔTEL-RESTAURANT
horeca

PAGES
122 à 175

ACCESSOIRES
accessories

PAGES
176 à 184

NOS PRODUCTIONS RÉPONDENT AUX NORMES D'HYGIÈNE ET D'AFFICHAGE ACTUELLEMENT EN VIGUEUR

Toutes les caractéristiques, dimensions, poids, etc... mentionnés dans notre catalogue n'ont qu'une valeur indicative.

Toute reproduction, même partielle est interdite.
Nos modèles sont déposés.

Nous nous réservons le droit de modifier, remplacer ou supprimer les articles figurants au présent catalogue, sans préavis et sans avoir à en justifier le motif.

Nous utilisons des matériaux certifiés contact alimentaire.

CONDITIONNEMENT : Les étiquettes sont emballées par 10 sous pochettes plastiques, les tableaux sont conditionnés à l'unité.

Sauf précisions, toutes les dimensions sont en centimètres.



BOUCHERIE CHARCUTERIE TRAITEUR

BUTCHER DELICATESSEN CATERING

TRAÇABILITÉ DE LA VIANDE BOVINE

Accord interprofessionnel du 18 février 1997, complété par le Règlement n°1760/2000 du parlement européen et du conseil du 17 juillet 2000. En vigueur depuis le 1er janvier 2002. Il rend obligatoire l'affichage des informations suivantes :

L'origine : Le lieu de naissance, d'élevage et d'abattage.

La catégorie : Veau, Jeune bovin, Taureau, Bœuf, Génisse, Vache (- de 5 ans ou + de 5 ans)

Le type racial : Laitier, à viande et mixte (lait-viande).

VEAU OU JEUNE BOVIN ?

Règlement CE N°700/2007 du conseil du 11 juin 2007. Modifié par Règlement UE 1308/2013.

Le règlement a adopté la dénomination Veau pour toute commercialisation en France de viande issue de jeunes bovins de moins de 8 mois.

- En France la dénomination Veau est interdite pour les viandes issues de jeunes bovins de plus de huit mois, sauf pour les productions sous cahiers des charges IGP.

- La dénomination Veau est adoptée uniquement pour les viandes issues d'animaux d'âge à l'abattage inférieur ou égal à huit mois. Cette dénomination doit être obligatoirement accompagnée de la mention :

Age à l'abattage : moins de huit mois.

- La dénomination Jeune bovin est utilisée pour les viandes issues d'animaux d'âge à l'abattage supérieur à huit mois mais inférieur à douze mois. Cette dénomination doit être obligatoirement accompagnée de la mention :

Age à l'abattage : de huit mois à moins de douze mois.

TRAÇABILITÉ DES VIANDES FRAÎCHES, RÉFRIGÉRÉES ET CONGELÉES DES ANIMAUX DES ESPÈCES PORCINE, OVINE, CAPRINE ET DES VOLAILLES.

Règlement d'exécution UE n°1337/2013 de la commission du 13 Décembre 2013 du règlement UE n° 1169/2011 rectifié le 26/02/2014 et mis en application au 01/04/2015.

Concernant l'indication du pays d'origine ou du lieu de provenance des dites viandes fraîches, réfrigérées et congelées.

• Pays d'origine si né, élevé et abattu dans le même pays.

Si ce n'est pas le cas :

• Pays d'élevage

• Pays d'abattage.



ÉTIQUETTES

- PVC cristal 75/100^{ème} Fenêtres protégées
- 4 roulettes prix et disque poids. Pique inox



1



2

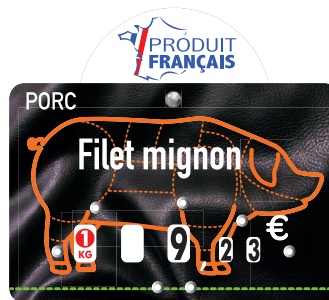

3



4

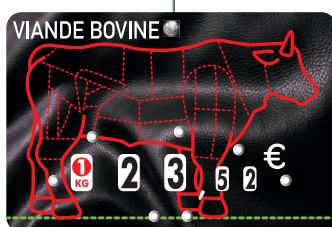

5

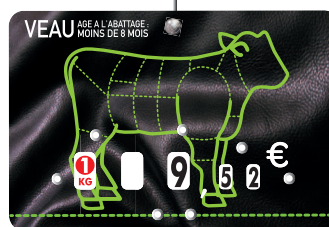

6



7

Presto

| | | | |
|---|------|-------------|--------------------------------------|
| 1 | 1631 | 12 x 8 cm | Neutre (paquet de 10) |
| | 1632 | 12 x 8 cm | A texte (à l'unité) |
| | 1633 | 10,5 x 7 cm | Neutre (paquet de 10) |
| 2 | 1612 | 12 x 8 cm | AGNEAU. Neutre (paquet de 10) |
| | 1613 | 12 x 8 cm | AGNEAU. A texte (à l'unité) |
| 3 | 1616 | 12 x 8 cm | PORC. Neutre (paquet de 10) |
| | 1617 | 12 x 8 cm | PORC. A texte (à l'unité) |
| 4 | 1629 | 12 x 8 cm | VOLAILLE. Neutre (paquet de 10) |
| | 1630 | 12 x 8 cm | VOLAILLE. A texte (à l'unité) |
| 5 | 1610 | 12 x 8 cm | VIANDE BOVINE. Neutre (paquet de 10) |
| | 1611 | 12 x 8 cm | VIANDE BOVINE A texte (à l'unité) |
| 6 | 1614 | 12 x 8 cm | VEAU. Neutre (paquet de 10) |
| | 1615 | 12 x 8 cm | VEAU. A texte (à l'unité) |
| 7 | 1635 | 13 x 7 cm | ALLERGENES. Neutre (paquet de 10) |
| | 1636 | 13 x 7 cm | ALLERGENES. A texte (à l'unité) |

PANNEAUX

- PS 2mm
- Fil nylon pour suspension
- Livré avec un feutre noir ref 1692
(à l'unité)

LES MORCEAUX DE VEAU

PRIX AU KILOGRAMME

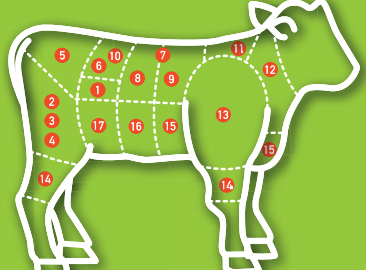

| | | | |
|-------------------|---|--------------------|---|
| 1 FILET | € | 10 LONGE | € |
| 2 NOIX | € | 11 CÔTE DÉCOUVERTE | € |
| 3 NOIX PÂTISSIÈRE | € | 12 COLLIER | € |
| 4 SOUS-NOIX | € | 13 EPAULE | € |
| 5 QUASI | € | 14 JARRET | € |
| 6 CÔTE FILET | € | 15 POITRINE | € |
| 7 CÔTE | € | 16 TENDRON | € |
| 8 CÔTE PREMIÈRE | € | 17 FLANCHET | € |
| 9 CÔTE SECONDE | € | | |

1

LES MORCEAUX D'AGNEAU

PRIX AU KILOGRAMME

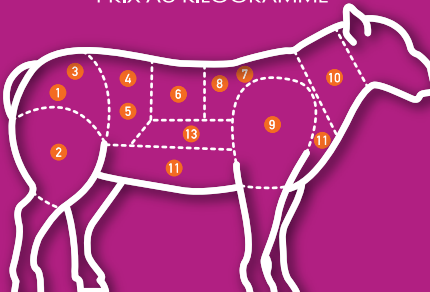

| | | | |
|-------------------|---|-------------------------|---|
| 1 GIGOT | € | 7 CÔTE DÉCOUVERTE | € |
| 2 GIGOT RACCOURCI | € | 8 CARRÉ | € |
| 3 SELLE | € | 9 EPAULE | € |
| 4 FILET | € | 10 EPAULE SEMI-DÉSOSSÉE | € |
| 5 FAUX FILET | € | 11 COLLIER | € |
| 6 CÔTE | € | 12 POITRINE | € |
| | | 13 HAUT DE CÔTE | € |

3

LES MORCEAUX DE VIANDE BOVINE

PRIX AU KILOGRAMME

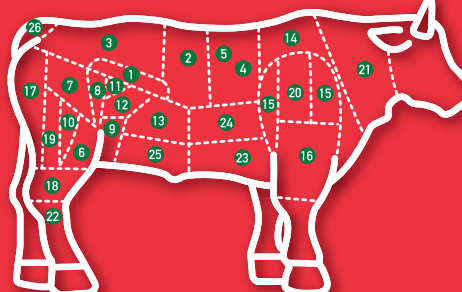

| | | | | | |
|--------------------|---|------------------------|---|-------------------|---|
| 1 FILET | € | 9 BAVETTE D'ALOYAU | € | 18 GÎTE | € |
| 2 FAUX-FILET | € | 10 ARAIGNÉE | € | 19 GÎTE NOIX | € |
| 3 RUMSTECK | € | 11 ONGLET | € | 20 PALERON | € |
| 4 ENTRECÔTE | € | 12 DESSUS DE PALETTE | € | 21 COLLIER | € |
| 5 NOIX D'ENTRECÔTE | € | 13 HAMPE | € | 22 JARRET | € |
| 6 ALOYAU À L'OS | € | 14 PIÈCE PARÉE | € | 23 POITRINE | € |
| 7 CÔTE | € | 15 BAVETTE DE FLANCHET | € | 24 PLAT DE CÔTE | € |
| 8 TRANCHE | € | 16 BIFTECK HACHÉ | € | 25 DESSUS DE CÔTE | € |
| | | 17 BASSE CÔTE | € | 26 FLANCHET | € |
| | | 18 MACREUSE | € | | |
| | | 19 JUMENTAU | € | | |
| | | 20 AIGUILLETTE BARONNE | € | | |
| | | 21 ROND DE GÎTE | € | | |

2

LES MORCEAUX DE PORC

PRIX AU KILOGRAMME



| | | | |
|-----------------|---|-------------------|---|
| 1 FILET CÔTE | € | 6 JAMBON | € |
| 2 FILET RÔTI | € | 7 EPAULE | € |
| 3 CÔTE | € | 8 POINTE | € |
| 4 CÔTE PREMIÈRE | € | 9 PALETTE | € |
| 5 CÔTE SECONDE | € | 10 JARRET AVANT | € |
| 6 CARRÉ | € | 11 JARRET ARRIÈRE | € |
| 7 ECHINE CÔTE | € | 12 PLAT DE CÔTE | € |
| 8 ECHINE RÔTI | € | 13 TRAVERS | € |
| 9 GRILLADE | € | 14 POITRINE | € |
| 10 FILET MIGNON | € | 15 GORGE | € |
| 11 LONGE | € | 16 PIED | € |

4

Presto

| | | | |
|---|------|------------|-----------------------------|
| 1 | 3775 | 45 x 49 cm | VEAU |
| 2 | 3774 | 52 x 60 cm | VIANDE BOVINE |
| 3 | 3776 | 45 x 49 cm | AGNEAU. Avec adhésif MOUTON |
| 4 | 3777 | 45 x 49 cm | PORC |



Rivet pression

ÉTIQUETTES | PANNEAU | STOP-TROTTOIR

- PVC cristal 75/100^{ème} Fenêtres protégées
- 4 roulettes prix et disque poids, pique inox et sans roulettes, pique inox.



1



2

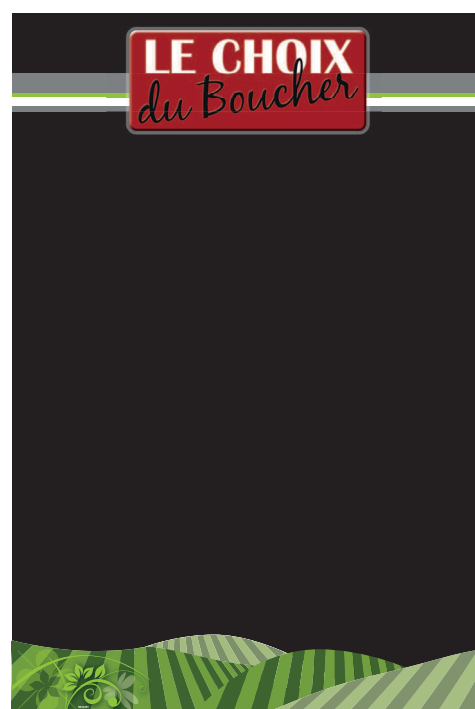

3



Impression quadri recto/verso sur matériau composite alu/PVC 6 mm.
Piètement mécano vissé sur ressorts, bonne résistance au vent.
Écriture à la craie, au feutre craie blanc ou de couleur fluo, effaçable à l'eau.
Emballage sous carton unitaire.



4

Le choix du boucher

| | | | |
|---|------|-------------|--|
| | 4570 | 12 x 8 cm | Neutre. Pique inox (paquet de 10) |
| 1 | 4571 | 12 x 8 cm | A texte. Pique inox (à l'unité) |
| 2 | 4572 | 12 x 8 cm | Neutre. Pique inox (paquet de 10) |
| | 4573 | 12 x 8 cm | A texte. Pique inox (à l'unité) |
| 3 | 4574 | 50 x 70 cm | PS 2 mm. Fil nylon pour suspension (à l'unité) |
| 4 | 1050 | 60 x 150 cm | Stop-trottoir. (à l'unité) |

ÉTIQUETTES

- PVC cristal 75/100^{ème} Fenêtres protégées
- 4 roulettes prix et disque poids. Pique inox



Tempo

| | | | |
|---|------|-------------|--------------------------------------|
| | 4585 | 12 x 9,5 cm | Neutre (paquet de 10) |
| 1 | 4586 | 12 x 9,5 cm | A texte (à l'unité) |
| | 4575 | 12 x 9,5 cm | VIANDE BOVINE. Neutre (paquet de 10) |
| 2 | 4576 | 12 x 9,5 cm | VIANDE BOVINE. A texte (à l'unité) |
| 3 | 4577 | 12 x 9,5 cm | VEAU. Neutre (paquet de 10) |
| | 4578 | 12 x 9,5 cm | VEAU. A texte (à l'unité) |
| | 4583 | 12 x 9,5 cm | VOLAILLE. Neutre (paquet de 10) |
| 4 | 4584 | 12 x 9,5 cm | VOLAILLE. A texte (à l'unité) |
| | 4581 | 12 x 9,5 cm | AGNEAU. Neutre (paquet de 10) |
| 5 | 4582 | 12 x 9,5 cm | AGNEAU. A texte (à l'unité) |
| | 4579 | 12 x 9,5 cm | PORC. Neutre (paquet de 10) |
| 6 | 4580 | 12 x 9,5 cm | PORC. A texte (à l'unité) |



PANNEAUX

- PS 2 mm sauf refs 3330/3331 (PS 1 mm)
- Livrés avec une pochette de chiffres adhésifs : destinations culinaires, avec os, sans os, bovins, moutons
- Fil nylon pour suspension (à l'unité)

| BOUCHERIE | | | |
|---------------------|---|-------------------------|---|
| prix au kilogramme | | | |
| VIANDE BOVINE | | | |
| FILET | € | HAMPE | € |
| FAUX-FILET | € | PIECE PAREE | € |
| RUMSTEAK | € | BAVETTE DE FLANCHET | € |
| ENTRECOTE | € | BISTECK HACHE | € |
| NOIX D'ENTRECOTE | € | BASSE COTE | € |
| COTE | € | | € |
| TRANCHE | € | | € |
| | € | MACREUSE | € |
| | € | | € |
| TENDE DE TRANCHE | € | | € |
| | € | JUMEAU | € |
| | € | POTIRNE | € |
| | € | PLAT DE COTE | € |
| | € | DESSUS DE COTE | € |
| | € | FLANCHET | € |
| | € | QUEUE | € |
| ARGUILLETTE BARONNE | € | | € |
| BAVETTE D'ALOYAU | € | | € |
| ARABEGEE | € | | € |
| ONGLET | € | | € |
| DESSUS DE PALETTE | € | | € |
| VEAU | | | |
| FILET | € | COTE | € |
| NOIX | € | LONGE | € |
| QUAIS | € | COTE DECOUVERTE | € |
| COTE FILET | € | COLLIER | € |
| AGNEAU | | | |
| GBOT | € | COTE | € |
| GBOT RACCOURCI | € | COTE DECOUVERTE | € |
| SELLE | € | CARRÉ | € |
| FILET | € | CARRÉ COTE SECONDE | € |
| FAUX-FILET | € | CARRÉ COTE PREMIERE | € |
| COTE FILET | € | | € |
| PORC | | | |
| FILET-COTE | € | FILET-MIGNON | € |
| FILET-ROTI | € | LONGE AVEC FILET-MIGNON | € |
| COTE PREMIERE | € | LONGE SANS FILET-MIGNON | € |
| COTE SECONDE | € | JAMBON ROUELLE | € |
| CARRÉ | € | JAMBON ESCALOPE | € |
| ECHINE-ROTI | € | EPAILLE ROUELLE | € |
| GRILLADE | € | EPAILLE ESCALOPE | € |
| | € | POINTE | € |

1

| VIANDE DE PORC | | | |
|-------------------------|---|------------------|---|
| prix au kilogramme | | | |
| FILET-COTE | € | JAMBON ESCALOPE | € |
| FILET-ROTI | € | EPAILLE ROUELLE | € |
| COTE PREMIERE | € | EPAILLE ESCALOPE | € |
| COTE SECONDE | € | POINTE | € |
| CARRÉ | € | PALETTE | € |
| ECHINE-ROTI | € | JARRET AVANT | € |
| GRILLADE | € | JARRET ARRIERE | € |
| FILET MIGNON | € | PLAT DE COTE | € |
| LONGE AVEC FILET-MIGNON | € | TRAVERS | € |
| LONGE SANS FILET-MIGNON | € | POTIRNE | € |
| JAMBON ROUELLE | € | | € |

4

| CHARCUTERIE | | | |
|-------------------------|---|-------------------------|---|
| prix au kilogramme | | | |
| VIANDE DE PORC | | | |
| FILET-COTE | € | LONGE SANS FILET-MIGNON | € |
| FILET-ROTI | € | JAMBON ROUELLE | € |
| COTE PREMIERE | € | JAMBON ESCALOPE | € |
| COTE SECONDE | € | EPAILLE ROUELLE | € |
| CARRÉ | € | EPAILLE ESCALOPE | € |
| ECHINE-ROTI | € | POINTE | € |
| GRILLADE | € | PALETTE | € |
| FILET MIGNON | € | JARRET AVANT | € |
| LONGE AVEC FILET-MIGNON | € | JARRET ARRIERE | € |
| | € | PLAT DE COTE | € |
| | € | TRAVERS | € |
| | € | POTIRNE | € |
| | € | FOIE | € |
| | € | CEUR | € |
| | € | ROGNON | € |
| | € | PIED | € |
| | € | TETE | € |
| | € | CERVELLE | € |
| | € | LANGUE | € |
| PRODUITS DE CHARCUTERIE | | | |
| ANDOUILLE | € | GALANTINE | € |
| ANDOUILLE DE VIRE | € | HURE | € |
| ANDOUILLETTE | € | JAMBON | € |
| BACON | € | JAMBON DE BAYONNE | € |
| BALLOTTINE | € | JAMBON DE PAYS | € |
| BOUON | € | JAMBON BRASSE | € |
| BOUON BLANC | € | JAMBON CRO | € |
| BOUON NOIR | € | JAMBON FUME | € |
| CERVELAS | € | JAMBON D'YORK | € |
| CHAR | € | JAMBONNEAU | € |
| CAPOLATA | € | | € |
| CHOUKROUTE | € | | € |
| CHOUKROUTE | € | LARD | € |
| | € | MERQUEZ | € |
| | € | MONTAGELLE | € |
| | € | MUSEAU | € |
| | € | PROVANTTE | € |
| | € | FROMAGE DE TETE | € |
| | € | PALETTE FUMEE | € |
| | € | PATE BRETON | € |
| | € | PATE DE CAMPAGNE | € |
| | € | PATE EN CROUTE | € |
| | € | PATE DE FOIE | € |
| | € | PATE DE LAPIN | € |
| | € | PETIT SALE | € |
| | € | POTIRNE FUMEE | € |
| | € | PIED | € |
| | € | PREL PANE | € |
| | € | SAUCISSON AL | € |
| | € | SAUCISSON DE LYON | € |
| | € | SAUCISSON PUR PORC | € |
| | € | SAUCISSON SEC | € |
| | € | SAUCISSON SEC POP | € |
| | € | RUSSETT | € |
| | € | ROTI DE PORC CUIT | € |
| | € | SANDOUX | € |
| | € | SALAMI | € |
| | € | SAUCISSE | € |
| | € | SAUCISSE DE FRANCSFORT | € |
| | € | SAUCISSE FUMEE | € |
| | € | SAUCISSE NOIRBARD | € |
| | € | SAUCISSE SECHE | € |
| | € | SAUCISSE DE STRASBOURG | € |
| | € | SAUCISSE DE TROISESEE | € |
| | € | SAUCISSON | € |
| | € | SAUCISSON SEC | € |
| | € | SAUCISSON SEC POP | € |
| | € | TRIPES | € |

2

| BOUCHERIE LIBRE SERVICE | | | |
|--|---------------------------|----------------------|---------------------------|
| Dénominations usuelles des morceaux de viandes préemballés | | | |
| prix au kilogramme | | | |
| VIANDE BOVINE | | | |
| à griller | FILET *** | COTE *** | PAVE *** |
| | FAUX-FILET *** | BAVETTE D'ALOYAU *** | PAVE *** EN TOURNEDOS |
| | RUMSTEAK *** | ONGLET *** | TOURNEDOS *** |
| | RUMSTEAK *** PAVE | HAMPE ** | CHATEAUBRAND *** |
| | RUMSTEAK *** EN TOURNEDOS | BASSE COTE ** | |
| | RUMSTEAK *** TRANCHE | STEAK ** | |
| | ENTRECOTE *** | STEAK * | |
| | ALOYAU A CÔS (T BONG) *** | | |
| à rôtir | FILET *** | ROTI ** | |
| | FAUX-FILET *** | ROTI ** | |
| | RUMSTEAK *** | ROTI ** | |
| à mijouter | BOURGUIGNON *** | POTIRNE ** | JOUC *** |
| | POT AU FEU *** | JARRET *** | |
| | POT AU FEU ** | PALERON *** | |
| | POT AU FEU * | QUELLE ** | |
| autres viandes préemballées | MORCEAUX A FONDUE | MORCEAUX A CARPACCIO | EMINCES |
| | MORCEAUX A BROCHETTES | MORCEAUX A PIERRADE | |
| VEAU | | | |
| à griller | FILET *** | HAMPE ** | TENDRON ** |
| | COTE *** | GRILLADE ** | PAVE *** |
| | ESCALOPE *** | ESCALOPE ** | |
| | ONGLET *** | COTE ** | |
| à rôtir | FILET *** | ROTI ** | |
| à mijouter | ROTI ** | OSSO BUCCO *** | SAUTE/BLANQUETTE *** |
| | TENDRON ** | JARRET *** | SAUTE/BLANQUETTE ** |
| | POTIRNE ** | QUELLE ** | |
| autres viandes préemballées | MORCEAUX A FONDUE | MORCEAUX A CARPACCIO | EMINCES |
| | MORCEAUX A BROCHETTES | MORCEAUX A PIERRADE | |
| AGNEAU | | | |
| à griller | GBOT *** | EPAILLE ** | NOISSETTE *** |
| | TRANCHE *** | COTE ** | |
| | TRANCHE ** | POTIRNE ** | |
| | COTE ** | PAVE ** | |
| à rôtir | GBOT *** | ROTI ** | EPAILLE ** |
| | FILET *** | SOUDES *** | |
| | ROTI ** | JARRET ** | |
| à mijouter | SOUDES *** | COLLIER ** | SAUTE/NAVARRIN/TAGINE *** |
| | JARRET ** | POTIRNE ** | SAUTE/NAVARRIN/TAGINE ** |
| autres viandes préemballées | MORCEAUX A FONDUE | MORCEAUX A CARPACCIO | EMINCES |
| | MORCEAUX A BROCHETTES | MORCEAUX A PIERRADE | |

3

| PORC | | | |
|---------------|---|-------------------------|---|
| FILET-COTE | € | FILET MIGNON | € |
| FILET-ROTI | € | LONGE AVEC FILET-MIGNON | € |
| COTE PREMIERE | € | LONGE SANS FILET-MIGNON | € |
| COTE SECONDE | € | JAMBON ROUELLE | € |
| CARRÉ | € | JAMBON ESCALOPE | € |
| ECHINE-ROTI | € | EPAILLE ROUELLE | € |
| GRILLADE | € | EPAILLE ESCALOPE | € |
| | € | POINTE | € |
| | € | PALETTE | € |
| | € | JARRET AVANT | € |
| | € | JARRET ARRIERE | € |
| | € | PLAT DE COTE | € |
| | € | TRAVERS | € |
| | € | POTIRNE | € |

Tempo

| | | | |
|---|------|-------------|--|
| 1 | 3326 | 70 x 110 cm | BOUCHERIE VBVP* |
| | 3327 | 70 x 89 cm | BOUCHERIE VBVA* |
| | 3328 | 40 x 57 cm | BOUCHERIE VBVP* |
| 2 | 3329 | 70 x 76 cm | CHARCUTERIE |
| | 3330 | 45 x 50 cm | CHARCUTERIE |
| 3 | 3332 | 70 x 23 cm | Complément PORC. Livré avec 2 grippeurs H (pour agneau ref 3739) |
| 4 | 3331 | 50 x 40 cm | PORC |
| 5 | 3739 | 70 x 115 cm | BOUCHERIE «LIBRE SERVICE» |

*VBVP : Viande Bovine, Veau, Agneau, Porc



ÉTIQUETTES

- PVC cristal 75/100^{ème} Fenêtres protégées
- 4 roulettes prix et disque poids. Pique inox



1



2



3



4



5



6

Maestro

| | | | |
|---|------|-------------|--------------------------------------|
| 1 | 4548 | 12 x 9,5 cm | Neutre (paquet de 10) |
| | 4549 | 12 x 9,5 cm | A texte (à l'unité) |
| 2 | 4550 | 12 x 9,5 cm | VIANDE BOVINE. Neutre (paquet de 10) |
| | 4551 | 12 x 9,5 cm | VIANDE BOVINE. A texte (à l'unité) |
| 3 | 4552 | 12 x 9,5 cm | VEAU. Neutre (paquet de 10) |
| | 4553 | 12 x 9,5 cm | VEAU. A texte (à l'unité) |
| | 4558 | 12 x 9,5 cm | VOLAILLE. Neutre (paquet de 10) |
| 4 | 4559 | 12 x 9,5 cm | VOLAILLE. A texte (à l'unité) |
| 5 | 4554 | 12 x 9,5 cm | AGNEAU. Neutre (paquet de 10) |
| | 4555 | 12 x 9,5 cm | AGNEAU. A texte (à l'unité) |
| 6 | 4556 | 12 x 9,5 cm | PORC. Neutre (paquet de 10) |
| | 4557 | 12 x 9,5 cm | PORC. A texte (à l'unité) |



PANNEAUX

- PS 2 mm sauf ref 4564 (PS 1 mm)
- Livrés avec une pochette de chiffres adhésifs : destinations culinaires, avec os, sans os, bovins, moutons (sauf ref 4562)
- Fil nylon pour suspension (à l'unité)

CHARCUTERIE
prix au kilogramme

VIANDE DE PORC

| | | | | | |
|-------------------------|---|-------------------------|---|----------|---|
| FILET côte | € | LONGE sans filet mignon | € | TRAVERS | € |
| FILET rôti | € | JAMBON nouvelle | € | POITRINE | € |
| CÔTE première | € | JAMBON escalope | € | | |
| CÔTE seconde | € | ÉPAULE nouvelle | € | FOIE | € |
| CARRÉ | € | ÉPAULE escalope | € | COEUR | € |
| ECHINE côte | € | POINTE | € | ROGNON | € |
| ECHINE rôti | € | PALETTE | € | PIED | € |
| GRILLADE | € | JARRET avant | € | TÊTE | € |
| FILET MIGNON | € | JARRET arrière | € | CERVILLE | € |
| LONGE avec filet mignon | € | PLAT DE CÔTE | € | LANGUE | € |

PRODUITS DE CHARCUTERIE

| | | | | | | | |
|------------------|---|-------------------|---|--------------------|---|------------------------|---|
| ANDOUÏLE | € | GALANTINE | € | PÂTE BRETON | € | SAUCISSE | € |
| ANDOUÏLE DE VIRE | € | HURE | € | PÂTE DE CAMPAGNE | € | SAUCISSE DE FRANÇOIS | € |
| ANDOUÏLETTE | € | JAMBON | € | PÂTE EN CROÛTE | € | SAUCISSE FUMÉE | € |
| BACON | € | JAMBON DE BAYONNE | € | PÂTE DE FOIE | € | SAUCISSE DE MONTREUARD | € |
| BALLOTTINE | € | JAMBON DE PARIS | € | PÂTE DE LAPIN | € | SAUCISSE SÈCHE | € |
| BOURIN | € | JAMBON BRASÉ | € | PETIT SAÏE | € | SAUCISSE DE STRASBOURG | € |
| BOURIN BLANC | € | JAMBON CRU | € | POITRINE FUMÉE | € | SAUCISSE DE TOULOUSE | € |
| BOURIN NOIR | € | JAMBON FUMÉ | € | PIED | € | SAUCISSON | € |
| CERVILAS | € | JAMBON D'YORK | € | PIED PANÉ | € | SAUCISSON AIL | € |
| CHAR | € | JAMBONNEAU | € | RILLETTES | € | SAUCISSON DE LYON | € |
| CHIPOLATA | € | LARD | € | RILLETTES PUR PORC | € | SAUCISSON PUR PORC | € |
| CHORIZO | € | MERGUEZ | € | RILLETTES D'OIE | € | SAUCISSON SEC P.P. | € |
| CHOUCROUTE | € | MORTADELLE | € | ROSETTE | € | TYPES | € |
| CRÊPINETTE | € | MUSEAU | € | RÔTI DE PORC CUIT | € | | |
| ÉPAULE | € | PALETTE FUMÉE | € | SANDOUX | € | | |
| FROMAGE DE TÊTE | € | | | SALAMI | € | | |

1

BOUCHERIE
prix au kilogramme

| VIANDE BOVINE | | VIANDE BOVINE | | VIANDE BOVINE | |
|---------------------|---|---------------------|---|----------------|---|
| FILET | € | HAMPE | € | GÎTE | € |
| FAUX-FILET | € | PIÈCE PARÉE | € | | € |
| RUMSTEAK | € | BAVETTE DE FLANCHET | € | | € |
| ENTRECÔTE | € | BÛTTECK HAGNE | € | GÎTE-NOIX | € |
| NOIX D'ENTRECÔTE | € | BASSE CÔTE | € | | € |
| ALOYAU À L'OS | € | | € | PALERON | € |
| CÔTE | € | | € | | € |
| TRANCHE | € | MACREUSE | € | COLLIER | € |
| | € | | € | | € |
| TENDE DE TRANCHE | € | | € | JARRET | € |
| | € | JUMEAU | € | POITRINE | € |
| | € | | € | PLAT DE CÔTE | € |
| ANGUILLETTE BARONNE | € | | € | DESSUS DE CÔTE | € |
| BAVETTE D'ALOYAU | € | RONDE DE GÎTE | € | FLANCHET | € |
| ARABANÉE | € | | € | QUELUE | € |
| ONCLET | € | | € | | € |
| DESSUS DE PALETTE | € | | € | | € |

| VEAU | | VEAU | | VEAU | |
|------------|---|-----------------|---|----------|---|
| FILET | € | CÔTE | € | ÉPAULE | € |
| NOIX | € | LONGE | € | JARRET | € |
| QUALIN | € | CÔTE découverte | € | POITRINE | € |
| CÔTE-FILET | € | COLLIER | € | | € |

| AGNEAU | | AGNEAU | | AGNEAU | |
|-----------------|---|-----------------------|---|--------------------|---|
| GIGOT | € | CÔTE | € | ÉPAULE | € |
| GIGOT raccourci | € | CÔTE découverte | € | ÉPAULE am-déoussée | € |
| SELLE | € | CARRÉ | € | COLLIER | € |
| FILET | € | CARRÉ côtes secondes | € | POITRINE | € |
| FAUX-FILET | € | CARRÉ côtes premières | € | | € |
| CÔTE FILET | € | | € | | € |

| PORC | | PORC | | PORC | |
|---------------|---|-------------------------|---|----------------|---|
| FILET côte | € | FILET MIGNON | € | PALETTE | € |
| FILET rôti | € | LONGE avec filet mignon | € | JARRET avant | € |
| CÔTE première | € | LONGE sans filet mignon | € | JARRET arrière | € |
| CÔTE seconde | € | JAMBON nouvelle | € | PLAT DE CÔTE | € |
| CARRÉ | € | JAMBON escalope | € | TRAVERS | € |
| ECHINE côte | € | ÉPAULE nouvelle | € | POITRINE | € |
| ECHINE rôti | € | ÉPAULE escalope | € | | € |
| GRILLADE | € | POINTE | € | | € |

2

VIANDE DE PORC
prix au kilogramme

| | | | |
|-------------------------|---|-----------------|---|
| FILET côte | € | JAMBON escalope | € |
| FILET rôti | € | ÉPAULE nouvelle | € |
| CÔTE première | € | ÉPAULE escalope | € |
| CÔTE seconde | € | POINTE | € |
| CARRÉ | € | PALETTE | € |
| ECHINE côte | € | JARRET | € |
| ECHINE rôti | € | JARRET | € |
| GRILLADE | € | PLAT DE CÔTE | € |
| FILET MIGNON | € | TRAVERS | € |
| LONGE avec filet mignon | € | POITRINE | € |
| LONGE sans filet mignon | € | | € |
| JAMBON nouvelle | € | | € |

3



4

Maestro

- | | | | |
|---|------|-------------|--|
| 1 | 4563 | 70 x 80 cm | CHARCUTERIE |
| 2 | 4560 | 70 x 100 cm | BOUCHERIE VBVP* |
| | 4561 | 70 x 80 cm | BOUCHERIE VBVA* |
| 3 | 4564 | 50 x 40 cm | PORC |
| 4 | 4562 | 50 x 70 cm | ARDOISE; Surface ardoise pour écriture craie ou feutre craie |

*VBVP : Viande Bovine, Veau, Agneau, Porc



BOUCHERIE



Rivet pression

agrée
contact
alimentaire

ÉTIQUETTES | PANNEAU | ARDOISE

- Etiquettes PVC cristal 75/100^{ème} Fenêtres protégées.
- 4 roulettes prix et disque poids. Pique inox
- Panneau et ardoise PS 2 mm. Fil nylon pour suspension.

Nouveau!



3

| BOUCHERIE | | |
|-----------------------|---------------------------|-----------------------|
| prix au kilogramme | | |
| VIANDE BOVINE | VIANDE BOVINE | VIANDE BOVINE |
| FILET € | HAMPE € | GITE € |
| FAUX-FILET € | PIECE PARÉE € | |
| RUMSTEAK € | BAVETTE DE FLANCHET € | |
| ENTRECÔTE € | BIFTECK MACHÉ € | GITE-NOIX € |
| NOIX D'ENTRECÔTE € | BASSE CÔTE € | PALERON € |
| ALOYAU A L'OS € | | COLLIER € |
| CÔTE € | | |
| TRANCHE € | | |
| | MACREUSE € | |
| | | |
| | | |
| TENDE DE TRANCHE € | JUMEAU € | JARRET € |
| | | POITRINE € |
| | | PLAT DE CÔTE € |
| | | DESSUS DE CÔTE € |
| | | FLANCHET € |
| | | QUEUE € |
| AIGUILLETTE BARONNE € | | |
| BAVETTE D'ALOYAU € | ROND DE GITE € | |
| ARAIGNÉE € | | |
| ONIGLET € | | |
| DESSUS DE PALLETTE € | | |
| VEAU | VEAU | VEAU |
| FILET € | CÔTE € | EPAULE € |
| NOIX € | LONGE € | JARRET € |
| QUASI € | CÔTE découverte € | POITRINE € |
| CÔTE FILET € | COLLIER € | |
| AGNEAU | AGNEAU | AGNEAU |
| GIGOT € | CÔTE € | EPAULE € |
| GIGOT raccourci € | CÔTE découverte € | EPAULE semi-déossée € |
| SELLE € | CARRÉ € | COLLIER € |
| FILET € | CARRÉ côtes secondes € | POITRINE € |
| FAUX-FILET € | CARRÉ côtes premières € | |
| CÔTE FILET € | | |
| PORC | PORC | PORC |
| FILET côte € | FILET MIGNON € | PALETTE € |
| FILET rôti € | LONGE avec filet mignon € | JARRET avant € |
| CÔTE première € | LONGE sans filet mignon € | JARRET arrière € |
| CÔTE seconde € | JAMBON rouelle € | PLAT DE CÔTE € |
| CARRÉ € | JAMBON escalope € | TRAVERS € |
| ECHINE côte € | EPAULE rouelle € | POITRINE € |
| ECHINE rôti € | EPAULE escalope € | |
| GRILLADE € | POINTE € | |



Parchemin

| | | | |
|---|------|-------------|---|
| | 3089 | 12 x 8 cm | Neutre (paquet de 10) |
| 1 | 3090 | 12 x 8 cm | A texte (à l'unité) |
| 2 | 3087 | 10,5 x 7 cm | Neutre (paquet de 10) |
| | 3088 | 10,5 x 7 cm | A texte (à l'unité) |
| 3 | 3084 | 70 x 100 cm | BOUCHERIE VBVP* (à l'unité) |
| 4 | 3085 | 50 x 70 cm | ARDOISE. Ecriture craie ou feutre craie (à l'unité) |



ÉTIQUETTES | PANNEAU | ARDOISE

- Etiquettes PVC cristal 75/100^{ème} Fenêtres protégées.
4 roulettes prix et disque poids. Pique inox
- Panneau et ardoise PS 2 mm. Fil nylon pour suspension.

Nouveau!



1



2

| BOUCHERIE | | | | | |
|---------------------|---|-------------------------|---|----------------------|---|
| prix au kilogramme | | | | | |
| VIANDE BOVINE | | VIANDE BOVINE | | VIANDE BOVINE | |
| FILET | € | HAMPE | € | GITE | € |
| FAUX-FILET | € | PIECE PARFE | € | | € |
| RUMSTEAK | € | BAVETTE DE FLANCHET | € | GITE-NOIX | € |
| ENTRECOTE | € | BIFTECK HACHE | € | | € |
| NOIX D'ENTRECOTE | € | BASSE COTE | € | PALERON | € |
| ALOYAU A L'OS | € | | € | COLLIER | € |
| COTE | € | | € | | € |
| TRANCHE | € | MACREUSE | € | | € |
| | € | | € | JARRET | € |
| | € | | € | POITRINE | € |
| TENDE DE TRANCHE | € | JUMEAU | € | PLAT DE COTE | € |
| | € | | € | DESSUS DE COTE | € |
| | € | | € | FLANCHET | € |
| | € | | € | QUELUE | € |
| AIGUILLETTE BARONNE | € | | € | | € |
| BAVETTE D'ALOYAU | € | RONDE DE GITE | € | | € |
| ARAIGNEE | € | | € | | € |
| ONGLET | € | | € | | € |
| DESSUS DE PALLETTE | € | | € | | € |
| VEAU | | VEAU | | VEAU | |
| FILET | € | COTE | € | EPAULE | € |
| NOIX | € | LONGE | € | JARRET | € |
| QUASI | € | COTE decouverte | € | POITRINE | € |
| COTE FILET | € | COLLIER | € | | € |
| AGNEAU | | AGNEAU | | AGNEAU | |
| GIGOT | € | COTE | € | EPAULE | € |
| GIGOT raccourci | € | COTE decouverte | € | EPAULE semi-dissocie | € |
| SELLE | € | CARRÉ | € | COLLIER | € |
| FILET | € | CARRÉ côtes secondes | € | POITRINE | € |
| FAUX-FILET | € | CARRÉ côtes premières | € | | € |
| COTE FILET | € | | € | | € |
| PORC | | PORC | | PORC | |
| FILET côte | € | FILET MIGNON | € | PALETTE | € |
| FILET rôti | € | LONGE avec filet mignon | € | JARRET avant | € |
| COTE première | € | LONGE sans filet mignon | € | JARRET arrière | € |
| COTE seconde | € | JAMBON rouelle | € | PLAT DE COTE | € |
| CARRÉ | € | JAMBON escalope | € | TRAVERS | € |
| ECHINE côte | € | EPAULE rouelle | € | POITRINE | € |
| ECHINE rôti | € | EPAULE escalope | € | | € |
| GRILLADE | € | POINTE | € | | € |

3



4

Terroir

| | | | |
|---|------|-------------|---|
| | 3348 | 12 x 8 cm | Neutre (paquet de 10) |
| 1 | 3349 | 12 x 8 cm | A texte (à l'unité) |
| | 3346 | 10,5 x 7 cm | Neutre (paquet de 10) |
| 2 | 3347 | 10,5 x 7 cm | A texte (à l'unité) |
| 3 | 3352 | 70 x 100 cm | BOUCHERIE VBVP* (à l'unité) |
| 4 | 3351 | 50 x 70 cm | ARDOISE. Ecriture craie ou feutre craie (à l'unité) |



ÉTIQUETTES | PANNEAUX

- Etiquettes PVC cristal 75/100^{ème} Fenêtres protégées.
- 4 roulettes prix et disque poids. Pique inox
- Panneau et ardoise PS 2 mm. Fil nylon pour suspension.

Nouveau!



2

4

Féerie

| | | |
|--------|-------------|---|
| 8010 | 10,5 x 7 cm | Neutre (paquet de 10) |
| 8011 | 10,5 x 7 cm | A texte (à l'unité) |
| 8014 | 12 x 8 cm | Neutre (paquet de 10) |
| 1 8015 | 12 x 8 cm | A texte (à l'unité) |
| 2 8027 | 50 x 70 cm | ARDOISE. Ecriture craie ou feutre craie (à l'unité) |

Givrée

| | | |
|--------|-------------|-----------------------|
| 8016 | 10,5 x 7 cm | Neutre (paquet de 10) |
| 8017 | 10,5 x 7 cm | A texte (à l'unité) |
| 8018 | 12 x 8 cm | Neutre (paquet de 10) |
| 3 8019 | 12 x 8 cm | A texte (à l'unité) |
| 4 8028 | 50 x 70 cm | PANNEAU.(à l'unité) |

ÉTIQUETTES

- PVC cristal 75/100^{ème} Fenêtres protégées
- 4 roulettes prix et disque poids. Pique inox





Paprika

| | | | |
|---|------|-------------|---|
| | 1528 | 12 x 8 cm | VIANDE BOVINE VEAU. Neutre (paquet de 10) |
| 1 | 1529 | 12 x 8 cm | VIANDE BOVINE VEAU. A texte (à l'unité) |
| | 1534 | 10,5 x 7 cm | TRAITEUR. Neutre (paquet de 10) |
| 2 | 1535 | 10,5 x 7 cm | TRAITEUR. A texte (à l'unité) |
| 3 | 1587 | 9 x 6 cm | TRAITEUR. Neutre (paquet de 10) |
| | 1588 | 9 x 6 cm | TRAITEUR. A texte (à l'unité) |
| | 1536 | 12 x 8 cm | PORC. Neutre (paquet de 10) |
| 4 | 1537 | 12 x 8 cm | PORC. A texte (à l'unité) |
| | 1538 | 12 x 8 cm | AGNEAU-MOUTON. Neutre (paquet de 10) |
| 5 | 1539 | 12 x 8 cm | AGNEAU-MOUTON. A texte (à l'unité) |
| 6 | 1550 | 12 x 8 cm | VOLAILLE. Neutre (paquet de 10) |
| | 1551 | 12 x 8 cm | VOLAILLE. A texte (à l'unité) |
| | 1583 | 12 x 8 cm | BASSE-COUR. Neutre (paquet de 10) |
| 7 | 1584 | 12 x 8 cm | BASSE-COUR. A texte (à l'unité) |
| | 1540 | 12 x 8 cm | PRAIRIE. Neutre (paquet de 10) |
| 8 | 1541 | 12 x 8 cm | PRAIRIE. A texte (à l'unité) |
| 9 | 1585 | 12 x 8 cm | LAPIN. Neutre (paquet de 10) |
| | 1586 | 12 x 8 cm | LAPIN. A texte (à l'unité) |

ÉTIQUETTES

- PVC blanc 75/100^{ème}
- 4 roulettes prix et disque poids. Pique inox



1



2



3



4



5



6



7



8



Viandes de France

| | | | |
|----------|-------------|-----------|--|
| 1 | 2153 | 12 x 8 cm | LE PORC FRANÇAIS. Neutre (<i>paquet de 10</i>) |
| | 2154 | 12 x 8 cm | LE PORC FRANÇAIS. A texte (<i>à l'unité</i>) |
| 2 | 2151 | 12 x 8 cm | VIANDE DE VEAU FRANÇAISE. Neutre (<i>paquet de 10</i>) |
| | 2152 | 12 x 8 cm | VIANDE DE VEAU FRANÇAISE. A texte (<i>à l'unité</i>) |
| 3 | 2157 | 12 x 8 cm | VOLAILLE FRANÇAISE. Neutre (<i>paquet de 10</i>) |
| | 2158 | 12 x 8 cm | VOLAILLE FRANÇAISE. A texte (<i>à l'unité</i>) |
| | 2161 | 12 x 8 cm | VIANDE CHEVALINE FRANÇAISE. Neutre (<i>paquet de 10</i>) |
| 4 | 2162 | 12 x 8 cm | VIANDE CHEVALINE FRANÇAISE. A texte (<i>à l'unité</i>) |
| | 2159 | 12 x 8 cm | LAPIN DE FRANCE. Neutre (<i>paquet de 10</i>) |
| 5 | 2160 | 12 x 8 cm | LAPIN DE FRANCE. A texte (<i>à l'unité</i>) |
| | 2155 | 12 x 8 cm | VIANDE OVINE FRANÇAISE. Neutre (<i>paquet de 10</i>) |
| 6 | 2156 | 12 x 8 cm | VIANDE OVINE FRANÇAISE. A texte (<i>à l'unité</i>) |
| | 2149 | 12 x 8 cm | VIANDE BOVINE FRANÇAISE. Neutre (<i>paquet de 10</i>) |
| 7 | 2150 | 12 x 8 cm | VIANDE BOVINE FRANÇAISE. A texte (<i>à l'unité</i>) |
| | 2163 | 12 x 8 cm | PODUIT FRANÇAIS. Neutre (<i>paquet de 10</i>) |
| 8 | 2164 | 12 x 8 cm | PRODUIT FRANÇAIS. A texte (<i>à l'unité</i>) |

ÉTIQUETTES

- PVC cristal 75/100^{ème} Fenêtres protégées
- 4 roulettes prix et disque poids. Pique inox



1



2



3



4



5



6

Fredo

| | | | |
|---|------|-------------|-----------------------|
| | 4524 | 10,5 x 7 cm | Neutre (paquet de 10) |
| 1 | 4525 | 10,5 x 7 cm | A texte (à l'unité) |
| | 4526 | 12 x 8 cm | Neutre (paquet de 10) |
| 2 | 4527 | 12 x 8 cm | A texte (à l'unité) |

Marius

| | | | |
|---|------|-------------|-----------------------|
| | 3058 | 12 x 8 cm | Neutre (paquet de 10) |
| 3 | 3059 | 12 x 8 cm | A texte (à l'unité) |
| 4 | 3060 | 10,5 x 7 cm | Neutre (paquet de 10) |
| | 3061 | 10,5 x 7 cm | A texte (à l'unité) |

Carmina

| | | | |
|---|------|-------------|-----------------------|
| | 3055 | 12 x 8 cm | Neutre (paquet de 10) |
| 5 | 3057 | 12 x 8 cm | A texte (à l'unité) |
| 6 | 3054 | 10,5 x 7 cm | Neutre (paquet de 10) |
| | 3056 | 10,5 x 7 cm | A texte (à l'unité) |



ETIQUETTES

- PVC cristal 75/100^{ème} Fenêtres protégées
- 4 roulettes prix et disque poids. Pique inox



1



2



3



4



5



6

Métallic

| | | | |
|---|------|-------------|-----------------------|
| | 1520 | 10,5 x 7 cm | Neutre (paquet de 10) |
| 1 | 1521 | 10,5 x 7 cm | A texte (à l'unité) |
| | 1514 | 12 x 8 cm | Neutre (paquet de 10) |
| 2 | 1515 | 12 x 8 cm | A texte (à l'unité) |

Guirlande

| | | | |
|---|------|-------------|-----------------------|
| | 3250 | 12 x 8 cm | Neutre (paquet de 10) |
| 3 | 3251 | 12 x 8 cm | A texte (à l'unité) |
| 4 | 3252 | 10,5 x 7 cm | Neutre (paquet de 10) |
| | 3253 | 10,5 x 7 cm | A texte (à l'unité) |

Evasion

| | | | |
|---|------|-------------|-----------------------|
| | 1542 | 10,5 x 7 cm | Neutre (paquet de 10) |
| 5 | 1543 | 10,5 x 7 cm | A texte (à l'unité) |
| | 1544 | 12 x 8 cm | Neutre (paquet de 10) |
| 6 | 1545 | 12 x 8 cm | A texte (à l'unité) |

ÉTIQUETTES

- PVC cristal 75/100^{ème} Fenêtres protégées sauf modèle OLGA RUBAN ECOLOGIQUE
- 4 roulettes prix et disque poids (sauf refs 1592/1593/1594/1595). Pique inox



1



2



3

transparent



4



5



6

EFFET PERSPECTIVE

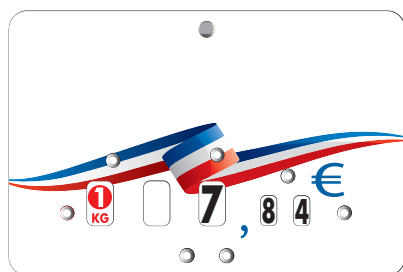

7



8



9



ETIQUETTES

Arabesque

| | | | |
|----------|-------------|-------------|--------------------------------|
| 2 | 1606 | 10,5 x 7 cm | Neutre (<i>paquet de 10</i>) |
| | 1607 | 10,5 x 7 cm | A texte (<i>à l'unité</i>) |
| 1 | 1608 | 12 x 8 cm | Neutre (<i>paquet de 10</i>) |
| | 1609 | 12 x 8 cm | A texte (<i>à l'unité</i>) |

Comice

| | | | |
|----------|-------------|---------------|--------------------------------|
| | 1552 | 13,5 x 9,5 cm | Neutre (<i>paquet de 10</i>) |
| 3 | 1553 | 13,5 x 9,5 cm | A texte (<i>à l'unité</i>) |

Galaxy

| | | | |
|----------|-------------|--------------|--------------------------------|
| | 1554 | 12,5 x 13 cm | Neutre (<i>paquet de 10</i>) |
| 4 | 1555 | 12,5 x 13 cm | A texte (<i>à l'unité</i>) |

Olga sans roulettes - PVC blanc 75/100 ème

| | | | |
|----------|-------------|-------------|--------------------------------|
| 5 | 1592 | 10,5 x 7 cm | Neutre (<i>paquet de 10</i>) |
| | 1594 | 10,5 x 7 cm | A texte (<i>à l'unité</i>) |
| | 1593 | 12 x 8 cm | Neutre (<i>paquet de 10</i>) |
| | 1595 | 12 x 8 cm | A texte (<i>à l'unité</i>) |

Olga avec roulettes

| | | | |
|----------|-------------|-------------|--------------------------------|
| | 1596 | 10,5 x 7 cm | Neutre (<i>paquet de 10</i>) |
| | 1598 | 10,5 x 7 cm | A texte (<i>à l'unité</i>) |
| | 1597 | 12 x 8 cm | Neutre (<i>paquet de 10</i>) |
| 6 | 1599 | 12 x 8 cm | A texte (<i>à l'unité</i>) |

Ruban Bleu Blanc Rouge - PVC blanc 75/100 ème

| | | | |
|----------|-------------|-------------|--------------------------------|
| 7 | 1637 | 10,5 x 7 cm | Neutre (<i>paquet de 10</i>) |
| | 1638 | 10,5 x 7 cm | A texte (<i>à l'unité</i>) |
| | 1639 | 12 x 8 cm | Neutre (<i>paquet de 10</i>) |
| | 1640 | 12 x 8 cm | A texte (<i>à l'unité</i>) |

Ecolière - PVC ardoise 75/100 ème

| | | | |
|----------|-------------|-------------|--------------------------------|
| 8 | 3132 | 12 x 8 cm | Neutre (<i>paquet de 10</i>) |
| | 3133 | 12 x 8 cm | A texte (<i>à l'unité</i>) |
| | 3130 | 10,5 x 7 cm | Neutre (<i>paquet de 10</i>) |
| 9 | 3131 | 10,5 x 7 cm | A texte (<i>à l'unité</i>) |



ÉTIQUETTES

- PVC cristal 75/100^{ème} Fenêtres protégées ou PVC ardoise 75/100^{ème} **2 3**
- 4 roulettes prix et disque poids (sauf ref 2075). Pique inox



1



2

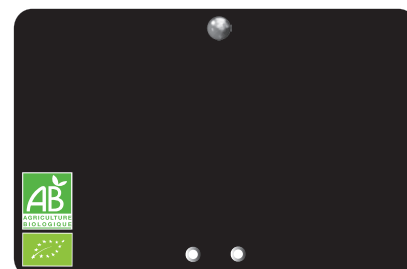

3

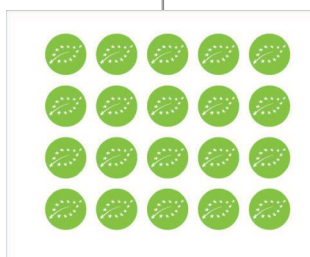

4



5



6

Bio

| | | | |
|----------|------|-------------|--|
| | 1569 | 10,5 x 7 cm | Neutre (paquet de 10) |
| 1 | 1570 | 10,5 x 7 cm | A texte (à l'unité) |
| | 1567 | 12 x 8 cm | Neutre (paquet de 10) |
| | 1571 | 12 x 8 cm | A texte (à l'unité) |
| | 2071 | 10,5 x 7 cm | Neutre (noire) (paquet de 10) |
| | 2072 | 10,5 x 7 cm | A texte (noire) (à l'unité) |
| | 2073 | 12 x 8 cm | Neutre (noire) (paquet de 10) |
| 2 | 2074 | 12 x 8 cm | A texte (noire) (à l'unité) |
| 3 | 2075 | 12 x 8 cm | Neutre (noire sans roulettes) (paquet de 10) |
| 4 | 2721 | Ø 16 mm | (Pochette 60 logos) |
| 5 | 2060 | 10,5 x 7 cm | Neutre (paquet de 10) |
| | 2061 | 10,5 x 7 cm | A texte (à l'unité) |
| | 2062 | 12 x 8 cm | Neutre (paquet de 10) |
| 6 | 2063 | 12 x 8 cm | A texte (à l'unité) |



ÉTIQUETTES | PANCARTES

• PVC blanc 75/100^{ème}

Nouveau!



Rusti'k

| | | | |
|---|------|-------------|--|
| 5 | 1648 | 10,5 x 7 cm | Neutre (paquet de 10) |
| 6 | 1649 | 12 x 8 cm | Neutre (paquet de 10) |
| 7 | 1650 | 15 x 10 cm | Neutre (paquet de 10) |
| | 1651 | 24 x 16 cm | Neutre (paquet de 10) |
| | 1653 | 10,5 x 7 cm | Neutre. Pique inox (paquet de 10) |
| 3 | 1654 | 12 x 8 cm | Neutre. Pique inox (paquet de 10) |
| | 1655 | 15 x 10 cm | Neutre Pique inox (paquet de 10) |
| | 1656 | 24 x 16 cm | Neutre Pique inox (paquet de 10) |
| 1 | 1657 | 10,5 x 7 cm | Neutre. A roulettes. Pique inox (paquet de 10) |
| | 1658 | 10,5 x 7 cm | A texte. A roulettes. Pique inox (à l'unité) |
| | 1659 | 12 x 8 cm | Neutre. A roulettes. Pique inox (paquet de 10) |
| 2 | 1660 | 12 x 8 cm | A texte. A roulettes. Pique inox (à l'unité) |
| 4 | 1646 | 7 x 5 cm | Chevalet. Neutre (paquet de 10) |
| | 1663 | 40 x 60 cm | Panneau. PS 2 mm. Livré avec attaches adhésives (à l'unité) |
| 9 | 1662 | 30 x 40 cm | Panneau. PS 1 mm. Livré avec attaches adhésives (à l'unité) |
| 8 | 1661 | 16 x 24 cm | Panneau horaires. Fil nylon pour suspension et planche de jours adhésifs (à l'unité) |

ÉTIQUETTES

- PVC cristal 75/100^{ème} Fenêtres protégées. PVC blanc ou ardoise 75/100^{ème}
- 4 roulettes prix et disque poids. Pique inox

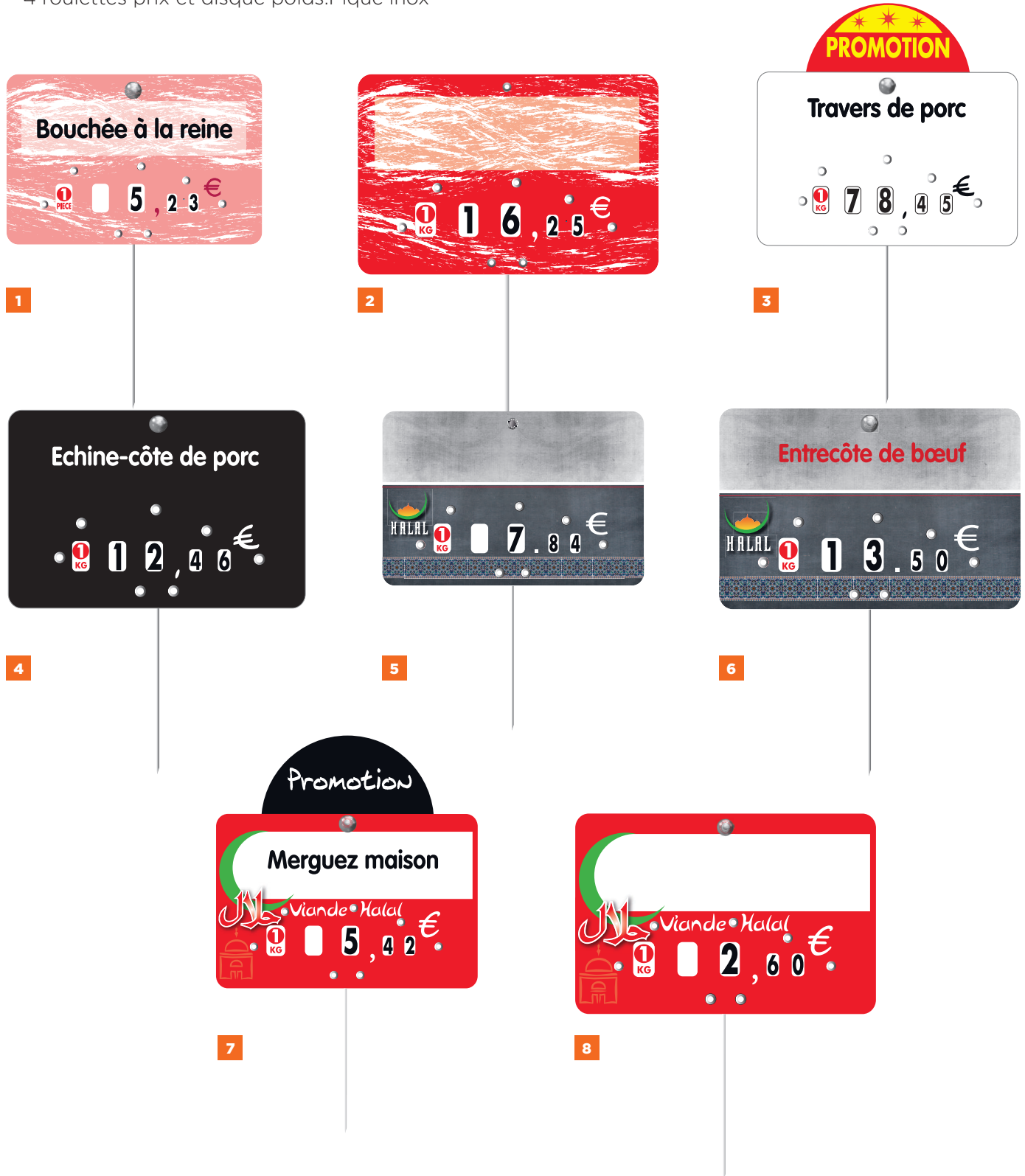



Turbulence

| | | | |
|----------|-------------|-------------|-----------------------|
| | 3230 | 10,5 x 7 cm | Neutre (paquet de 10) |
| 1 | 3231 | 10,5 x 7 cm | A texte (à l'unité) |
| 2 | 3236 | 12 x 8 cm | Neutre (paquet de 10) |
| | 3237 | 12 x 8 cm | A texte (à l'unité) |

Blanche

| | | | |
|----------|-------------|-------------|-----------------------|
| | 3128 | 10,5 x 7 cm | Neutre (paquet de 10) |
| 3 | 3106 | 10,5 x 7 cm | A texte (à l'unité) |
| | 3129 | 12 x 8 cm | Neutre (paquet de 10) |
| | 3107 | 12 x 8 cm | A texte (à l'unité) |

Ardoise

| | | | |
|----------|-------------|-------------|-----------------------|
| | 9708 | 10,5 x 7 cm | Neutre (paquet de 10) |
| | 9710 | 10,5 x 7 cm | A texte (à l'unité) |
| | 9709 | 12 x 8 cm | Neutre (paquet de 10) |
| 4 | 9711 | 12 x 8 cm | A texte (à l'unité) |

Harissa

| | | | |
|----------|-------------|-------------|-----------------------|
| 5 | 2096 | 10,5 x 7 cm | Neutre (paquet de 10) |
| | 2097 | 10,5 x 7 cm | A texte (à l'unité) |
| | 2098 | 12 x 8 cm | Neutre (paquet de 10) |
| 6 | 2099 | 12 x 8 cm | A texte (à l'unité) |

Halal

| | | | |
|----------|-------------|-------------|-----------------------|
| | 2112 | 10,5 x 7 cm | Neutre (paquet de 10) |
| 7 | 2113 | 10,5 x 7 cm | A texte (à l'unité) |
| 8 | 2110 | 12 x 8 cm | Neutre (paquet de 10) |
| | 2111 | 12 x 8 cm | A texte (à l'unité) |

ÉTIQUETTES

• PVC 75/100^{ème} blanc ou noir ardoise

Nouveau!



Tout compris-Boucherie

| | | | |
|---|------|-------------|---|
| | 4118 | 8 x 6 cm | PVC noir ardoise. Neutre (paquet de 10) |
| 2 | 4119 | 8 x 6 cm | PVC noir ardoise. A texte (à l'unité) |
| | 4120 | 8 x 6 cm | PVC noir ardoise. Neutre. Pique inox (paquet de 10) |
| | 4121 | 8 x 6 cm | PVC noir ardoise. A texte. Pique inox (à l'unité) |
| | 4008 | 10,5 x 7 cm | PVC noir ardoise. Neutre (paquet de 10) |
| | 4009 | 10,5 x 7 cm | PVC noir ardoise. A texte (à l'unité) |
| | 4010 | 10,5 x 7 cm | PVC noir ardoise. Neutre. Pique inox (paquet de 10) |
| | 4011 | 10,5 x 7 cm | PVC noir ardoise. A texte. Pique inox (à l'unité) |
| | 4012 | 12 x 8 cm | PVC noir ardoise. Neutre (paquet de 10) |
| | 4013 | 12 x 8 cm | PVC noir ardoise. A texte (à l'unité) |
| | 4014 | 12 x 8 cm | PVC noir ardoise. Neutre. Pique inox (paquet de 10) |
| | 4015 | 12 x 8 cm | PVC noir ardoise. A texte. Pique inox (à l'unité) |
| 1 | 4096 | 8 x 6 cm | PVC blanc. Neutre (paquet de 10) |
| | 4097 | 8 x 6 cm | PVC blanc. A texte (à l'unité) |
| | 4098 | 8 x 6 cm | PVC blanc. Neutre. Pique inox (paquet de 10) |
| | 4099 | 8 x 6 cm | PVC blanc. A texte. Pique inox (à l'unité) |
| | 4016 | 10,5 x 7 cm | PVC blanc. Neutre (paquet de 10) |
| | 4017 | 10,5 x 7 cm | PVC blanc. A texte (à l'unité) |
| | 4018 | 10,5 x 7 cm | PVC blanc. Neutre. Pique inox (paquet de 10) |
| | 4019 | 10,5 x 7 cm | PVC blanc. A texte. Pique inox (à l'unité) |
| | 4020 | 12 x 8 cm | PVC blanc. Neutre (paquet de 10) |
| | 4021 | 12 x 8 cm | PVC blanc. A texte (à l'unité) |
| | 4022 | 12 x 8 cm | PVC blanc. Neutre. Pique inox (paquet de 10) |
| | 4023 | 12 x 8 cm | PVC blanc. A texte. Pique inox (à l'unité) |



Pas besoin d'imprimante, nous faisons tout !!

Tout compris-Traiteur

| | | | |
|---|------|-------------|---|
| | 4122 | 8 x 6 cm | PVC noir ardoise. Neutre (paquet de 10) |
| 4 | 4123 | 8 x 6 cm | PVC noir ardoise. A texte (à l'unité) |
| | 4124 | 8 x 6 cm | PVC noir ardoise. Neutre. Pique inox (paquet de 10) |
| | 4125 | 8 x 6 cm | PVC noir ardoise. A texte. Pique inox (à l'unité) |
| | 4024 | 10,5 x 7 cm | PVC noir ardoise. Neutre (paquet de 10) |
| | 4025 | 10,5 x 7 cm | PVC noir ardoise. A texte (à l'unité) |
| | 4026 | 10,5 x 7 cm | PVC noir ardoise. Neutre. Pique inox (paquet de 10) |
| | 4027 | 10,5 x 7 cm | PVC noir ardoise. A texte. Pique inox (à l'unité) |
| | 4028 | 12 x 8 cm | PVC noir ardoise. Neutre (paquet de 10) |
| | 4029 | 12 x 8 cm | PVC noir ardoise. A texte (à l'unité) |
| | 4030 | 12 x 8 cm | PVC noir ardoise. Neutre. Pique inox (paquet de 10) |
| | 4031 | 12 x 8 cm | PVC noir ardoise. A texte. Pique inox (à l'unité) |

| | | | |
|---|------|-------------|--|
| 3 | 4100 | 8 x 6 cm | PVC blanc. Neutre (paquet de 10) |
| | 4101 | 8 x 6 cm | PVC blanc. A texte (à l'unité) |
| | 4102 | 8 x 6 cm | PVC blanc. Neutre. Pique inox (paquet de 10) |
| | 4103 | 8 x 6 cm | PVC blanc. A texte. Pique inox (à l'unité) |
| | 4032 | 10,5 x 7 cm | PVC blanc. Neutre (paquet de 10) |
| | 4033 | 10,5 x 7 cm | PVC blanc. A texte (à l'unité) |
| | 4034 | 10,5 x 7 cm | PVC blanc. Neutre. Pique inox (paquet de 10) |
| | 4035 | 10,5 x 7 cm | PVC blanc. A texte. Pique inox (à l'unité) |
| | 4036 | 12 x 8 cm | PVC blanc. Neutre (paquet de 10) |
| | 4037 | 12 x 8 cm | PVC blanc. A texte (à l'unité) |
| | 4038 | 12 x 8 cm | PVC blanc. Neutre. Pique inox (paquet de 10) |
| | 4039 | 12 x 8 cm | PVC blanc. A texte. Pique inox (à l'unité) |

Tout compris-Allergènes

| | | | |
|---|------|-------------|---|
| | 4080 | 10,5 x 7 cm | PVC noir ardoise. Neutre (paquet de 10) |
| 6 | 4081 | 10,5 x 7 cm | PVC noir ardoise. A texte (à l'unité) |
| | 4082 | 10,5 x 7 cm | PVC noir ardoise. Neutre. Pique inox (paquet de 10) |
| | 4083 | 10,5 x 7 cm | PVC noir ardoise. A texte. Pique inox (à l'unité) |
| | 4084 | 12 x 8 cm | PVC noir ardoise. Neutre (paquet de 10) |
| | 4085 | 12 x 8 cm | PVC noir ardoise. A texte (à l'unité) |
| | 4086 | 12 x 8 cm | PVC noir ardoise. Neutre. Pique inox (paquet de 10) |
| | 4087 | 12 x 8 cm | PVC noir ardoise. A texte. Pique inox (à l'unité) |
| 5 | 4088 | 10,5 x 7 cm | PVC blanc. Neutre (paquet de 10) |
| | 4089 | 10,5 x 7 cm | PVC blanc. A texte (à l'unité) |
| | 4090 | 10,5 x 7 cm | PVC blanc. Neutre. Pique inox (paquet de 10) |
| | 4091 | 10,5 x 7 cm | PVC blanc. A texte. Pique inox (à l'unité) |
| | 4092 | 12 x 8 cm | PVC blanc. Neutre (paquet de 10) |
| | 4093 | 12 x 8 cm | PVC blanc. A texte (à l'unité) |
| | 4094 | 12 x 8 cm | PVC blanc. Neutre. Pique inox (paquet de 10) |
| | 4095 | 12 x 8 cm | PVC blanc. A texte. Pique inox (à l'unité) |



Tendance

| | | | |
|---|------|------------|---------------------|
| 1 | 3749 | 70 x 96 cm | BOUCHERIE VBVAP* |
| | 3750 | 70 x 77 cm | BOUCHERIE VBVA* |
| 2 | 3760 | 30 x 40 cm | TRACABILITÉ |
| 3 | 3751 | 70 x 77 cm | CHARCUTERIE |
| | 3762 | 70 x 77 cm | VIANDE HALAL VBVA* |
| 4 | 3763 | 40 x 50 cm | VIANDE HALAL VBVA* |
| 5 | 3765 | 40 x 50 cm | TRIPERIE HALAL |
| 6 | 3752 | 40 x 50 cm | PORC |
| | 3753 | 40 x 50 cm | BOUCHERIE CHEVALINE |
| | 3754 | 40 x 50 cm | BOUCHERIE VBVA* |
| | 3761 | 40 x 55 cm | BOUCHERIE VBVAP* |
| | 3755 | 40 x 50 cm | CHARCUTERIE |
| | 3756 | 50 x 40 cm | TRIPERIE |
| 7 | 3757 | 50 x 40 cm | VOLAILLES-GIBIERS |

*VBVAP : Viande Bovine, Veau, Agneau, Porc

PANNEAU

- PS 2 mm. Un fil de nylon pour suspension.
- Livrés avec une pochette de chiffres adhésifs : destinations culinaires, avec os, sans os, bovins, mouton, veau suivant réglementation en vigueur.
(à l'unité)

| 100 ⁺ Viande Halal | | | | | | | | | | | |
|-------------------------------|---|--|---------------------|----------|--|---------------------|---|----------|--|---|--|
| VIANDE BOVINE | | | | | | | | | | | |
| FILET | € | | HAMPE | € | | GITE | € | | | € | |
| FAUX-FILET | € | | PIECE PAREE | € | | | | | | € | |
| RUMSTEAK | € | | BAVETTE DE FLANCHET | € | | | | | | € | |
| ENTRECÔTE | € | | BIFTECK HACHÉ | € | | GITE-NOIX | € | | | € | |
| NOIX D'ENTRECÔTE | € | | BASSE CÔTE | € | | | | | | € | |
| ALOYAU A L'OS | € | | | € | | PALERON | € | | | € | |
| CÔTE | € | | | € | | | | | | € | |
| TRANCHE | € | | | € | | COLLIER | € | | | € | |
| | € | | MACREUSE | € | | | | | | € | |
| | € | | | € | | | | | | € | |
| | € | | | € | | | | | | € | |
| TEUDE DE TRANCHE | € | | | € | | JARRET | € | | | € | |
| | € | | JUMENTAU | € | | POITRINE | € | | | € | |
| | € | | | € | | PLAT DE CÔTE | € | | | € | |
| | € | | | € | | DESSUS DE CÔTE | € | | | € | |
| AIGUILLETTE BARONNE | € | | | € | | FLANCHET | € | | | € | |
| BAVETTE D'ALOYAU | € | | ROND DE GITE | € | | QUEUE | € | | | € | |
| ARAIGNÉE | € | | | € | | | | | | € | |
| ONGLET | € | | | € | | | | | | € | |
| DESSUS DE PALETTE | € | | | € | | | | | | € | |
| VEAU | | | | VEAU | | | | VEAU | | | |
| FILET | € | | CÔTE | € | | EPAULE | € | | | € | |
| NOIX | € | | LONGE | € | | JARRET | € | | | € | |
| QUASI | € | | CÔTE découverte | € | | POITRINE | € | | | € | |
| CÔTE FILET | € | | COLLIER | € | | | | | | € | |
| AGNEAU | | | | AGNEAU | | | | AGNEAU | | | |
| GIGOT | € | | CÔTE découverte | € | | EPAULE | € | | | € | |
| GIGOT raccourci | € | | CARRÉ | € | | EPAULE semi-déossée | € | | | € | |
| FILET | € | | côtes secondes | € | | COLLIER | € | | | € | |
| FAUX-FILET | € | | côtes premières | € | | POITRINE | € | | | € | |
| CÔTE FILET | € | | côtes découvertes | € | | SELLE | € | | | € | |
| CÔTE | € | | | € | | | | | | € | |
| VOLAILLE | | | | VOLAILLE | | | | VOLAILLE | | | |
| AILE DE DINDE | € | | DINDE | € | | POULE | € | | | € | |
| AILE DE POULET | € | | ESCALOPE DE DINDE | € | | POULE PA.C | € | | | € | |
| BLANC DE DINDE | € | | ESCALOPE DE POULET | € | | POULET | € | | | € | |
| BLANC DE POULET | € | | FILET DE DINDE | € | | POULET PA.C | € | | | € | |
| BROCHETTE DE POULET | € | | FILET DE POULET | € | | POULET FERMIER | € | | | € | |
| CAILLE | € | | GESIER DE VOLAILLE | € | | POULET LABEL ROUGE | € | | | € | |
| CANARD | € | | LAPIN | € | | POULET ROTI | € | | | € | |
| CANETTE | € | | OIE | € | | ROTI DE DINDONNEAU | € | | | € | |
| COQUELET | € | | PIGEON | € | | | | | | € | |
| CUISSE DE DINDE | € | | PILON DE POULET | € | | | | | | € | |
| CUISSE DE POULET | € | | PINTADE | € | | | | | | € | |

Halal délice

| | | |
|------|-------------|------------------|
| 2115 | 70 x 77 cm | BOUCHERIE VBVA* |
| 2117 | 70 x 115 cm | BOUCHERIE VBVAV* |

*VBVAV : Viande Bovine, Veau, Agneau, Volaille



PANNEAUX

- PS 2 mm. Un fil de nylon pour suspension.
- Livrés avec une pochette de chiffres adhésifs : destinations culinaires, avec os, sans os, bovins, mouton, veau suivant réglementation en vigueur. (à l'unité)

| Charcuterie | | | | | | | | | | | | | | | | | | | | | | | | | | | | | | | | | | | | | | | | | | | | | | | | | | | | | | | | | | | | | | | | | | | | | | | | | | | | | | | | | | | | | | | | | | | | | | | | | | | | | | | | | | | | | | | | | | | | | | | | | | | | | | | | | | | | | | | | | | | | | | | | | | | | | | | | | | | | | | | | | | | | | | | | | | | | | | | | | | | | | | | | | | | | | | | | | | | | | | | | | | | | | | | | | | | | | | | | | | | | | | | | | | | | | | | | | | | | | | | | | | | | | | | | | | | | | | | | | | | | | | | | | | | | | | | | | | | | | | | | | | | | | | | | | | | | | | | | | | | | | | | | | | | | | | | | | | | | | | | | | | | | | | | | | | | | | | | | | | | | | | | | | | | |
|-------------------------|--|--|-------------------------|--|--|-------------------|--|--|------------------------|--|--|-------------------------|--|--|--------------------|--|--|-------------------|--|--|------------------------|--|--|-------------------------|--|--|--------------------|--|--|-------------------|--|--|------------------------|--|--|-------------------------|--|--|--------------------|--|--|-------------------|--|--|------------------------|--|--|-------------------------|--|--|-----------------|--|--|-------------------|--|--|------------------------|--|--|-------------------------|--|--|----------------|--|--|-------------------|--|--|------------------------|--|--|-------------------------|--|--|--------------------|--|--|-------------------|--|--|-----------------------|--|--|-------------------------|--|--|--------------------|--|--|-------------------|--|--|-----------------------|--|--|-------------------------|--|--|--------------------|--|--|-------------------|--|--|------------------------|--|--|-------------------------|--|--|--------------------|--|--|-------------------|--|--|------------------------|--|--|-------------------------|--|--|--------------------|--|--|-------------------|--|--|------------------------|--|--|-------------------|--|--|--------------------|--|--|-------------------|--|--|------------------------|--|--|-------------------|--|--|--------------------|--|--|-------------------|--|--|------------------------|--|--|-----------------|--|--|--------------------|--|--|-------------------|--|--|------------------------|--|--|-----------------|--|--|--------------------|--|--|-------------------|--|--|------------------------|--|--|-----------------|--|--|-----------------|--|--|-------------------|--|--|------------------------|--|--|-----------------|--|--|---------------|--|--|-------------------|--|--|------------------------|--|--|--------------|--|--|---------------|--|--|-------------------|--|--|----------------------|--|--|-------------|--|--|---------------|--|--|-------------------|--|--|--------------------|--|--|-----------------|--|--|---------------|--|--|-------------------|--|--|--------------------|--|--|-----------------|--|--|---------------|--|--|-------------------|--|--|--------------------|--|--|-----------------|--|--|---------------|--|--|-------------------|--|--|--------------------|--|--|-----------------|--|--|---------------|--|--|-------------------|--|--|--------------------|--|--|-----------------|--|--|---------------|--|--|-------------------|--|--|--------------------|--|--|-----------------|--|--|---------------|--|--|-------------------|--|--|--------------------|--|--|-----------------|--|--|---------------|--|--|-------------------|--|--|-------|--|--|-----------------|--|--|---------------|--|--|---------|--|--|--|--|--|-----------------|--|--|---------------|--|--|--------|--|--|--|--|--|--------|--|--|--|--|--|--|--|--|--|--|--|
| Le kilogramme | | | | | | | | | | | | | | | | | | | | | | | | | | | | | | | | | | | | | | | | | | | | | | | | | | | | | | | | | | | | | | | | | | | | | | | | | | | | | | | | | | | | | | | | | | | | | | | | | | | | | | | | | | | | | | | | | | | | | | | | | | | | | | | | | | | | | | | | | | | | | | | | | | | | | | | | | | | | | | | | | | | | | | | | | | | | | | | | | | | | | | | | | | | | | | | | | | | | | | | | | | | | | | | | | | | | | | | | | | | | | | | | | | | | | | | | | | | | | | | | | | | | | | | | | | | | | | | | | | | | | | | | | | | | | | | | | | | | | | | | | | | | | | | | | | | | | | | | | | | | | | | | | | | | | | | | | | | | | | | | | | | | | | | | | | | | | | | | | | | | | | | | | | | |
| viande de porc | | | | | | | | | | | | | | | | | | | | | | | | | | | | | | | | | | | | | | | | | | | | | | | | | | | | | | | | | | | | | | | | | | | | | | | | | | | | | | | | | | | | | | | | | | | | | | | | | | | | | | | | | | | | | | | | | | | | | | | | | | | | | | | | | | | | | | | | | | | | | | | | | | | | | | | | | | | | | | | | | | | | | | | | | | | | | | | | | | | | | | | | | | | | | | | | | | | | | | | | | | | | | | | | | | | | | | | | | | | | | | | | | | | | | | | | | | | | | | | | | | | | | | | | | | | | | | | | | | | | | | | | | | | | | | | | | | | | | | | | | | | | | | | | | | | | | | | | | | | | | | | | | | | | | | | | | | | | | | | | | | | | | | | | | | | | | | | | | | | | | | | | | | | |
| FILET côte | | | LONGÉ sans filet mignon | | | TRAVERS | | | | | | FILET rôti | | | JAMBON | | | POITRINE | | | | | | CÔTE première | | | JAMBON escalope | | | | | | | | | CÔTE seconde | | | EPAULE | | | FOIE | | | | | | CARRÉ | | | EPAULE escalope | | | COEUR | | | | | | ECHINE côte | | | POINTE | | | ROGNON | | | | | | ECHINE rôti | | | PALETTE | | | PIED | | | | | | GRILLADE | | | JARRET avant | | | TÊTE | | | | | | FILET MIGNON | | | JARRET arrière | | | CERVELLE | | | | | | LONGÉ avec filet mignon | | | PLAT DE CÔTE | | | LANGUE | | | | | | produits de charcuterie | | | | | | | | | | | | ANDOUILLE | | | GALANTINE | | | PÂTE BRETON | | | SAUCISSE | | | ANDOUILLE DE VIRE | | | HUIRE | | | PÂTE DE CAMPAGNE | | | SAUCISSE DE FRANÇOIS | | | ANDOUILLETTE | | | JAMBON | | | PÂTE EN CROUTE | | | SAUCISSE FUMÉE | | | BALCON | | | JAMBON DE BAUCONNE | | | PÂTE DE FOIE | | | SAUCISSE DE MONTBLAND | | | BALLOTTINE | | | JAMBON DE PARIS | | | PÂTE DE LAPIN | | | SAUCISSE SÈCHE | | | BOUDIN | | | JAMBON BRASÉ | | | | | | SAUCISSE DE STRASBOURG | | | BOUDIN BLANC | | | JAMBON CRU | | | PETIT SAIE | | | SAUCISSE DE TOULOUSE | | | BOUDIN NOIR | | | JAMBON FUMÉ | | | POITRINE FUMÉE | | | | | | CERVELAS | | | JAMBON D'YORK | | | PIED | | | SAUCISSON | | | CHAUD | | | | | | PIED D'ANE | | | SAUCISSON AU | | | CHOCOLATA | | | JAMBONNEAU | | | RILLETES | | | SAUCISSON DE LYON | | | CHORIZO | | | | | | RILLETES PUR PORC | | | SAUCISSON PUR PORC | | | CHOUCROUTE | | | LARD | | | RILLETES D'ŒRE | | | SAUCISSON SEC | | | | | | MERGUEZ | | | ROSETTE | | | SAUCISSON SEC P.P. | | | CRÊPINETTE | | | MORTADELLE | | | ROTI DE PORC CUIT | | | TYPES | | | EPAULE | | | MUSEAU | | | SARDOUX | | | | | | FROMAGE DE TÊTE | | | PALETTE FUMÉE | | | SALLAM | | | | | | BEQUET | | | | | | | | | | | |
| FILET rôti | | | JAMBON | | | POITRINE | | | | | | CÔTE première | | | JAMBON escalope | | | | | | | | | CÔTE seconde | | | EPAULE | | | FOIE | | | | | | CARRÉ | | | EPAULE escalope | | | COEUR | | | | | | ECHINE côte | | | POINTE | | | ROGNON | | | | | | ECHINE rôti | | | PALETTE | | | PIED | | | | | | GRILLADE | | | JARRET avant | | | TÊTE | | | | | | FILET MIGNON | | | JARRET arrière | | | CERVELLE | | | | | | LONGÉ avec filet mignon | | | PLAT DE CÔTE | | | LANGUE | | | | | | produits de charcuterie | | | | | | | | | | | | ANDOUILLE | | | GALANTINE | | | PÂTE BRETON | | | SAUCISSE | | | ANDOUILLE DE VIRE | | | HUIRE | | | PÂTE DE CAMPAGNE | | | SAUCISSE DE FRANÇOIS | | | ANDOUILLETTE | | | JAMBON | | | PÂTE EN CROUTE | | | SAUCISSE FUMÉE | | | BALCON | | | JAMBON DE BAUCONNE | | | PÂTE DE FOIE | | | SAUCISSE DE MONTBLAND | | | BALLOTTINE | | | JAMBON DE PARIS | | | PÂTE DE LAPIN | | | SAUCISSE SÈCHE | | | BOUDIN | | | JAMBON BRASÉ | | | | | | SAUCISSE DE STRASBOURG | | | BOUDIN BLANC | | | JAMBON CRU | | | PETIT SAIE | | | SAUCISSE DE TOULOUSE | | | BOUDIN NOIR | | | JAMBON FUMÉ | | | POITRINE FUMÉE | | | | | | CERVELAS | | | JAMBON D'YORK | | | PIED | | | SAUCISSON | | | CHAUD | | | | | | PIED D'ANE | | | SAUCISSON AU | | | CHOCOLATA | | | JAMBONNEAU | | | RILLETES | | | SAUCISSON DE LYON | | | CHORIZO | | | | | | RILLETES PUR PORC | | | SAUCISSON PUR PORC | | | CHOUCROUTE | | | LARD | | | RILLETES D'ŒRE | | | SAUCISSON SEC | | | | | | MERGUEZ | | | ROSETTE | | | SAUCISSON SEC P.P. | | | CRÊPINETTE | | | MORTADELLE | | | ROTI DE PORC CUIT | | | TYPES | | | EPAULE | | | MUSEAU | | | SARDOUX | | | | | | FROMAGE DE TÊTE | | | PALETTE FUMÉE | | | SALLAM | | | | | | BEQUET | | | | | | | | | | | | | | | | | | | | | | | |
| CÔTE première | | | JAMBON escalope | | | | | | | | | CÔTE seconde | | | EPAULE | | | FOIE | | | | | | CARRÉ | | | EPAULE escalope | | | COEUR | | | | | | ECHINE côte | | | POINTE | | | ROGNON | | | | | | ECHINE rôti | | | PALETTE | | | PIED | | | | | | GRILLADE | | | JARRET avant | | | TÊTE | | | | | | FILET MIGNON | | | JARRET arrière | | | CERVELLE | | | | | | LONGÉ avec filet mignon | | | PLAT DE CÔTE | | | LANGUE | | | | | | produits de charcuterie | | | | | | | | | | | | ANDOUILLE | | | GALANTINE | | | PÂTE BRETON | | | SAUCISSE | | | ANDOUILLE DE VIRE | | | HUIRE | | | PÂTE DE CAMPAGNE | | | SAUCISSE DE FRANÇOIS | | | ANDOUILLETTE | | | JAMBON | | | PÂTE EN CROUTE | | | SAUCISSE FUMÉE | | | BALCON | | | JAMBON DE BAUCONNE | | | PÂTE DE FOIE | | | SAUCISSE DE MONTBLAND | | | BALLOTTINE | | | JAMBON DE PARIS | | | PÂTE DE LAPIN | | | SAUCISSE SÈCHE | | | BOUDIN | | | JAMBON BRASÉ | | | | | | SAUCISSE DE STRASBOURG | | | BOUDIN BLANC | | | JAMBON CRU | | | PETIT SAIE | | | SAUCISSE DE TOULOUSE | | | BOUDIN NOIR | | | JAMBON FUMÉ | | | POITRINE FUMÉE | | | | | | CERVELAS | | | JAMBON D'YORK | | | PIED | | | SAUCISSON | | | CHAUD | | | | | | PIED D'ANE | | | SAUCISSON AU | | | CHOCOLATA | | | JAMBONNEAU | | | RILLETES | | | SAUCISSON DE LYON | | | CHORIZO | | | | | | RILLETES PUR PORC | | | SAUCISSON PUR PORC | | | CHOUCROUTE | | | LARD | | | RILLETES D'ŒRE | | | SAUCISSON SEC | | | | | | MERGUEZ | | | ROSETTE | | | SAUCISSON SEC P.P. | | | CRÊPINETTE | | | MORTADELLE | | | ROTI DE PORC CUIT | | | TYPES | | | EPAULE | | | MUSEAU | | | SARDOUX | | | | | | FROMAGE DE TÊTE | | | PALETTE FUMÉE | | | SALLAM | | | | | | BEQUET | | | | | | | | | | | | | | | | | | | | | | | | | | | | | | | | | | | |
| CÔTE seconde | | | EPAULE | | | FOIE | | | | | | CARRÉ | | | EPAULE escalope | | | COEUR | | | | | | ECHINE côte | | | POINTE | | | ROGNON | | | | | | ECHINE rôti | | | PALETTE | | | PIED | | | | | | GRILLADE | | | JARRET avant | | | TÊTE | | | | | | FILET MIGNON | | | JARRET arrière | | | CERVELLE | | | | | | LONGÉ avec filet mignon | | | PLAT DE CÔTE | | | LANGUE | | | | | | produits de charcuterie | | | | | | | | | | | | ANDOUILLE | | | GALANTINE | | | PÂTE BRETON | | | SAUCISSE | | | ANDOUILLE DE VIRE | | | HUIRE | | | PÂTE DE CAMPAGNE | | | SAUCISSE DE FRANÇOIS | | | ANDOUILLETTE | | | JAMBON | | | PÂTE EN CROUTE | | | SAUCISSE FUMÉE | | | BALCON | | | JAMBON DE BAUCONNE | | | PÂTE DE FOIE | | | SAUCISSE DE MONTBLAND | | | BALLOTTINE | | | JAMBON DE PARIS | | | PÂTE DE LAPIN | | | SAUCISSE SÈCHE | | | BOUDIN | | | JAMBON BRASÉ | | | | | | SAUCISSE DE STRASBOURG | | | BOUDIN BLANC | | | JAMBON CRU | | | PETIT SAIE | | | SAUCISSE DE TOULOUSE | | | BOUDIN NOIR | | | JAMBON FUMÉ | | | POITRINE FUMÉE | | | | | | CERVELAS | | | JAMBON D'YORK | | | PIED | | | SAUCISSON | | | CHAUD | | | | | | PIED D'ANE | | | SAUCISSON AU | | | CHOCOLATA | | | JAMBONNEAU | | | RILLETES | | | SAUCISSON DE LYON | | | CHORIZO | | | | | | RILLETES PUR PORC | | | SAUCISSON PUR PORC | | | CHOUCROUTE | | | LARD | | | RILLETES D'ŒRE | | | SAUCISSON SEC | | | | | | MERGUEZ | | | ROSETTE | | | SAUCISSON SEC P.P. | | | CRÊPINETTE | | | MORTADELLE | | | ROTI DE PORC CUIT | | | TYPES | | | EPAULE | | | MUSEAU | | | SARDOUX | | | | | | FROMAGE DE TÊTE | | | PALETTE FUMÉE | | | SALLAM | | | | | | BEQUET | | | | | | | | | | | | | | | | | | | | | | | | | | | | | | | | | | | | | | | | | | | | | | | |
| CARRÉ | | | EPAULE escalope | | | COEUR | | | | | | ECHINE côte | | | POINTE | | | ROGNON | | | | | | ECHINE rôti | | | PALETTE | | | PIED | | | | | | GRILLADE | | | JARRET avant | | | TÊTE | | | | | | FILET MIGNON | | | JARRET arrière | | | CERVELLE | | | | | | LONGÉ avec filet mignon | | | PLAT DE CÔTE | | | LANGUE | | | | | | produits de charcuterie | | | | | | | | | | | | ANDOUILLE | | | GALANTINE | | | PÂTE BRETON | | | SAUCISSE | | | ANDOUILLE DE VIRE | | | HUIRE | | | PÂTE DE CAMPAGNE | | | SAUCISSE DE FRANÇOIS | | | ANDOUILLETTE | | | JAMBON | | | PÂTE EN CROUTE | | | SAUCISSE FUMÉE | | | BALCON | | | JAMBON DE BAUCONNE | | | PÂTE DE FOIE | | | SAUCISSE DE MONTBLAND | | | BALLOTTINE | | | JAMBON DE PARIS | | | PÂTE DE LAPIN | | | SAUCISSE SÈCHE | | | BOUDIN | | | JAMBON BRASÉ | | | | | | SAUCISSE DE STRASBOURG | | | BOUDIN BLANC | | | JAMBON CRU | | | PETIT SAIE | | | SAUCISSE DE TOULOUSE | | | BOUDIN NOIR | | | JAMBON FUMÉ | | | POITRINE FUMÉE | | | | | | CERVELAS | | | JAMBON D'YORK | | | PIED | | | SAUCISSON | | | CHAUD | | | | | | PIED D'ANE | | | SAUCISSON AU | | | CHOCOLATA | | | JAMBONNEAU | | | RILLETES | | | SAUCISSON DE LYON | | | CHORIZO | | | | | | RILLETES PUR PORC | | | SAUCISSON PUR PORC | | | CHOUCROUTE | | | LARD | | | RILLETES D'ŒRE | | | SAUCISSON SEC | | | | | | MERGUEZ | | | ROSETTE | | | SAUCISSON SEC P.P. | | | CRÊPINETTE | | | MORTADELLE | | | ROTI DE PORC CUIT | | | TYPES | | | EPAULE | | | MUSEAU | | | SARDOUX | | | | | | FROMAGE DE TÊTE | | | PALETTE FUMÉE | | | SALLAM | | | | | | BEQUET | | | | | | | | | | | | | | | | | | | | | | | | | | | | | | | | | | | | | | | | | | | | | | | | | | | | | | | | | | | |
| ECHINE côte | | | POINTE | | | ROGNON | | | | | | ECHINE rôti | | | PALETTE | | | PIED | | | | | | GRILLADE | | | JARRET avant | | | TÊTE | | | | | | FILET MIGNON | | | JARRET arrière | | | CERVELLE | | | | | | LONGÉ avec filet mignon | | | PLAT DE CÔTE | | | LANGUE | | | | | | produits de charcuterie | | | | | | | | | | | | ANDOUILLE | | | GALANTINE | | | PÂTE BRETON | | | SAUCISSE | | | ANDOUILLE DE VIRE | | | HUIRE | | | PÂTE DE CAMPAGNE | | | SAUCISSE DE FRANÇOIS | | | ANDOUILLETTE | | | JAMBON | | | PÂTE EN CROUTE | | | SAUCISSE FUMÉE | | | BALCON | | | JAMBON DE BAUCONNE | | | PÂTE DE FOIE | | | SAUCISSE DE MONTBLAND | | | BALLOTTINE | | | JAMBON DE PARIS | | | PÂTE DE LAPIN | | | SAUCISSE SÈCHE | | | BOUDIN | | | JAMBON BRASÉ | | | | | | SAUCISSE DE STRASBOURG | | | BOUDIN BLANC | | | JAMBON CRU | | | PETIT SAIE | | | SAUCISSE DE TOULOUSE | | | BOUDIN NOIR | | | JAMBON FUMÉ | | | POITRINE FUMÉE | | | | | | CERVELAS | | | JAMBON D'YORK | | | PIED | | | SAUCISSON | | | CHAUD | | | | | | PIED D'ANE | | | SAUCISSON AU | | | CHOCOLATA | | | JAMBONNEAU | | | RILLETES | | | SAUCISSON DE LYON | | | CHORIZO | | | | | | RILLETES PUR PORC | | | SAUCISSON PUR PORC | | | CHOUCROUTE | | | LARD | | | RILLETES D'ŒRE | | | SAUCISSON SEC | | | | | | MERGUEZ | | | ROSETTE | | | SAUCISSON SEC P.P. | | | CRÊPINETTE | | | MORTADELLE | | | ROTI DE PORC CUIT | | | TYPES | | | EPAULE | | | MUSEAU | | | SARDOUX | | | | | | FROMAGE DE TÊTE | | | PALETTE FUMÉE | | | SALLAM | | | | | | BEQUET | | | | | | | | | | | | | | | | | | | | | | | | | | | | | | | | | | | | | | | | | | | | | | | | | | | | | | | | | | | | | | | | | | | | | | | |
| ECHINE rôti | | | PALETTE | | | PIED | | | | | | GRILLADE | | | JARRET avant | | | TÊTE | | | | | | FILET MIGNON | | | JARRET arrière | | | CERVELLE | | | | | | LONGÉ avec filet mignon | | | PLAT DE CÔTE | | | LANGUE | | | | | | produits de charcuterie | | | | | | | | | | | | ANDOUILLE | | | GALANTINE | | | PÂTE BRETON | | | SAUCISSE | | | ANDOUILLE DE VIRE | | | HUIRE | | | PÂTE DE CAMPAGNE | | | SAUCISSE DE FRANÇOIS | | | ANDOUILLETTE | | | JAMBON | | | PÂTE EN CROUTE | | | SAUCISSE FUMÉE | | | BALCON | | | JAMBON DE BAUCONNE | | | PÂTE DE FOIE | | | SAUCISSE DE MONTBLAND | | | BALLOTTINE | | | JAMBON DE PARIS | | | PÂTE DE LAPIN | | | SAUCISSE SÈCHE | | | BOUDIN | | | JAMBON BRASÉ | | | | | | SAUCISSE DE STRASBOURG | | | BOUDIN BLANC | | | JAMBON CRU | | | PETIT SAIE | | | SAUCISSE DE TOULOUSE | | | BOUDIN NOIR | | | JAMBON FUMÉ | | | POITRINE FUMÉE | | | | | | CERVELAS | | | JAMBON D'YORK | | | PIED | | | SAUCISSON | | | CHAUD | | | | | | PIED D'ANE | | | SAUCISSON AU | | | CHOCOLATA | | | JAMBONNEAU | | | RILLETES | | | SAUCISSON DE LYON | | | CHORIZO | | | | | | RILLETES PUR PORC | | | SAUCISSON PUR PORC | | | CHOUCROUTE | | | LARD | | | RILLETES D'ŒRE | | | SAUCISSON SEC | | | | | | MERGUEZ | | | ROSETTE | | | SAUCISSON SEC P.P. | | | CRÊPINETTE | | | MORTADELLE | | | ROTI DE PORC CUIT | | | TYPES | | | EPAULE | | | MUSEAU | | | SARDOUX | | | | | | FROMAGE DE TÊTE | | | PALETTE FUMÉE | | | SALLAM | | | | | | BEQUET | | | | | | | | | | | | | | | | | | | | | | | | | | | | | | | | | | | | | | | | | | | | | | | | | | | | | | | | | | | | | | | | | | | | | | | | | | | | | | | | | | | |
| GRILLADE | | | JARRET avant | | | TÊTE | | | | | | FILET MIGNON | | | JARRET arrière | | | CERVELLE | | | | | | LONGÉ avec filet mignon | | | PLAT DE CÔTE | | | LANGUE | | | | | | produits de charcuterie | | | | | | | | | | | | ANDOUILLE | | | GALANTINE | | | PÂTE BRETON | | | SAUCISSE | | | ANDOUILLE DE VIRE | | | HUIRE | | | PÂTE DE CAMPAGNE | | | SAUCISSE DE FRANÇOIS | | | ANDOUILLETTE | | | JAMBON | | | PÂTE EN CROUTE | | | SAUCISSE FUMÉE | | | BALCON | | | JAMBON DE BAUCONNE | | | PÂTE DE FOIE | | | SAUCISSE DE MONTBLAND | | | BALLOTTINE | | | JAMBON DE PARIS | | | PÂTE DE LAPIN | | | SAUCISSE SÈCHE | | | BOUDIN | | | JAMBON BRASÉ | | | | | | SAUCISSE DE STRASBOURG | | | BOUDIN BLANC | | | JAMBON CRU | | | PETIT SAIE | | | SAUCISSE DE TOULOUSE | | | BOUDIN NOIR | | | JAMBON FUMÉ | | | POITRINE FUMÉE | | | | | | CERVELAS | | | JAMBON D'YORK | | | PIED | | | SAUCISSON | | | CHAUD | | | | | | PIED D'ANE | | | SAUCISSON AU | | | CHOCOLATA | | | JAMBONNEAU | | | RILLETES | | | SAUCISSON DE LYON | | | CHORIZO | | | | | | RILLETES PUR PORC | | | SAUCISSON PUR PORC | | | CHOUCROUTE | | | LARD | | | RILLETES D'ŒRE | | | SAUCISSON SEC | | | | | | MERGUEZ | | | ROSETTE | | | SAUCISSON SEC P.P. | | | CRÊPINETTE | | | MORTADELLE | | | ROTI DE PORC CUIT | | | TYPES | | | EPAULE | | | MUSEAU | | | SARDOUX | | | | | | FROMAGE DE TÊTE | | | PALETTE FUMÉE | | | SALLAM | | | | | | BEQUET | | | | | | | | | | | | | | | | | | | | | | | | | | | | | | | | | | | | | | | | | | | | | | | | | | | | | | | | | | | | | | | | | | | | | | | | | | | | | | | | | | | | | | | | | | | | | | | |
| FILET MIGNON | | | JARRET arrière | | | CERVELLE | | | | | | LONGÉ avec filet mignon | | | PLAT DE CÔTE | | | LANGUE | | | | | | produits de charcuterie | | | | | | | | | | | | ANDOUILLE | | | GALANTINE | | | PÂTE BRETON | | | SAUCISSE | | | ANDOUILLE DE VIRE | | | HUIRE | | | PÂTE DE CAMPAGNE | | | SAUCISSE DE FRANÇOIS | | | ANDOUILLETTE | | | JAMBON | | | PÂTE EN CROUTE | | | SAUCISSE FUMÉE | | | BALCON | | | JAMBON DE BAUCONNE | | | PÂTE DE FOIE | | | SAUCISSE DE MONTBLAND | | | BALLOTTINE | | | JAMBON DE PARIS | | | PÂTE DE LAPIN | | | SAUCISSE SÈCHE | | | BOUDIN | | | JAMBON BRASÉ | | | | | | SAUCISSE DE STRASBOURG | | | BOUDIN BLANC | | | JAMBON CRU | | | PETIT SAIE | | | SAUCISSE DE TOULOUSE | | | BOUDIN NOIR | | | JAMBON FUMÉ | | | POITRINE FUMÉE | | | | | | CERVELAS | | | JAMBON D'YORK | | | PIED | | | SAUCISSON | | | CHAUD | | | | | | PIED D'ANE | | | SAUCISSON AU | | | CHOCOLATA | | | JAMBONNEAU | | | RILLETES | | | SAUCISSON DE LYON | | | CHORIZO | | | | | | RILLETES PUR PORC | | | SAUCISSON PUR PORC | | | CHOUCROUTE | | | LARD | | | RILLETES D'ŒRE | | | SAUCISSON SEC | | | | | | MERGUEZ | | | ROSETTE | | | SAUCISSON SEC P.P. | | | CRÊPINETTE | | | MORTADELLE | | | ROTI DE PORC CUIT | | | TYPES | | | EPAULE | | | MUSEAU | | | SARDOUX | | | | | | FROMAGE DE TÊTE | | | PALETTE FUMÉE | | | SALLAM | | | | | | BEQUET | | | | | | | | | | | | | | | | | | | | | | | | | | | | | | | | | | | | | | | | | | | | | | | | | | | | | | | | | | | | | | | | | | | | | | | | | | | | | | | | | | | | | | | | | | | | | | | | | | | | | | | | | | | |
| LONGÉ avec filet mignon | | | PLAT DE CÔTE | | | LANGUE | | | | | | | | | | | | | | | | | | | | | | | | | | | | | | | | | | | | | | | | | | | | | | | | | | | | | | | | | | | | | | | | | | | | | | | | | | | | | | | | | | | | | | | | | | | | | | | | | | | | | | | | | | | | | | | | | | | | | | | | | | | | | | | | | | | | | | | | | | | | | | | | | | | | | | | | | | | | | | | | | | | | | | | | | | | | | | | | | | | | | | | | | | | | | | | | | | | | | | | | | | | | | | | | | | | | | | | | | | | | | | | | | | | | | | | | | | | | | | | | | | | | | | | | | | | | | | | | | | | | | | | | | | | | | | | | | | | | | | | | | | | | | | | | | | | | | | | | | | | | | | | | | | | | | | | | | | | | | | | | | | | | | | | | | | | | | | | | | | | | | |
| produits de charcuterie | | | | | | | | | | | | | | | | | | | | | | | | | | | | | | | | | | | | | | | | | | | | | | | | | | | | | | | | | | | | | | | | | | | | | | | | | | | | | | | | | | | | | | | | | | | | | | | | | | | | | | | | | | | | | | | | | | | | | | | | | | | | | | | | | | | | | | | | | | | | | | | | | | | | | | | | | | | | | | | | | | | | | | | | | | | | | | | | | | | | | | | | | | | | | | | | | | | | | | | | | | | | | | | | | | | | | | | | | | | | | | | | | | | | | | | | | | | | | | | | | | | | | | | | | | | | | | | | | | | | | | | | | | | | | | | | | | | | | | | | | | | | | | | | | | | | | | | | | | | | | | | | | | | | | | | | | | | | | | | | | | | | | | | | | | | | | | | | | | | | | | | | | | | |
| ANDOUILLE | | | GALANTINE | | | PÂTE BRETON | | | SAUCISSE | | | ANDOUILLE DE VIRE | | | HUIRE | | | PÂTE DE CAMPAGNE | | | SAUCISSE DE FRANÇOIS | | | ANDOUILLETTE | | | JAMBON | | | PÂTE EN CROUTE | | | SAUCISSE FUMÉE | | | BALCON | | | JAMBON DE BAUCONNE | | | PÂTE DE FOIE | | | SAUCISSE DE MONTBLAND | | | BALLOTTINE | | | JAMBON DE PARIS | | | PÂTE DE LAPIN | | | SAUCISSE SÈCHE | | | BOUDIN | | | JAMBON BRASÉ | | | | | | SAUCISSE DE STRASBOURG | | | BOUDIN BLANC | | | JAMBON CRU | | | PETIT SAIE | | | SAUCISSE DE TOULOUSE | | | BOUDIN NOIR | | | JAMBON FUMÉ | | | POITRINE FUMÉE | | | | | | CERVELAS | | | JAMBON D'YORK | | | PIED | | | SAUCISSON | | | CHAUD | | | | | | PIED D'ANE | | | SAUCISSON AU | | | CHOCOLATA | | | JAMBONNEAU | | | RILLETES | | | SAUCISSON DE LYON | | | CHORIZO | | | | | | RILLETES PUR PORC | | | SAUCISSON PUR PORC | | | CHOUCROUTE | | | LARD | | | RILLETES D'ŒRE | | | SAUCISSON SEC | | | | | | MERGUEZ | | | ROSETTE | | | SAUCISSON SEC P.P. | | | CRÊPINETTE | | | MORTADELLE | | | ROTI DE PORC CUIT | | | TYPES | | | EPAULE | | | MUSEAU | | | SARDOUX | | | | | | FROMAGE DE TÊTE | | | PALETTE FUMÉE | | | SALLAM | | | | | | BEQUET | | | | | | | | | | | | | | | | | | | | | | | | | | | | | | | | | | | | | | | | | | | | | | | | | | | | | | | | | | | | | | | | | | | | | | | | | | | | | | | | | | | | | | | | | | | | | | | | | | | | | | | | | | | | | | | | | | | | | | | | | | | | | | | | | | | | | | | | | | | | | | | |
| ANDOUILLE DE VIRE | | | HUIRE | | | PÂTE DE CAMPAGNE | | | SAUCISSE DE FRANÇOIS | | | ANDOUILLETTE | | | JAMBON | | | PÂTE EN CROUTE | | | SAUCISSE FUMÉE | | | BALCON | | | JAMBON DE BAUCONNE | | | PÂTE DE FOIE | | | SAUCISSE DE MONTBLAND | | | BALLOTTINE | | | JAMBON DE PARIS | | | PÂTE DE LAPIN | | | SAUCISSE SÈCHE | | | BOUDIN | | | JAMBON BRASÉ | | | | | | SAUCISSE DE STRASBOURG | | | BOUDIN BLANC | | | JAMBON CRU | | | PETIT SAIE | | | SAUCISSE DE TOULOUSE | | | BOUDIN NOIR | | | JAMBON FUMÉ | | | POITRINE FUMÉE | | | | | | CERVELAS | | | JAMBON D'YORK | | | PIED | | | SAUCISSON | | | CHAUD | | | | | | PIED D'ANE | | | SAUCISSON AU | | | CHOCOLATA | | | JAMBONNEAU | | | RILLETES | | | SAUCISSON DE LYON | | | CHORIZO | | | | | | RILLETES PUR PORC | | | SAUCISSON PUR PORC | | | CHOUCROUTE | | | LARD | | | RILLETES D'ŒRE | | | SAUCISSON SEC | | | | | | MERGUEZ | | | ROSETTE | | | SAUCISSON SEC P.P. | | | CRÊPINETTE | | | MORTADELLE | | | ROTI DE PORC CUIT | | | TYPES | | | EPAULE | | | MUSEAU | | | SARDOUX | | | | | | FROMAGE DE TÊTE | | | PALETTE FUMÉE | | | SALLAM | | | | | | BEQUET | | | | | | | | | | | | | | | | | | | | | | | | | | | | | | | | | | | | | | | | | | | | | | | | | | | | | | | | | | | | | | | | | | | | | | | | | | | | | | | | | | | | | | | | | | | | | | | | | | | | | | | | | | | | | | | | | | | | | | | | | | | | | | | | | | | | | | | | | | | | | | | | | | | | | | | | | | | |
| ANDOUILLETTE | | | JAMBON | | | PÂTE EN CROUTE | | | SAUCISSE FUMÉE | | | BALCON | | | JAMBON DE BAUCONNE | | | PÂTE DE FOIE | | | SAUCISSE DE MONTBLAND | | | BALLOTTINE | | | JAMBON DE PARIS | | | PÂTE DE LAPIN | | | SAUCISSE SÈCHE | | | BOUDIN | | | JAMBON BRASÉ | | | | | | SAUCISSE DE STRASBOURG | | | BOUDIN BLANC | | | JAMBON CRU | | | PETIT SAIE | | | SAUCISSE DE TOULOUSE | | | BOUDIN NOIR | | | JAMBON FUMÉ | | | POITRINE FUMÉE | | | | | | CERVELAS | | | JAMBON D'YORK | | | PIED | | | SAUCISSON | | | CHAUD | | | | | | PIED D'ANE | | | SAUCISSON AU | | | CHOCOLATA | | | JAMBONNEAU | | | RILLETES | | | SAUCISSON DE LYON | | | CHORIZO | | | | | | RILLETES PUR PORC | | | SAUCISSON PUR PORC | | | CHOUCROUTE | | | LARD | | | RILLETES D'ŒRE | | | SAUCISSON SEC | | | | | | MERGUEZ | | | ROSETTE | | | SAUCISSON SEC P.P. | | | CRÊPINETTE | | | MORTADELLE | | | ROTI DE PORC CUIT | | | TYPES | | | EPAULE | | | MUSEAU | | | SARDOUX | | | | | | FROMAGE DE TÊTE | | | PALETTE FUMÉE | | | SALLAM | | | | | | BEQUET | | | | | | | | | | | | | | | | | | | | | | | | | | | | | | | | | | | | | | | | | | | | | | | | | | | | | | | | | | | | | | | | | | | | | | | | | | | | | | | | | | | | | | | | | | | | | | | | | | | | | | | | | | | | | | | | | | | | | | | | | | | | | | | | | | | | | | | | | | | | | | | | | | | | | | | | | | | | | | | | | | | | | | | |
| BALCON | | | JAMBON DE BAUCONNE | | | PÂTE DE FOIE | | | SAUCISSE DE MONTBLAND | | | BALLOTTINE | | | JAMBON DE PARIS | | | PÂTE DE LAPIN | | | SAUCISSE SÈCHE | | | BOUDIN | | | JAMBON BRASÉ | | | | | | SAUCISSE DE STRASBOURG | | | BOUDIN BLANC | | | JAMBON CRU | | | PETIT SAIE | | | SAUCISSE DE TOULOUSE | | | BOUDIN NOIR | | | JAMBON FUMÉ | | | POITRINE FUMÉE | | | | | | CERVELAS | | | JAMBON D'YORK | | | PIED | | | SAUCISSON | | | CHAUD | | | | | | PIED D'ANE | | | SAUCISSON AU | | | CHOCOLATA | | | JAMBONNEAU | | | RILLETES | | | SAUCISSON DE LYON | | | CHORIZO | | | | | | RILLETES PUR PORC | | | SAUCISSON PUR PORC | | | CHOUCROUTE | | | LARD | | | RILLETES D'ŒRE | | | SAUCISSON SEC | | | | | | MERGUEZ | | | ROSETTE | | | SAUCISSON SEC P.P. | | | CRÊPINETTE | | | MORTADELLE | | | ROTI DE PORC CUIT | | | TYPES | | | EPAULE | | | MUSEAU | | | SARDOUX | | | | | | FROMAGE DE TÊTE | | | PALETTE FUMÉE | | | SALLAM | | | | | | BEQUET | | | | | | | | | | | | | | | | | | | | | | | | | | | | | | | | | | | | | | | | | | | | | | | | | | | | | | | | | | | | | | | | | | | | | | | | | | | | | | | | | | | | | | | | | | | | | | | | | | | | | | | | | | | | | | | | | | | | | | | | | | | | | | | | | | | | | | | | | | | | | | | | | | | | | | | | | | | | | | | | | | | | | | | | | | | | | | | | | | | |
| BALLOTTINE | | | JAMBON DE PARIS | | | PÂTE DE LAPIN | | | SAUCISSE SÈCHE | | | BOUDIN | | | JAMBON BRASÉ | | | | | | SAUCISSE DE STRASBOURG | | | BOUDIN BLANC | | | JAMBON CRU | | | PETIT SAIE | | | SAUCISSE DE TOULOUSE | | | BOUDIN NOIR | | | JAMBON FUMÉ | | | POITRINE FUMÉE | | | | | | CERVELAS | | | JAMBON D'YORK | | | PIED | | | SAUCISSON | | | CHAUD | | | | | | PIED D'ANE | | | SAUCISSON AU | | | CHOCOLATA | | | JAMBONNEAU | | | RILLETES | | | SAUCISSON DE LYON | | | CHORIZO | | | | | | RILLETES PUR PORC | | | SAUCISSON PUR PORC | | | CHOUCROUTE | | | LARD | | | RILLETES D'ŒRE | | | SAUCISSON SEC | | | | | | MERGUEZ | | | ROSETTE | | | SAUCISSON SEC P.P. | | | CRÊPINETTE | | | MORTADELLE | | | ROTI DE PORC CUIT | | | TYPES | | | EPAULE | | | MUSEAU | | | SARDOUX | | | | | | FROMAGE DE TÊTE | | | PALETTE FUMÉE | | | SALLAM | | | | | | BEQUET | | | | | | | | | | | | | | | | | | | | | | | | | | | | | | | | | | | | | | | | | | | | | | | | | | | | | | | | | | | | | | | | | | | | | | | | | | | | | | | | | | | | | | | | | | | | | | | | | | | | | | | | | | | | | | | | | | | | | | | | | | | | | | | | | | | | | | | | | | | | | | | | | | | | | | | | | | | | | | | | | | | | | | | | | | | | | | | | | | | | | | | | | | | | | | | |
| BOUDIN | | | JAMBON BRASÉ | | | | | | SAUCISSE DE STRASBOURG | | | BOUDIN BLANC | | | JAMBON CRU | | | PETIT SAIE | | | SAUCISSE DE TOULOUSE | | | BOUDIN NOIR | | | JAMBON FUMÉ | | | POITRINE FUMÉE | | | | | | CERVELAS | | | JAMBON D'YORK | | | PIED | | | SAUCISSON | | | CHAUD | | | | | | PIED D'ANE | | | SAUCISSON AU | | | CHOCOLATA | | | JAMBONNEAU | | | RILLETES | | | SAUCISSON DE LYON | | | CHORIZO | | | | | | RILLETES PUR PORC | | | SAUCISSON PUR PORC | | | CHOUCROUTE | | | LARD | | | RILLETES D'ŒRE | | | SAUCISSON SEC | | | | | | MERGUEZ | | | ROSETTE | | | SAUCISSON SEC P.P. | | | CRÊPINETTE | | | MORTADELLE | | | ROTI DE PORC CUIT | | | TYPES | | | EPAULE | | | MUSEAU | | | SARDOUX | | | | | | FROMAGE DE TÊTE | | | PALETTE FUMÉE | | | SALLAM | | | | | | BEQUET | | | | | | | | | | | | | | | | | | | | | | | | | | | | | | | | | | | | | | | | | | | | | | | | | | | | | | | | | | | | | | | | | | | | | | | | | | | | | | | | | | | | | | | | | | | | | | | | | | | | | | | | | | | | | | | | | | | | | | | | | | | | | | | | | | | | | | | | | | | | | | | | | | | | | | | | | | | | | | | | | | | | | | | | | | | | | | | | | | | | | | | | | | | | | | | | | | | | | | | | | | | |
| BOUDIN BLANC | | | JAMBON CRU | | | PETIT SAIE | | | SAUCISSE DE TOULOUSE | | | BOUDIN NOIR | | | JAMBON FUMÉ | | | POITRINE FUMÉE | | | | | | CERVELAS | | | JAMBON D'YORK | | | PIED | | | SAUCISSON | | | CHAUD | | | | | | PIED D'ANE | | | SAUCISSON AU | | | CHOCOLATA | | | JAMBONNEAU | | | RILLETES | | | SAUCISSON DE LYON | | | CHORIZO | | | | | | RILLETES PUR PORC | | | SAUCISSON PUR PORC | | | CHOUCROUTE | | | LARD | | | RILLETES D'ŒRE | | | SAUCISSON SEC | | | | | | MERGUEZ | | | ROSETTE | | | SAUCISSON SEC P.P. | | | CRÊPINETTE | | | MORTADELLE | | | ROTI DE PORC CUIT | | | TYPES | | | EPAULE | | | MUSEAU | | | SARDOUX | | | | | | FROMAGE DE TÊTE | | | PALETTE FUMÉE | | | SALLAM | | | | | | BEQUET | | | | | | | | | | | | | | | | | | | | | | | | | | | | | | | | | | | | | | | | | | | | | | | | | | | | | | | | | | | | | | | | | | | | | | | | | | | | | | | | | | | | | | | | | | | | | | | | | | | | | | | | | | | | | | | | | | | | | | | | | | | | | | | | | | | | | | | | | | | | | | | | | | | | | | | | | | | | | | | | | | | | | | | | | | | | | | | | | | | | | | | | | | | | | | | | | | | | | | | | | | | | | | | | | | | | | | | |
| BOUDIN NOIR | | | JAMBON FUMÉ | | | POITRINE FUMÉE | | | | | | CERVELAS | | | JAMBON D'YORK | | | PIED | | | SAUCISSON | | | CHAUD | | | | | | PIED D'ANE | | | SAUCISSON AU | | | CHOCOLATA | | | JAMBONNEAU | | | RILLETES | | | SAUCISSON DE LYON | | | CHORIZO | | | | | | RILLETES PUR PORC | | | SAUCISSON PUR PORC | | | CHOUCROUTE | | | LARD | | | RILLETES D'ŒRE | | | SAUCISSON SEC | | | | | | MERGUEZ | | | ROSETTE | | | SAUCISSON SEC P.P. | | | CRÊPINETTE | | | MORTADELLE | | | ROTI DE PORC CUIT | | | TYPES | | | EPAULE | | | MUSEAU | | | SARDOUX | | | | | | FROMAGE DE TÊTE | | | PALETTE FUMÉE | | | SALLAM | | | | | | BEQUET | | | | | | | | | | | | | | | | | | | | | | | | | | | | | | | | | | | | | | | | | | | | | | | | | | | | | | | | | | | | | | | | | | | | | | | | | | | | | | | | | | | | | | | | | | | | | | | | | | | | | | | | | | | | | | | | | | | | | | | | | | | | | | | | | | | | | | | | | | | | | | | | | | | | | | | | | | | | | | | | | | | | | | | | | | | | | | | | | | | | | | | | | | | | | | | | | | | | | | | | | | | | | | | | | | | | | | | | | | | | | | | | | | | |
| CERVELAS | | | JAMBON D'YORK | | | PIED | | | SAUCISSON | | | CHAUD | | | | | | PIED D'ANE | | | SAUCISSON AU | | | CHOCOLATA | | | JAMBONNEAU | | | RILLETES | | | SAUCISSON DE LYON | | | CHORIZO | | | | | | RILLETES PUR PORC | | | SAUCISSON PUR PORC | | | CHOUCROUTE | | | LARD | | | RILLETES D'ŒRE | | | SAUCISSON SEC | | | | | | MERGUEZ | | | ROSETTE | | | SAUCISSON SEC P.P. | | | CRÊPINETTE | | | MORTADELLE | | | ROTI DE PORC CUIT | | | TYPES | | | EPAULE | | | MUSEAU | | | SARDOUX | | | | | | FROMAGE DE TÊTE | | | PALETTE FUMÉE | | | SALLAM | | | | | | BEQUET | | | | | | | | | | | | | | | | | | | | | | | | | | | | | | | | | | | | | | | | | | | | | | | | | | | | | | | | | | | | | | | | | | | | | | | | | | | | | | | | | | | | | | | | | | | | | | | | | | | | | | | | | | | | | | | | | | | | | | | | | | | | | | | | | | | | | | | | | | | | | | | | | | | | | | | | | | | | | | | | | | | | | | | | | | | | | | | | | | | | | | | | | | | | | | | | | | | | | | | | | | | | | | | | | | | | | | | | | | | | | | | | | | | | | | | | | | | | | | | |
| CHAUD | | | | | | PIED D'ANE | | | SAUCISSON AU | | | CHOCOLATA | | | JAMBONNEAU | | | RILLETES | | | SAUCISSON DE LYON | | | CHORIZO | | | | | | RILLETES PUR PORC | | | SAUCISSON PUR PORC | | | CHOUCROUTE | | | LARD | | | RILLETES D'ŒRE | | | SAUCISSON SEC | | | | | | MERGUEZ | | | ROSETTE | | | SAUCISSON SEC P.P. | | | CRÊPINETTE | | | MORTADELLE | | | ROTI DE PORC CUIT | | | TYPES | | | EPAULE | | | MUSEAU | | | SARDOUX | | | | | | FROMAGE DE TÊTE | | | PALETTE FUMÉE | | | SALLAM | | | | | | BEQUET | | | | | | | | | | | | | | | | | | | | | | | | | | | | | | | | | | | | | | | | | | | | | | | | | | | | | | | | | | | | | | | | | | | | | | | | | | | | | | | | | | | | | | | | | | | | | | | | | | | | | | | | | | | | | | | | | | | | | | | | | | | | | | | | | | | | | | | | | | | | | | | | | | | | | | | | | | | | | | | | | | | | | | | | | | | | | | | | | | | | | | | | | | | | | | | | | | | | | | | | | | | | | | | | | | | | | | | | | | | | | | | | | | | | | | | | | | | | | | | | | | | | | | | | | | | |
| CHOCOLATA | | | JAMBONNEAU | | | RILLETES | | | SAUCISSON DE LYON | | | CHORIZO | | | | | | RILLETES PUR PORC | | | SAUCISSON PUR PORC | | | CHOUCROUTE | | | LARD | | | RILLETES D'ŒRE | | | SAUCISSON SEC | | | | | | MERGUEZ | | | ROSETTE | | | SAUCISSON SEC P.P. | | | CRÊPINETTE | | | MORTADELLE | | | ROTI DE PORC CUIT | | | TYPES | | | EPAULE | | | MUSEAU | | | SARDOUX | | | | | | FROMAGE DE TÊTE | | | PALETTE FUMÉE | | | SALLAM | | | | | | BEQUET | | | | | | | | | | | | | | | | | | | | | | | | | | | | | | | | | | | | | | | | | | | | | | | | | | | | | | | | | | | | | | | | | | | | | | | | | | | | | | | | | | | | | | | | | | | | | | | | | | | | | | | | | | | | | | | | | | | | | | | | | | | | | | | | | | | | | | | | | | | | | | | | | | | | | | | | | | | | | | | | | | | | | | | | | | | | | | | | | | | | | | | | | | | | | | | | | | | | | | | | | | | | | | | | | | | | | | | | | | | | | | | | | | | | | | | | | | | | | | | | | | | | | | | | | | | | | | | | | | | | | | | |
| CHORIZO | | | | | | RILLETES PUR PORC | | | SAUCISSON PUR PORC | | | CHOUCROUTE | | | LARD | | | RILLETES D'ŒRE | | | SAUCISSON SEC | | | | | | MERGUEZ | | | ROSETTE | | | SAUCISSON SEC P.P. | | | CRÊPINETTE | | | MORTADELLE | | | ROTI DE PORC CUIT | | | TYPES | | | EPAULE | | | MUSEAU | | | SARDOUX | | | | | | FROMAGE DE TÊTE | | | PALETTE FUMÉE | | | SALLAM | | | | | | BEQUET | | | | | | | | | | | | | | | | | | | | | | | | | | | | | | | | | | | | | | | | | | | | | | | | | | | | | | | | | | | | | | | | | | | | | | | | | | | | | | | | | | | | | | | | | | | | | | | | | | | | | | | | | | | | | | | | | | | | | | | | | | | | | | | | | | | | | | | | | | | | | | | | | | | | | | | | | | | | | | | | | | | | | | | | | | | | | | | | | | | | | | | | | | | | | | | | | | | | | | | | | | | | | | | | | | | | | | | | | | | | | | | | | | | | | | | | | | | | | | | | | | | | | | | | | | | | | | | | | | | | | | | | | | | | | | | | | | | |
| CHOUCROUTE | | | LARD | | | RILLETES D'ŒRE | | | SAUCISSON SEC | | | | | | MERGUEZ | | | ROSETTE | | | SAUCISSON SEC P.P. | | | CRÊPINETTE | | | MORTADELLE | | | ROTI DE PORC CUIT | | | TYPES | | | EPAULE | | | MUSEAU | | | SARDOUX | | | | | | FROMAGE DE TÊTE | | | PALETTE FUMÉE | | | SALLAM | | | | | | BEQUET | | | | | | | | | | | | | | | | | | | | | | | | | | | | | | | | | | | | | | | | | | | | | | | | | | | | | | | | | | | | | | | | | | | | | | | | | | | | | | | | | | | | | | | | | | | | | | | | | | | | | | | | | | | | | | | | | | | | | | | | | | | | | | | | | | | | | | | | | | | | | | | | | | | | | | | | | | | | | | | | | | | | | | | | | | | | | | | | | | | | | | | | | | | | | | | | | | | | | | | | | | | | | | | | | | | | | | | | | | | | | | | | | | | | | | | | | | | | | | | | | | | | | | | | | | | | | | | | | | | | | | | | | | | | | | | | | | | | | | | | | | | | | | | |
| | | | MERGUEZ | | | ROSETTE | | | SAUCISSON SEC P.P. | | | CRÊPINETTE | | | MORTADELLE | | | ROTI DE PORC CUIT | | | TYPES | | | EPAULE | | | MUSEAU | | | SARDOUX | | | | | | FROMAGE DE TÊTE | | | PALETTE FUMÉE | | | SALLAM | | | | | | BEQUET | | | | | | | | | | | | | | | | | | | | | | | | | | | | | | | | | | | | | | | | | | | | | | | | | | | | | | | | | | | | | | | | | | | | | | | | | | | | | | | | | | | | | | | | | | | | | | | | | | | | | | | | | | | | | | | | | | | | | | | | | | | | | | | | | | | | | | | | | | | | | | | | | | | | | | | | | | | | | | | | | | | | | | | | | | | | | | | | | | | | | | | | | | | | | | | | | | | | | | | | | | | | | | | | | | | | | | | | | | | | | | | | | | | | | | | | | | | | | | | | | | | | | | | | | | | | | | | | | | | | | | | | | | | | | | | | | | | | | | | | | | | | | | | | | | | | | | | | | | | |
| CRÊPINETTE | | | MORTADELLE | | | ROTI DE PORC CUIT | | | TYPES | | | EPAULE | | | MUSEAU | | | SARDOUX | | | | | | FROMAGE DE TÊTE | | | PALETTE FUMÉE | | | SALLAM | | | | | | BEQUET | | | | | | | | | | | | | | | | | | | | | | | | | | | | | | | | | | | | | | | | | | | | | | | | | | | | | | | | | | | | | | | | | | | | | | | | | | | | | | | | | | | | | | | | | | | | | | | | | | | | | | | | | | | | | | | | | | | | | | | | | | | | | | | | | | | | | | | | | | | | | | | | | | | | | | | | | | | | | | | | | | | | | | | | | | | | | | | | | | | | | | | | | | | | | | | | | | | | | | | | | | | | | | | | | | | | | | | | | | | | | | | | | | | | | | | | | | | | | | | | | | | | | | | | | | | | | | | | | | | | | | | | | | | | | | | | | | | | | | | | | | | | | | | | | | | | | | | | | | | | | | | | | | | | | | | |
| EPAULE | | | MUSEAU | | | SARDOUX | | | | | | FROMAGE DE TÊTE | | | PALETTE FUMÉE | | | SALLAM | | | | | | BEQUET | | | | | | | | | | | | | | | | | | | | | | | | | | | | | | | | | | | | | | | | | | | | | | | | | | | | | | | | | | | | | | | | | | | | | | | | | | | | | | | | | | | | | | | | | | | | | | | | | | | | | | | | | | | | | | | | | | | | | | | | | | | | | | | | | | | | | | | | | | | | | | | | | | | | | | | | | | | | | | | | | | | | | | | | | | | | | | | | | | | | | | | | | | | | | | | | | | | | | | | | | | | | | | | | | | | | | | | | | | | | | | | | | | | | | | | | | | | | | | | | | | | | | | | | | | | | | | | | | | | | | | | | | | | | | | | | | | | | | | | | | | | | | | | | | | | | | | | | | | | | | | | | | | | | | | | | | | | | | | | | | | | |
| FROMAGE DE TÊTE | | | PALETTE FUMÉE | | | SALLAM | | | | | | BEQUET | | | | | | | | | | | | | | | | | | | | | | | | | | | | | | | | | | | | | | | | | | | | | | | | | | | | | | | | | | | | | | | | | | | | | | | | | | | | | | | | | | | | | | | | | | | | | | | | | | | | | | | | | | | | | | | | | | | | | | | | | | | | | | | | | | | | | | | | | | | | | | | | | | | | | | | | | | | | | | | | | | | | | | | | | | | | | | | | | | | | | | | | | | | | | | | | | | | | | | | | | | | | | | | | | | | | | | | | | | | | | | | | | | | | | | | | | | | | | | | | | | | | | | | | | | | | | | | | | | | | | | | | | | | | | | | | | | | | | | | | | | | | | | | | | | | | | | | | | | | | | | | | | | | | | | | | | | | | | | | | | | | | | | | | | | | | | | | |
| BEQUET | | | | | | | | | | | | | | | | | | | | | | | | | | | | | | | | | | | | | | | | | | | | | | | | | | | | | | | | | | | | | | | | | | | | | | | | | | | | | | | | | | | | | | | | | | | | | | | | | | | | | | | | | | | | | | | | | | | | | | | | | | | | | | | | | | | | | | | | | | | | | | | | | | | | | | | | | | | | | | | | | | | | | | | | | | | | | | | | | | | | | | | | | | | | | | | | | | | | | | | | | | | | | | | | | | | | | | | | | | | | | | | | | | | | | | | | | | | | | | | | | | | | | | | | | | | | | | | | | | | | | | | | | | | | | | | | | | | | | | | | | | | | | | | | | | | | | | | | | | | | | | | | | | | | | | | | | | | | | | | | | | | | | | | | | | | | | | | | | | | | | | | | | | | |

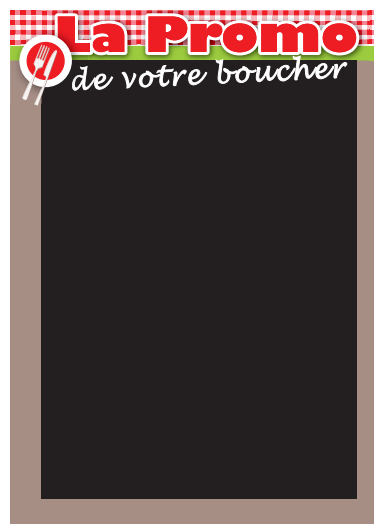

1

| Porc | | | | | | | | | | | | | | | | | | | | | | | | | | | | | | | | | | | | | | | | | | | | | | | | | | | | | | | | | | | | | | | | | | | | | | | | | | | | | | | | | | | | | | | | | | | | | | | | | | | | | | | | | | | | | | | | | | | | | | | | | | | | | | | | | | | | | | | | | | | | | | | | | | | | | | | | | | | |
|-------------------------|--|--|-----------------|--|--|--|--|--|--|--|--|-------------------------|--|--|-----------------|--|--|--|--|--|--|--|--|-------------------------|--|--|-----------------|--|--|--|--|--|--|--|--|-------------------------|--|--|--------------|--|--|--|--|--|--|--|--|-------------------------|--|--|--------------|--|--|--|--|--|--|--|--|-------------------------|--|--|--------------|--|--|--|--|--|--|--|--|-------------------------|--|--|--------------|--|--|--|--|--|--|--|--|-------------------------|--|--|--------------|--|--|--|--|--|--|--|--|-------------------------|--|--|----------|--|--|--|--|--|--|--|--|-------------------------|--|--|----------|--|--|--|--|--|--|--|--|-------------------------|--|--|--|--|--|--|--|--|--|--|--|----------------|--|--|--|--|--|--|--|--|--|--|--|--------|--|--|--|--|--|--|--|--|--|--|--|
| Le kilogramme | | | | | | | | | | | | | | | | | | | | | | | | | | | | | | | | | | | | | | | | | | | | | | | | | | | | | | | | | | | | | | | | | | | | | | | | | | | | | | | | | | | | | | | | | | | | | | | | | | | | | | | | | | | | | | | | | | | | | | | | | | | | | | | | | | | | | | | | | | | | | | | | | | | | | | | | | | | |
| FILET côte | | | JAMBON escalope | | | | | | | | | FILET rôti | | | EPAULE rouelle | | | | | | | | | CÔTE première | | | EPAULE escalope | | | | | | | | | CÔTE seconde | | | POINTE | | | | | | | | | CARRÉ | | | PALETTE | | | | | | | | | ECHINE côte | | | JARRET | | | | | | | | | ECHINE rôti | | | JARRET | | | | | | | | | GRILLADE | | | PLAT DE CÔTE | | | | | | | | | FILET MIGNON | | | TRAVERS | | | | | | | | | LONGÉ avec filet mignon | | | POITRINE | | | | | | | | | LONGÉ sans filet mignon | | | | | | | | | | | | JAMBON rouelle | | | | | | | | | | | | BEQUET | | | | | | | | | | | |
| FILET rôti | | | EPAULE rouelle | | | | | | | | | CÔTE première | | | EPAULE escalope | | | | | | | | | CÔTE seconde | | | POINTE | | | | | | | | | CARRÉ | | | PALETTE | | | | | | | | | ECHINE côte | | | JARRET | | | | | | | | | ECHINE rôti | | | JARRET | | | | | | | | | GRILLADE | | | PLAT DE CÔTE | | | | | | | | | FILET MIGNON | | | TRAVERS | | | | | | | | | LONGÉ avec filet mignon | | | POITRINE | | | | | | | | | LONGÉ sans filet mignon | | | | | | | | | | | | JAMBON rouelle | | | | | | | | | | | | BEQUET | | | | | | | | | | | | | | | | | | | | | | | |
| CÔTE première | | | EPAULE escalope | | | | | | | | | CÔTE seconde | | | POINTE | | | | | | | | | CARRÉ | | | PALETTE | | | | | | | | | ECHINE côte | | | JARRET | | | | | | | | | ECHINE rôti | | | JARRET | | | | | | | | | GRILLADE | | | PLAT DE CÔTE | | | | | | | | | FILET MIGNON | | | TRAVERS | | | | | | | | | LONGÉ avec filet mignon | | | POITRINE | | | | | | | | | LONGÉ sans filet mignon | | | | | | | | | | | | JAMBON rouelle | | | | | | | | | | | | BEQUET | | | | | | | | | | | | | | | | | | | | | | | | | | | | | | | | | | | |
| CÔTE seconde | | | POINTE | | | | | | | | | CARRÉ | | | PALETTE | | | | | | | | | ECHINE côte | | | JARRET | | | | | | | | | ECHINE rôti | | | JARRET | | | | | | | | | GRILLADE | | | PLAT DE CÔTE | | | | | | | | | FILET MIGNON | | | TRAVERS | | | | | | | | | LONGÉ avec filet mignon | | | POITRINE | | | | | | | | | LONGÉ sans filet mignon | | | | | | | | | | | | JAMBON rouelle | | | | | | | | | | | | BEQUET | | | | | | | | | | | | | | | | | | | | | | | | | | | | | | | | | | | | | | | | | | | | | | | |
| CARRÉ | | | PALETTE | | | | | | | | | ECHINE côte | | | JARRET | | | | | | | | | ECHINE rôti | | | JARRET | | | | | | | | | GRILLADE | | | PLAT DE CÔTE | | | | | | | | | FILET MIGNON | | | TRAVERS | | | | | | | | | LONGÉ avec filet mignon | | | POITRINE | | | | | | | | | LONGÉ sans filet mignon | | | | | | | | | | | | JAMBON rouelle | | | | | | | | | | | | BEQUET | | | | | | | | | | | | | | | | | | | | | | | | | | | | | | | | | | | | | | | | | | | | | | | | | | | | | | | | | | | |
| ECHINE côte | | | JARRET | | | | | | | | | ECHINE rôti | | | JARRET | | | | | | | | | GRILLADE | | | PLAT DE CÔTE | | | | | | | | | FILET MIGNON | | | TRAVERS | | | | | | | | | LONGÉ avec filet mignon | | | POITRINE | | | | | | | | | LONGÉ sans filet mignon | | | | | | | | | | | | JAMBON rouelle | | | | | | | | | | | | BEQUET | | | | | | | | | | | | | | | | | | | | | | | | | | | | | | | | | | | | | | | | | | | | | | | | | | | | | | | | | | | | | | | | | | | | | | | |
| ECHINE rôti | | | JARRET | | | | | | | | | GRILLADE | | | PLAT DE CÔTE | | | | | | | | | FILET MIGNON | | | TRAVERS | | | | | | | | | LONGÉ avec filet mignon | | | POITRINE | | | | | | | | | LONGÉ sans filet mignon | | | | | | | | | | | | JAMBON rouelle | | | | | | | | | | | | BEQUET | | | | | | | | | | | | | | | | | | | | | | | | | | | | | | | | | | | | | | | | | | | | | | | | | | | | | | | | | | | | | | | | | | | | | | | | | | | | | | | | | | | |
| GRILLADE | | | PLAT DE CÔTE | | | | | | | | | FILET MIGNON | | | TRAVERS | | | | | | | | | LONGÉ avec filet mignon | | | POITRINE | | | | | | | | | LONGÉ sans filet mignon | | | | | | | | | | | | JAMBON rouelle | | | | | | | | | | | | BEQUET | | | | | | | | | | | | | | | | | | | | | | | | | | | | | | | | | | | | | | | | | | | | | | | | | | | | | | | | | | | | | | | | | | | | | | | | | | | | | | | | | | | | | | | | | | | | | | | |
| FILET MIGNON | | | TRAVERS | | | | | | | | | LONGÉ avec filet mignon | | | POITRINE | | | | | | | | | LONGÉ sans filet mignon | | | | | | | | | | | | JAMBON rouelle | | | | | | | | | | | | BEQUET | | | | | | | | | | | | | | | | | | | | | | | | | | | | | | | | | | | | | | | | | | | | | | | | | | | | | | | | | | | | | | | | | | | | | | | | | | | | | | | | | | | | | | | | | | | | | | | | | | | | | | | | | | | |
| LONGÉ avec filet mignon | | | POITRINE | | | | | | | | | LONGÉ sans filet mignon | | | | | | | | | | | | JAMBON rouelle | | | | | | | | | | | | BEQUET | | | | | | | | | | | | | | | | | | | | | | | | | | | | | | | | | | | | | | | | | | | | | | | | | | | | | | | | | | | | | | | | | | | | | | | | | | | | | | | | | | | | | | | | | | | | | | | | | | | | | | | | | | | | | | | | | | | | | | | |
| LONGÉ sans filet mignon | | | | | | | | | | | | JAMBON rouelle | | | | | | | | | | | | BEQUET | | | | | | | | | | | | | | | | | | | | | | | | | | | | | | | | | | | | | | | | | | | | | | | | | | | | | | | | | | | | | | | | | | | | | | | | | | | | | | | | | | | | | | | | | | | | | | | | | | | | | | | | | | | | | | | | | | | | | | | | | | | | | | | | | | | |
| JAMBON rouelle | | | | | | | | | | | | | | | | | | | | | | | | | | | | | | | | | | | | | | | | | | | | | | | | | | | | | | | | | | | | | | | | | | | | | | | | | | | | | | | | | | | | | | | | | | | | | | | | | | | | | | | | | | | | | | | | | | | | | | | | | | | | | | | | | | | | | | | | | | | | | | | | | | | | | | | | | | | |
| BEQUET | | | | | | | | | | | | | | | | | | | | | | | | | | | | | | | | | | | | | | | | | | | | | | | | | | | | | | | | | | | | | | | | | | | | | | | | | | | | | | | | | | | | | | | | | | | | | | | | | | | | | | | | | | | | | | | | | | | | | | | | | | | | | | | | | | | | | | | | | | | | | | | | | | | | | | | | | | | |

4

| Boucherie | | | | | | | | | | | | | | | | | | | | | | | | | | | | | | | | | | | | | | | | | | | | | | | | | | | | | | | | | | | | | | | | | | | | | | | | | | | | | | | | | | | | | | | | | | | | | | | | | | | | | | | | | | | | | | | | | | | | | | | | | | | | | | | | | | | | | | | | | | | | | | | | | | | | | | | | | | | | | | | | | | | | | | | | | | | | | | | | | | | | | | | | | | | | | | | | | | | | | | | | | | | | | | | | | | | | | | | | | | | | | | | | | | | | | | | | | | | | | | | | | | | | | | | | | | | | | | | | | | | | | | | | | | | | | | | | | | | | | | | | | | | | | | | | | | | | | | | | | | | | | | | | | | | | | | | | | | | | | | | | | | | | | | | | | | | | | | | | | | | | | | | | | | | | | | | | | | | | | | | | | | | | | | | | | | | | | | | | | | | | | | | | | | | | | | | | | | | | | | | | | | | | | | | | | | | | | | | | | | | | | | | | | | | | | | | | | | | | | | | | | | | | | | | | | | | | | | | | | | | | | | | | | | | | | | | | | | | | | | | | | | | | | | | | | | | | | | | | | | | | | | | |
|---------------------|--|--|--|-------------------------|--|--|--|------------------------|--|--|--|---------------------|--|--|--|-------------------------|--|--|--|------------------------|--|--|--|---------------------|--|--|--|-------------------------|--|--|--|----------------|--|--|--|---------------------|--|--|--|-------------------------|--|--|--|------------------------|--|--|--|---------------------|--|--|--|-------------------------|--|--|--|------------------------|--|--|--|---------------------|--|--|--|-------------------------|--|--|--|------------------------|--|--|--|---------------------|--|--|--|-------------------------|--|--|--|------------------------|--|--|--|---------------------|--|--|--|-------------------------|--|--|--|----------------|--|--|--|---------------------|--|--|--|-------------------------|--|--|--|------------------------|--|--|--|---------------------|--|--|--|-------------------------|--|--|--|------------------------|--|--|--|---------------------|--|--|--|-------------------------|--|--|--|------------------------|--|--|--|---------------------|--|--|--|-------------------------|--|--|--|------------------------|--|--|--|---------------------|--|--|--|-------------------------|--|--|--|------------------------|--|--|--|---------------------|--|--|--|-------------------------|--|--|--|------------------------|--|--|--|---------------------|--|--|--|-------------------------|--|--|--|------------------------|--|--|--|---------------------|--|--|--|-------------------------|--|--|--|------------------------|--|--|--|---------------------|--|--|--|-------------------------|--|--|--|------------------------|--|--|--|-------------------|--|--|--|-------------------------|--|--|--|------------------------|--|--|--|-------------------|--|--|--|-------------------------|--|--|--|------------------------|--|--|--|-------------------|--|--|--|-------------------------|--|--|--|------------------------|--|--|--|-------------------|--|--|--|-------------------------|--|--|--|------------------------|--|--|--|-----------------|--|--|--|-------------------------|--|--|--|------------------------|--|--|--|-----------------|--|--|--|-------------------------|--|--|--|------------------------|--|--|--|-----------------|--|--|--|-------------------------|--|--|--|------------------------|--|--|--|-----------------|--|--|--|-------------------------|--|--|--|------------------------|--|--|--|-----------------|--|--|--|-------------------------|--|--|--|------------------------|--|--|--|-----------------|--|--|--|-------------------------|--|--|--|------------------------|--|--|--|-----------------|--|--|--|-------------------------|--|--|--|------------------------|--|--|--|-----------------|--|--|--|-------------------------|--|--|--|------------------------|--|--|--|---------------|--|--|--|-------------------------|--|--|--|----------------|--|--|--|---------------|--|--|--|-------------------------|--|--|--|----------------|--|--|--|---------------|--|--|--|-------------------------|--|--|--|----------------|--|--|--|---------------|--|--|--|-------------------------|--|--|--|----------------|--|--|--|---------------|--|--|--|-------------------------|--|--|--|----------------|--|--|--|---------------|--|--|--|-------------------------|--|--|--|----------------|--|--|--|---------------|--|--|--|-------------------------|--|--|--|----------------|--|--|--|---------------|--|--|--|-------------------------|--|--|--|----------------|--|--|--|--------------|--|--|--|-----------------|--|--|--|--------------|--|--|--|-------------|--|--|--|-----------------|--|--|--|----------|--|--|--|-------------|--|--|--|-----------------|--|--|--|----------|--|--|--|-------------|--|--|--|-----------------|--|--|--|--|--|--|--|----------|--|--|--|--------|--|--|--|--|--|--|--|
| Le kilogramme | | | | | | | | | | | | | | | | | | | | | | | | | | | | | | | | | | | | | | | | | | | | | | | | | | | | | | | | | | | | | | | | | | | | | | | | | | | | | | | | | | | | | | | | | | | | | | | | | | | | | | | | | | | | | | | | | | | | | | | | | | | | | | | | | | | | | | | | | | | | | | | | | | | | | | | | | | | | | | | | | | | | | | | | | | | | | | | | | | | | | | | | | | | | | | | | | | | | | | | | | | | | | | | | | | | | | | | | | | | | | | | | | | | | | | | | | | | | | | | | | | | | | | | | | | | | | | | | | | | | | | | | | | | | | | | | | | | | | | | | | | | | | | | | | | | | | | | | | | | | | | | | | | | | | | | | | | | | | | | | | | | | | | | | | | | | | | | | | | | | | | | | | | | | | | | | | | | | | | | | | | | | | | | | | | | | | | | | | | | | | | | | | | | | | | | | | | | | | | | | | | | | | | | | | | | | | | | | | | | | | | | | | | | | | | | | | | | | | | | | | | | | | | | | | | | | | | | | | | | | | | | | | | | | | | | | | | | | | | | | | | | | | | | | | | | | | | | | | | | | | | | |
| viande bovine | | | | viande bovine | | | | viande bovine | | | | | | | | | | | | | | | | | | | | | | | | | | | | | | | | | | | | | | | | | | | | | | | | | | | | | | | | | | | | | | | | | | | | | | | | | | | | | | | | | | | | | | | | | | | | | | | | | | | | | | | | | | | | | | | | | | | | | | | | | | | | | | | | | | | | | | | | | | | | | | | | | | | | | | | | | | | | | | | | | | | | | | | | | | | | | | | | | | | | | | | | | | | | | | | | | | | | | | | | | | | | | | | | | | | | | | | | | | | | | | | | | | | | | | | | | | | | | | | | | | | | | | | | | | | | | | | | | | | | | | | | | | | | | | | | | | | | | | | | | | | | | | | | | | | | | | | | | | | | | | | | | | | | | | | | | | | | | | | | | | | | | | | | | | | | | | | | | | | | | | | | | | | | | | | | | | | | | | | | | | | | | | | | | | | | | | | | | | | | | | | | | | | | | | | | | | | | | | | | | | | | | | | | | | | | | | | | | | | | | | | | | | | | | | | | | | | | | | | | | | | | | | | | | | | | | | | | | | | | | | | | | | | | | | | | | | | | | | | | | | | | | | | | | | | | | | | |
| FILET | | | | HAMPE | | | | GÎTE | | | | FAUX-FILET | | | | PIÈCE PARÈS | | | | | | | | RUMSTEAK | | | | BAVETTE DE FLANCHET | | | | GÎTE-NOIX | | | | ENTRECÔTE | | | | BIFFECK HACHE | | | | | | | | NOIX D'ENTRECÔTE | | | | BASSE CÔTE | | | | PALLERON | | | | ALOYAU A L'OS | | | | | | | | | | | | CÔTE | | | | | | | | COLLER | | | | TRANCHE | | | | | | | | | | | | | | | | MACREUSE | | | | | | | | | | | | | | | | | | | | TENDE DE TRANCHE | | | | | | | | JARRET | | | | | | | | | | | | POITRINE | | | | | | | | JUMEAU | | | | PLAT DE CÔTE | | | | | | | | | | | | DESSUS DE CÔTE | | | | | | | | | | | | FLANCHET | | | | | | | | | | | | QUÈVE | | | | ARJUILLETTE BARONNE | | | | | | | | | | | | BAVETTE D'ALOYAU | | | | | | | | | | | | ARAGÉNÉE | | | | | | | | | | | | ONGLET | | | | | | | | | | | | DESSUS DE PALETTE | | | | | | | | | | | | veau | | | | veau | | | | veau | | | | FILET | | | | CÔTE | | | | EPAULE | | | | NOIX | | | | LONGÉ | | | | JARRET | | | | QUAI | | | | CÔTE découverte | | | | POITRINE | | | | CÔTE FILET | | | | COLLER | | | | | | | | agneau | | | | agneau | | | | agneau | | | | GICOT | | | | CÔTE découverte | | | | EPAULE | | | | GICOT raccourci | | | | CARRÉ | | | | EPAULE sans découverte | | | | FILET | | | | CARRÉ côtes secondes | | | | COLLER | | | | FAUX-FILET | | | | CARRÉ côtes premières | | | | POITRINE | | | | CÔTE FILET | | | | CARRÉ côtes découvertes | | | | SELLE | | | | CÔTE | | | | | | | | | | | | porc | | | | porc | | | | porc | | | | FILET côte | | | | FILET MIGNON | | | | PALETTE | | | | FILET rôti | | | | LONGÉ avec filet mignon | | | | JARRET avant | | | | CÔTE première | | | | LONGÉ sans filet mignon | | | | JARRET arrière | | | | CÔTE seconde | | | | JAMBON rouelle | | | | PLAT DE CÔTE | | | | CARRÉ | | | | JAMBON escalope | | | | TRAVERS | | | | ECHINE côte | | | | EPAULE rouelle | | | | POITRINE | | | | ECHINE rôti | | | | EPAULE escalope | | | | | | | | GRILLADE | | | | POINTE | | | | | | | |
| FAUX-FILET | | | | PIÈCE PARÈS | | | | | | | | RUMSTEAK | | | | BAVETTE DE FLANCHET | | | | GÎTE-NOIX | | | | ENTRECÔTE | | | | BIFFECK HACHE | | | | | | | | NOIX D'ENTRECÔTE | | | | BASSE CÔTE | | | | PALLERON | | | | ALOYAU A L'OS | | | | | | | | | | | | CÔTE | | | | | | | | COLLER | | | | TRANCHE | | | | | | | | | | | | | | | | MACREUSE | | | | | | | | | | | | | | | | | | | | TENDE DE TRANCHE | | | | | | | | JARRET | | | | | | | | | | | | POITRINE | | | | | | | | JUMEAU | | | | PLAT DE CÔTE | | | | | | | | | | | | DESSUS DE CÔTE | | | | | | | | | | | | FLANCHET | | | | | | | | | | | | QUÈVE | | | | ARJUILLETTE BARONNE | | | | | | | | | | | | BAVETTE D'ALOYAU | | | | | | | | | | | | ARAGÉNÉE | | | | | | | | | | | | ONGLET | | | | | | | | | | | | DESSUS DE PALETTE | | | | | | | | | | | | veau | | | | veau | | | | veau | | | | FILET | | | | CÔTE | | | | EPAULE | | | | NOIX | | | | LONGÉ | | | | JARRET | | | | QUAI | | | | CÔTE découverte | | | | POITRINE | | | | CÔTE FILET | | | | COLLER | | | | | | | | agneau | | | | agneau | | | | agneau | | | | GICOT | | | | CÔTE découverte | | | | EPAULE | | | | GICOT raccourci | | | | CARRÉ | | | | EPAULE sans découverte | | | | FILET | | | | CARRÉ côtes secondes | | | | COLLER | | | | FAUX-FILET | | | | CARRÉ côtes premières | | | | POITRINE | | | | CÔTE FILET | | | | CARRÉ côtes découvertes | | | | SELLE | | | | CÔTE | | | | | | | | | | | | porc | | | | porc | | | | porc | | | | FILET côte | | | | FILET MIGNON | | | | PALETTE | | | | FILET rôti | | | | LONGÉ avec filet mignon | | | | JARRET avant | | | | CÔTE première | | | | LONGÉ sans filet mignon | | | | JARRET arrière | | | | CÔTE seconde | | | | JAMBON rouelle | | | | PLAT DE CÔTE | | | | CARRÉ | | | | JAMBON escalope | | | | TRAVERS | | | | ECHINE côte | | | | EPAULE rouelle | | | | POITRINE | | | | ECHINE rôti | | | | EPAULE escalope | | | | | | | | GRILLADE | | | | POINTE | | | | | | | | | | | | | | | | | | | |
| RUMSTEAK | | | | BAVETTE DE FLANCHET | | | | GÎTE-NOIX | | | | ENTRECÔTE | | | | BIFFECK HACHE | | | | | | | | NOIX D'ENTRECÔTE | | | | BASSE CÔTE | | | | PALLERON | | | | ALOYAU A L'OS | | | | | | | | | | | | CÔTE | | | | | | | | COLLER | | | | TRANCHE | | | | | | | | | | | | | | | | MACREUSE | | | | | | | | | | | | | | | | | | | | TENDE DE TRANCHE | | | | | | | | JARRET | | | | | | | | | | | | POITRINE | | | | | | | | JUMEAU | | | | PLAT DE CÔTE | | | | | | | | | | | | DESSUS DE CÔTE | | | | | | | | | | | | FLANCHET | | | | | | | | | | | | QUÈVE | | | | ARJUILLETTE BARONNE | | | | | | | | | | | | BAVETTE D'ALOYAU | | | | | | | | | | | | ARAGÉNÉE | | | | | | | | | | | | ONGLET | | | | | | | | | | | | DESSUS DE PALETTE | | | | | | | | | | | | veau | | | | veau | | | | veau | | | | FILET | | | | CÔTE | | | | EPAULE | | | | NOIX | | | | LONGÉ | | | | JARRET | | | | QUAI | | | | CÔTE découverte | | | | POITRINE | | | | CÔTE FILET | | | | COLLER | | | | | | | | agneau | | | | agneau | | | | agneau | | | | GICOT | | | | CÔTE découverte | | | | EPAULE | | | | GICOT raccourci | | | | CARRÉ | | | | EPAULE sans découverte | | | | FILET | | | | CARRÉ côtes secondes | | | | COLLER | | | | FAUX-FILET | | | | CARRÉ côtes premières | | | | POITRINE | | | | CÔTE FILET | | | | CARRÉ côtes découvertes | | | | SELLE | | | | CÔTE | | | | | | | | | | | | porc | | | | porc | | | | porc | | | | FILET côte | | | | FILET MIGNON | | | | PALETTE | | | | FILET rôti | | | | LONGÉ avec filet mignon | | | | JARRET avant | | | | CÔTE première | | | | LONGÉ sans filet mignon | | | | JARRET arrière | | | | CÔTE seconde | | | | JAMBON rouelle | | | | PLAT DE CÔTE | | | | CARRÉ | | | | JAMBON escalope | | | | TRAVERS | | | | ECHINE côte | | | | EPAULE rouelle | | | | POITRINE | | | | ECHINE rôti | | | | EPAULE escalope | | | | | | | | GRILLADE | | | | POINTE | | | | | | | | | | | | | | | | | | | | | | | | | | | | | | | |
| ENTRECÔTE | | | | BIFFECK HACHE | | | | | | | | NOIX D'ENTRECÔTE | | | | BASSE CÔTE | | | | PALLERON | | | | ALOYAU A L'OS | | | | | | | | | | | | CÔTE | | | | | | | | COLLER | | | | TRANCHE | | | | | | | | | | | | | | | | MACREUSE | | | | | | | | | | | | | | | | | | | | TENDE DE TRANCHE | | | | | | | | JARRET | | | | | | | | | | | | POITRINE | | | | | | | | JUMEAU | | | | PLAT DE CÔTE | | | | | | | | | | | | DESSUS DE CÔTE | | | | | | | | | | | | FLANCHET | | | | | | | | | | | | QUÈVE | | | | ARJUILLETTE BARONNE | | | | | | | | | | | | BAVETTE D'ALOYAU | | | | | | | | | | | | ARAGÉNÉE | | | | | | | | | | | | ONGLET | | | | | | | | | | | | DESSUS DE PALETTE | | | | | | | | | | | | veau | | | | veau | | | | veau | | | | FILET | | | | CÔTE | | | | EPAULE | | | | NOIX | | | | LONGÉ | | | | JARRET | | | | QUAI | | | | CÔTE découverte | | | | POITRINE | | | | CÔTE FILET | | | | COLLER | | | | | | | | agneau | | | | agneau | | | | agneau | | | | GICOT | | | | CÔTE découverte | | | | EPAULE | | | | GICOT raccourci | | | | CARRÉ | | | | EPAULE sans découverte | | | | FILET | | | | CARRÉ côtes secondes | | | | COLLER | | | | FAUX-FILET | | | | CARRÉ côtes premières | | | | POITRINE | | | | CÔTE FILET | | | | CARRÉ côtes découvertes | | | | SELLE | | | | CÔTE | | | | | | | | | | | | porc | | | | porc | | | | porc | | | | FILET côte | | | | FILET MIGNON | | | | PALETTE | | | | FILET rôti | | | | LONGÉ avec filet mignon | | | | JARRET avant | | | | CÔTE première | | | | LONGÉ sans filet mignon | | | | JARRET arrière | | | | CÔTE seconde | | | | JAMBON rouelle | | | | PLAT DE CÔTE | | | | CARRÉ | | | | JAMBON escalope | | | | TRAVERS | | | | ECHINE côte | | | | EPAULE rouelle | | | | POITRINE | | | | ECHINE rôti | | | | EPAULE escalope | | | | | | | | GRILLADE | | | | POINTE | | | | | | | | | | | | | | | | | | | | | | | | | | | | | | | | | | | | | | | | | | | |
| NOIX D'ENTRECÔTE | | | | BASSE CÔTE | | | | PALLERON | | | | ALOYAU A L'OS | | | | | | | | | | | | CÔTE | | | | | | | | COLLER | | | | TRANCHE | | | | | | | | | | | | | | | | MACREUSE | | | | | | | | | | | | | | | | | | | | TENDE DE TRANCHE | | | | | | | | JARRET | | | | | | | | | | | | POITRINE | | | | | | | | JUMEAU | | | | PLAT DE CÔTE | | | | | | | | | | | | DESSUS DE CÔTE | | | | | | | | | | | | FLANCHET | | | | | | | | | | | | QUÈVE | | | | ARJUILLETTE BARONNE | | | | | | | | | | | | BAVETTE D'ALOYAU | | | | | | | | | | | | ARAGÉNÉE | | | | | | | | | | | | ONGLET | | | | | | | | | | | | DESSUS DE PALETTE | | | | | | | | | | | | veau | | | | veau | | | | veau | | | | FILET | | | | CÔTE | | | | EPAULE | | | | NOIX | | | | LONGÉ | | | | JARRET | | | | QUAI | | | | CÔTE découverte | | | | POITRINE | | | | CÔTE FILET | | | | COLLER | | | | | | | | agneau | | | | agneau | | | | agneau | | | | GICOT | | | | CÔTE découverte | | | | EPAULE | | | | GICOT raccourci | | | | CARRÉ | | | | EPAULE sans découverte | | | | FILET | | | | CARRÉ côtes secondes | | | | COLLER | | | | FAUX-FILET | | | | CARRÉ côtes premières | | | | POITRINE | | | | CÔTE FILET | | | | CARRÉ côtes découvertes | | | | SELLE | | | | CÔTE | | | | | | | | | | | | porc | | | | porc | | | | porc | | | | FILET côte | | | | FILET MIGNON | | | | PALETTE | | | | FILET rôti | | | | LONGÉ avec filet mignon | | | | JARRET avant | | | | CÔTE première | | | | LONGÉ sans filet mignon | | | | JARRET arrière | | | | CÔTE seconde | | | | JAMBON rouelle | | | | PLAT DE CÔTE | | | | CARRÉ | | | | JAMBON escalope | | | | TRAVERS | | | | ECHINE côte | | | | EPAULE rouelle | | | | POITRINE | | | | ECHINE rôti | | | | EPAULE escalope | | | | | | | | GRILLADE | | | | POINTE | | | | | | | | | | | | | | | | | | | | | | | | | | | | | | | | | | | | | | | | | | | | | | | | | | | | | | | |
| ALOYAU A L'OS | | | | | | | | | | | | CÔTE | | | | | | | | COLLER | | | | TRANCHE | | | | | | | | | | | | | | | | MACREUSE | | | | | | | | | | | | | | | | | | | | TENDE DE TRANCHE | | | | | | | | JARRET | | | | | | | | | | | | POITRINE | | | | | | | | JUMEAU | | | | PLAT DE CÔTE | | | | | | | | | | | | DESSUS DE CÔTE | | | | | | | | | | | | FLANCHET | | | | | | | | | | | | QUÈVE | | | | ARJUILLETTE BARONNE | | | | | | | | | | | | BAVETTE D'ALOYAU | | | | | | | | | | | | ARAGÉNÉE | | | | | | | | | | | | ONGLET | | | | | | | | | | | | DESSUS DE PALETTE | | | | | | | | | | | | veau | | | | veau | | | | veau | | | | FILET | | | | CÔTE | | | | EPAULE | | | | NOIX | | | | LONGÉ | | | | JARRET | | | | QUAI | | | | CÔTE découverte | | | | POITRINE | | | | CÔTE FILET | | | | COLLER | | | | | | | | agneau | | | | agneau | | | | agneau | | | | GICOT | | | | CÔTE découverte | | | | EPAULE | | | | GICOT raccourci | | | | CARRÉ | | | | EPAULE sans découverte | | | | FILET | | | | CARRÉ côtes secondes | | | | COLLER | | | | FAUX-FILET | | | | CARRÉ côtes premières | | | | POITRINE | | | | CÔTE FILET | | | | CARRÉ côtes découvertes | | | | SELLE | | | | CÔTE | | | | | | | | | | | | porc | | | | porc | | | | porc | | | | FILET côte | | | | FILET MIGNON | | | | PALETTE | | | | FILET rôti | | | | LONGÉ avec filet mignon | | | | JARRET avant | | | | CÔTE première | | | | LONGÉ sans filet mignon | | | | JARRET arrière | | | | CÔTE seconde | | | | JAMBON rouelle | | | | PLAT DE CÔTE | | | | CARRÉ | | | | JAMBON escalope | | | | TRAVERS | | | | ECHINE côte | | | | EPAULE rouelle | | | | POITRINE | | | | ECHINE rôti | | | | EPAULE escalope | | | | | | | | GRILLADE | | | | POINTE | | | | | | | | | | | | | | | | | | | | | | | | | | | | | | | | | | | | | | | | | | | | | | | | | | | | | | | | | | | | | | | | | | | |
| CÔTE | | | | | | | | COLLER | | | | TRANCHE | | | | | | | | | | | | | | | | MACREUSE | | | | | | | | | | | | | | | | | | | | TENDE DE TRANCHE | | | | | | | | JARRET | | | | | | | | | | | | POITRINE | | | | | | | | JUMEAU | | | | PLAT DE CÔTE | | | | | | | | | | | | DESSUS DE CÔTE | | | | | | | | | | | | FLANCHET | | | | | | | | | | | | QUÈVE | | | | ARJUILLETTE BARONNE | | | | | | | | | | | | BAVETTE D'ALOYAU | | | | | | | | | | | | ARAGÉNÉE | | | | | | | | | | | | ONGLET | | | | | | | | | | | | DESSUS DE PALETTE | | | | | | | | | | | | veau | | | | veau | | | | veau | | | | FILET | | | | CÔTE | | | | EPAULE | | | | NOIX | | | | LONGÉ | | | | JARRET | | | | QUAI | | | | CÔTE découverte | | | | POITRINE | | | | CÔTE FILET | | | | COLLER | | | | | | | | agneau | | | | agneau | | | | agneau | | | | GICOT | | | | CÔTE découverte | | | | EPAULE | | | | GICOT raccourci | | | | CARRÉ | | | | EPAULE sans découverte | | | | FILET | | | | CARRÉ côtes secondes | | | | COLLER | | | | FAUX-FILET | | | | CARRÉ côtes premières | | | | POITRINE | | | | CÔTE FILET | | | | CARRÉ côtes découvertes | | | | SELLE | | | | CÔTE | | | | | | | | | | | | porc | | | | porc | | | | porc | | | | FILET côte | | | | FILET MIGNON | | | | PALETTE | | | | FILET rôti | | | | LONGÉ avec filet mignon | | | | JARRET avant | | | | CÔTE première | | | | LONGÉ sans filet mignon | | | | JARRET arrière | | | | CÔTE seconde | | | | JAMBON rouelle | | | | PLAT DE CÔTE | | | | CARRÉ | | | | JAMBON escalope | | | | TRAVERS | | | | ECHINE côte | | | | EPAULE rouelle | | | | POITRINE | | | | ECHINE rôti | | | | EPAULE escalope | | | | | | | | GRILLADE | | | | POINTE | | | | | | | | | | | | | | | | | | | | | | | | | | | | | | | | | | | | | | | | | | | | | | | | | | | | | | | | | | | | | | | | | | | | | | | | | | | | | | | |
| TRANCHE | | | | | | | | | | | | | | | | MACREUSE | | | | | | | | | | | | | | | | | | | | TENDE DE TRANCHE | | | | | | | | JARRET | | | | | | | | | | | | POITRINE | | | | | | | | JUMEAU | | | | PLAT DE CÔTE | | | | | | | | | | | | DESSUS DE CÔTE | | | | | | | | | | | | FLANCHET | | | | | | | | | | | | QUÈVE | | | | ARJUILLETTE BARONNE | | | | | | | | | | | | BAVETTE D'ALOYAU | | | | | | | | | | | | ARAGÉNÉE | | | | | | | | | | | | ONGLET | | | | | | | | | | | | DESSUS DE PALETTE | | | | | | | | | | | | veau | | | | veau | | | | veau | | | | FILET | | | | CÔTE | | | | EPAULE | | | | NOIX | | | | LONGÉ | | | | JARRET | | | | QUAI | | | | CÔTE découverte | | | | POITRINE | | | | CÔTE FILET | | | | COLLER | | | | | | | | agneau | | | | agneau | | | | agneau | | | | GICOT | | | | CÔTE découverte | | | | EPAULE | | | | GICOT raccourci | | | | CARRÉ | | | | EPAULE sans découverte | | | | FILET | | | | CARRÉ côtes secondes | | | | COLLER | | | | FAUX-FILET | | | | CARRÉ côtes premières | | | | POITRINE | | | | CÔTE FILET | | | | CARRÉ côtes découvertes | | | | SELLE | | | | CÔTE | | | | | | | | | | | | porc | | | | porc | | | | porc | | | | FILET côte | | | | FILET MIGNON | | | | PALETTE | | | | FILET rôti | | | | LONGÉ avec filet mignon | | | | JARRET avant | | | | CÔTE première | | | | LONGÉ sans filet mignon | | | | JARRET arrière | | | | CÔTE seconde | | | | JAMBON rouelle | | | | PLAT DE CÔTE | | | | CARRÉ | | | | JAMBON escalope | | | | TRAVERS | | | | ECHINE côte | | | | EPAULE rouelle | | | | POITRINE | | | | ECHINE rôti | | | | EPAULE escalope | | | | | | | | GRILLADE | | | | POINTE | | | | | | | | | | | | | | | | | | | | | | | | | | | | | | | | | | | | | | | | | | | | | | | | | | | | | | | | | | | | | | | | | | | | | | | | | | | | | | | | | | | | | | | | | | | |
| | | | | MACREUSE | | | | | | | | | | | | | | | | | | | | TENDE DE TRANCHE | | | | | | | | JARRET | | | | | | | | | | | | POITRINE | | | | | | | | JUMEAU | | | | PLAT DE CÔTE | | | | | | | | | | | | DESSUS DE CÔTE | | | | | | | | | | | | FLANCHET | | | | | | | | | | | | QUÈVE | | | | ARJUILLETTE BARONNE | | | | | | | | | | | | BAVETTE D'ALOYAU | | | | | | | | | | | | ARAGÉNÉE | | | | | | | | | | | | ONGLET | | | | | | | | | | | | DESSUS DE PALETTE | | | | | | | | | | | | veau | | | | veau | | | | veau | | | | FILET | | | | CÔTE | | | | EPAULE | | | | NOIX | | | | LONGÉ | | | | JARRET | | | | QUAI | | | | CÔTE découverte | | | | POITRINE | | | | CÔTE FILET | | | | COLLER | | | | | | | | agneau | | | | agneau | | | | agneau | | | | GICOT | | | | CÔTE découverte | | | | EPAULE | | | | GICOT raccourci | | | | CARRÉ | | | | EPAULE sans découverte | | | | FILET | | | | CARRÉ côtes secondes | | | | COLLER | | | | FAUX-FILET | | | | CARRÉ côtes premières | | | | POITRINE | | | | CÔTE FILET | | | | CARRÉ côtes découvertes | | | | SELLE | | | | CÔTE | | | | | | | | | | | | porc | | | | porc | | | | porc | | | | FILET côte | | | | FILET MIGNON | | | | PALETTE | | | | FILET rôti | | | | LONGÉ avec filet mignon | | | | JARRET avant | | | | CÔTE première | | | | LONGÉ sans filet mignon | | | | JARRET arrière | | | | CÔTE seconde | | | | JAMBON rouelle | | | | PLAT DE CÔTE | | | | CARRÉ | | | | JAMBON escalope | | | | TRAVERS | | | | ECHINE côte | | | | EPAULE rouelle | | | | POITRINE | | | | ECHINE rôti | | | | EPAULE escalope | | | | | | | | GRILLADE | | | | POINTE | | | | | | | | | | | | | | | | | | | | | | | | | | | | | | | | | | | | | | | | | | | | | | | | | | | | | | | | | | | | | | | | | | | | | | | | | | | | | | | | | | | | | | | | | | | | | | | | | | | | | | | |
| | | | | | | | | | | | | TENDE DE TRANCHE | | | | | | | | JARRET | | | | | | | | | | | | POITRINE | | | | | | | | JUMEAU | | | | PLAT DE CÔTE | | | | | | | | | | | | DESSUS DE CÔTE | | | | | | | | | | | | FLANCHET | | | | | | | | | | | | QUÈVE | | | | ARJUILLETTE BARONNE | | | | | | | | | | | | BAVETTE D'ALOYAU | | | | | | | | | | | | ARAGÉNÉE | | | | | | | | | | | | ONGLET | | | | | | | | | | | | DESSUS DE PALETTE | | | | | | | | | | | | veau | | | | veau | | | | veau | | | | FILET | | | | CÔTE | | | | EPAULE | | | | NOIX | | | | LONGÉ | | | | JARRET | | | | QUAI | | | | CÔTE découverte | | | | POITRINE | | | | CÔTE FILET | | | | COLLER | | | | | | | | agneau | | | | agneau | | | | agneau | | | | GICOT | | | | CÔTE découverte | | | | EPAULE | | | | GICOT raccourci | | | | CARRÉ | | | | EPAULE sans découverte | | | | FILET | | | | CARRÉ côtes secondes | | | | COLLER | | | | FAUX-FILET | | | | CARRÉ côtes premières | | | | POITRINE | | | | CÔTE FILET | | | | CARRÉ côtes découvertes | | | | SELLE | | | | CÔTE | | | | | | | | | | | | porc | | | | porc | | | | porc | | | | FILET côte | | | | FILET MIGNON | | | | PALETTE | | | | FILET rôti | | | | LONGÉ avec filet mignon | | | | JARRET avant | | | | CÔTE première | | | | LONGÉ sans filet mignon | | | | JARRET arrière | | | | CÔTE seconde | | | | JAMBON rouelle | | | | PLAT DE CÔTE | | | | CARRÉ | | | | JAMBON escalope | | | | TRAVERS | | | | ECHINE côte | | | | EPAULE rouelle | | | | POITRINE | | | | ECHINE rôti | | | | EPAULE escalope | | | | | | | | GRILLADE | | | | POINTE | | | | | | | | | | | | | | | | | | | | | | | | | | | | | | | | | | | | | | | | | | | | | | | | | | | | | | | | | | | | | | | | | | | | | | | | | | | | | | | | | | | | | | | | | | | | | | | | | | | | | | | | | | | | | | | | | | | |
| TENDE DE TRANCHE | | | | | | | | JARRET | | | | | | | | | | | | POITRINE | | | | | | | | JUMEAU | | | | PLAT DE CÔTE | | | | | | | | | | | | DESSUS DE CÔTE | | | | | | | | | | | | FLANCHET | | | | | | | | | | | | QUÈVE | | | | ARJUILLETTE BARONNE | | | | | | | | | | | | BAVETTE D'ALOYAU | | | | | | | | | | | | ARAGÉNÉE | | | | | | | | | | | | ONGLET | | | | | | | | | | | | DESSUS DE PALETTE | | | | | | | | | | | | veau | | | | veau | | | | veau | | | | FILET | | | | CÔTE | | | | EPAULE | | | | NOIX | | | | LONGÉ | | | | JARRET | | | | QUAI | | | | CÔTE découverte | | | | POITRINE | | | | CÔTE FILET | | | | COLLER | | | | | | | | agneau | | | | agneau | | | | agneau | | | | GICOT | | | | CÔTE découverte | | | | EPAULE | | | | GICOT raccourci | | | | CARRÉ | | | | EPAULE sans découverte | | | | FILET | | | | CARRÉ côtes secondes | | | | COLLER | | | | FAUX-FILET | | | | CARRÉ côtes premières | | | | POITRINE | | | | CÔTE FILET | | | | CARRÉ côtes découvertes | | | | SELLE | | | | CÔTE | | | | | | | | | | | | porc | | | | porc | | | | porc | | | | FILET côte | | | | FILET MIGNON | | | | PALETTE | | | | FILET rôti | | | | LONGÉ avec filet mignon | | | | JARRET avant | | | | CÔTE première | | | | LONGÉ sans filet mignon | | | | JARRET arrière | | | | CÔTE seconde | | | | JAMBON rouelle | | | | PLAT DE CÔTE | | | | CARRÉ | | | | JAMBON escalope | | | | TRAVERS | | | | ECHINE côte | | | | EPAULE rouelle | | | | POITRINE | | | | ECHINE rôti | | | | EPAULE escalope | | | | | | | | GRILLADE | | | | POINTE | | | | | | | | | | | | | | | | | | | | | | | | | | | | | | | | | | | | | | | | | | | | | | | | | | | | | | | | | | | | | | | | | | | | | | | | | | | | | | | | | | | | | | | | | | | | | | | | | | | | | | | | | | | | | | | | | | | | | | | | | | | | | | | |
| | | | | | | | | POITRINE | | | | | | | | JUMEAU | | | | PLAT DE CÔTE | | | | | | | | | | | | DESSUS DE CÔTE | | | | | | | | | | | | FLANCHET | | | | | | | | | | | | QUÈVE | | | | ARJUILLETTE BARONNE | | | | | | | | | | | | BAVETTE D'ALOYAU | | | | | | | | | | | | ARAGÉNÉE | | | | | | | | | | | | ONGLET | | | | | | | | | | | | DESSUS DE PALETTE | | | | | | | | | | | | veau | | | | veau | | | | veau | | | | FILET | | | | CÔTE | | | | EPAULE | | | | NOIX | | | | LONGÉ | | | | JARRET | | | | QUAI | | | | CÔTE découverte | | | | POITRINE | | | | CÔTE FILET | | | | COLLER | | | | | | | | agneau | | | | agneau | | | | agneau | | | | GICOT | | | | CÔTE découverte | | | | EPAULE | | | | GICOT raccourci | | | | CARRÉ | | | | EPAULE sans découverte | | | | FILET | | | | CARRÉ côtes secondes | | | | COLLER | | | | FAUX-FILET | | | | CARRÉ côtes premières | | | | POITRINE | | | | CÔTE FILET | | | | CARRÉ côtes découvertes | | | | SELLE | | | | CÔTE | | | | | | | | | | | | porc | | | | porc | | | | porc | | | | FILET côte | | | | FILET MIGNON | | | | PALETTE | | | | FILET rôti | | | | LONGÉ avec filet mignon | | | | JARRET avant | | | | CÔTE première | | | | LONGÉ sans filet mignon | | | | JARRET arrière | | | | CÔTE seconde | | | | JAMBON rouelle | | | | PLAT DE CÔTE | | | | CARRÉ | | | | JAMBON escalope | | | | TRAVERS | | | | ECHINE côte | | | | EPAULE rouelle | | | | POITRINE | | | | ECHINE rôti | | | | EPAULE escalope | | | | | | | | GRILLADE | | | | POINTE | | | | | | | | | | | | | | | | | | | | | | | | | | | | | | | | | | | | | | | | | | | | | | | | | | | | | | | | | | | | | | | | | | | | | | | | | | | | | | | | | | | | | | | | | | | | | | | | | | | | | | | | | | | | | | | | | | | | | | | | | | | | | | | | | | | | | | | | | | | |
| | | | | JUMEAU | | | | PLAT DE CÔTE | | | | | | | | | | | | DESSUS DE CÔTE | | | | | | | | | | | | FLANCHET | | | | | | | | | | | | QUÈVE | | | | ARJUILLETTE BARONNE | | | | | | | | | | | | BAVETTE D'ALOYAU | | | | | | | | | | | | ARAGÉNÉE | | | | | | | | | | | | ONGLET | | | | | | | | | | | | DESSUS DE PALETTE | | | | | | | | | | | | veau | | | | veau | | | | veau | | | | FILET | | | | CÔTE | | | | EPAULE | | | | NOIX | | | | LONGÉ | | | | JARRET | | | | QUAI | | | | CÔTE découverte | | | | POITRINE | | | | CÔTE FILET | | | | COLLER | | | | | | | | agneau | | | | agneau | | | | agneau | | | | GICOT | | | | CÔTE découverte | | | | EPAULE | | | | GICOT raccourci | | | | CARRÉ | | | | EPAULE sans découverte | | | | FILET | | | | CARRÉ côtes secondes | | | | COLLER | | | | FAUX-FILET | | | | CARRÉ côtes premières | | | | POITRINE | | | | CÔTE FILET | | | | CARRÉ côtes découvertes | | | | SELLE | | | | CÔTE | | | | | | | | | | | | porc | | | | porc | | | | porc | | | | FILET côte | | | | FILET MIGNON | | | | PALETTE | | | | FILET rôti | | | | LONGÉ avec filet mignon | | | | JARRET avant | | | | CÔTE première | | | | LONGÉ sans filet mignon | | | | JARRET arrière | | | | CÔTE seconde | | | | JAMBON rouelle | | | | PLAT DE CÔTE | | | | CARRÉ | | | | JAMBON escalope | | | | TRAVERS | | | | ECHINE côte | | | | EPAULE rouelle | | | | POITRINE | | | | ECHINE rôti | | | | EPAULE escalope | | | | | | | | GRILLADE | | | | POINTE | | | | | | | | | | | | | | | | | | | | | | | | | | | | | | | | | | | | | | | | | | | | | | | | | | | | | | | | | | | | | | | | | | | | | | | | | | | | | | | | | | | | | | | | | | | | | | | | | | | | | | | | | | | | | | | | | | | | | | | | | | | | | | | | | | | | | | | | | | | | | | | | | | | | | | | |
| | | | | | | | | DESSUS DE CÔTE | | | | | | | | | | | | FLANCHET | | | | | | | | | | | | QUÈVE | | | | ARJUILLETTE BARONNE | | | | | | | | | | | | BAVETTE D'ALOYAU | | | | | | | | | | | | ARAGÉNÉE | | | | | | | | | | | | ONGLET | | | | | | | | | | | | DESSUS DE PALETTE | | | | | | | | | | | | veau | | | | veau | | | | veau | | | | FILET | | | | CÔTE | | | | EPAULE | | | | NOIX | | | | LONGÉ | | | | JARRET | | | | QUAI | | | | CÔTE découverte | | | | POITRINE | | | | CÔTE FILET | | | | COLLER | | | | | | | | agneau | | | | agneau | | | | agneau | | | | GICOT | | | | CÔTE découverte | | | | EPAULE | | | | GICOT raccourci | | | | CARRÉ | | | | EPAULE sans découverte | | | | FILET | | | | CARRÉ côtes secondes | | | | COLLER | | | | FAUX-FILET | | | | CARRÉ côtes premières | | | | POITRINE | | | | CÔTE FILET | | | | CARRÉ côtes découvertes | | | | SELLE | | | | CÔTE | | | | | | | | | | | | porc | | | | porc | | | | porc | | | | FILET côte | | | | FILET MIGNON | | | | PALETTE | | | | FILET rôti | | | | LONGÉ avec filet mignon | | | | JARRET avant | | | | CÔTE première | | | | LONGÉ sans filet mignon | | | | JARRET arrière | | | | CÔTE seconde | | | | JAMBON rouelle | | | | PLAT DE CÔTE | | | | CARRÉ | | | | JAMBON escalope | | | | TRAVERS | | | | ECHINE côte | | | | EPAULE rouelle | | | | POITRINE | | | | ECHINE rôti | | | | EPAULE escalope | | | | | | | | GRILLADE | | | | POINTE | | | | | | | | | | | | | | | | | | | | | | | | | | | | | | | | | | | | | | | | | | | | | | | | | | | | | | | | | | | | | | | | | | | | | | | | | | | | | | | | | | | | | | | | | | | | | | | | | | | | | | | | | | | | | | | | | | | | | | | | | | | | | | | | | | | | | | | | | | | | | | | | | | | | | | | | | | | | | | | | | | | |
| | | | | | | | | FLANCHET | | | | | | | | | | | | QUÈVE | | | | ARJUILLETTE BARONNE | | | | | | | | | | | | BAVETTE D'ALOYAU | | | | | | | | | | | | ARAGÉNÉE | | | | | | | | | | | | ONGLET | | | | | | | | | | | | DESSUS DE PALETTE | | | | | | | | | | | | veau | | | | veau | | | | veau | | | | FILET | | | | CÔTE | | | | EPAULE | | | | NOIX | | | | LONGÉ | | | | JARRET | | | | QUAI | | | | CÔTE découverte | | | | POITRINE | | | | CÔTE FILET | | | | COLLER | | | | | | | | agneau | | | | agneau | | | | agneau | | | | GICOT | | | | CÔTE découverte | | | | EPAULE | | | | GICOT raccourci | | | | CARRÉ | | | | EPAULE sans découverte | | | | FILET | | | | CARRÉ côtes secondes | | | | COLLER | | | | FAUX-FILET | | | | CARRÉ côtes premières | | | | POITRINE | | | | CÔTE FILET | | | | CARRÉ côtes découvertes | | | | SELLE | | | | CÔTE | | | | | | | | | | | | porc | | | | porc | | | | porc | | | | FILET côte | | | | FILET MIGNON | | | | PALETTE | | | | FILET rôti | | | | LONGÉ avec filet mignon | | | | JARRET avant | | | | CÔTE première | | | | LONGÉ sans filet mignon | | | | JARRET arrière | | | | CÔTE seconde | | | | JAMBON rouelle | | | | PLAT DE CÔTE | | | | CARRÉ | | | | JAMBON escalope | | | | TRAVERS | | | | ECHINE côte | | | | EPAULE rouelle | | | | POITRINE | | | | ECHINE rôti | | | | EPAULE escalope | | | | | | | | GRILLADE | | | | POINTE | | | | | | | | | | | | | | | | | | | | | | | | | | | | | | | | | | | | | | | | | | | | | | | | | | | | | | | | | | | | | | | | | | | | | | | | | | | | | | | | | | | | | | | | | | | | | | | | | | | | | | | | | | | | | | | | | | | | | | | | | | | | | | | | | | | | | | | | | | | | | | | | | | | | | | | | | | | | | | | | | | | | | | | | | | | | | | | |
| | | | | | | | | QUÈVE | | | | ARJUILLETTE BARONNE | | | | | | | | | | | | BAVETTE D'ALOYAU | | | | | | | | | | | | ARAGÉNÉE | | | | | | | | | | | | ONGLET | | | | | | | | | | | | DESSUS DE PALETTE | | | | | | | | | | | | veau | | | | veau | | | | veau | | | | FILET | | | | CÔTE | | | | EPAULE | | | | NOIX | | | | LONGÉ | | | | JARRET | | | | QUAI | | | | CÔTE découverte | | | | POITRINE | | | | CÔTE FILET | | | | COLLER | | | | | | | | agneau | | | | agneau | | | | agneau | | | | GICOT | | | | CÔTE découverte | | | | EPAULE | | | | GICOT raccourci | | | | CARRÉ | | | | EPAULE sans découverte | | | | FILET | | | | CARRÉ côtes secondes | | | | COLLER | | | | FAUX-FILET | | | | CARRÉ côtes premières | | | | POITRINE | | | | CÔTE FILET | | | | CARRÉ côtes découvertes | | | | SELLE | | | | CÔTE | | | | | | | | | | | | porc | | | | porc | | | | porc | | | | FILET côte | | | | FILET MIGNON | | | | PALETTE | | | | FILET rôti | | | | LONGÉ avec filet mignon | | | | JARRET avant | | | | CÔTE première | | | | LONGÉ sans filet mignon | | | | JARRET arrière | | | | CÔTE seconde | | | | JAMBON rouelle | | | | PLAT DE CÔTE | | | | CARRÉ | | | | JAMBON escalope | | | | TRAVERS | | | | ECHINE côte | | | | EPAULE rouelle | | | | POITRINE | | | | ECHINE rôti | | | | EPAULE escalope | | | | | | | | GRILLADE | | | | POINTE | | | | | | | | | | | | | | | | | | | | | | | | | | | | | | | | | | | | | | | | | | | | | | | | | | | | | | | | | | | | | | | | | | | | | | | | | | | | | | | | | | | | | | | | | | | | | | | | | | | | | | | | | | | | | | | | | | | | | | | | | | | | | | | | | | | | | | | | | | | | | | | | | | | | | | | | | | | | | | | | | | | | | | | | | | | | | | | | | | | | | | | | | | | |
| ARJUILLETTE BARONNE | | | | | | | | | | | | BAVETTE D'ALOYAU | | | | | | | | | | | | ARAGÉNÉE | | | | | | | | | | | | ONGLET | | | | | | | | | | | | DESSUS DE PALETTE | | | | | | | | | | | | veau | | | | veau | | | | veau | | | | FILET | | | | CÔTE | | | | EPAULE | | | | NOIX | | | | LONGÉ | | | | JARRET | | | | QUAI | | | | CÔTE découverte | | | | POITRINE | | | | CÔTE FILET | | | | COLLER | | | | | | | | agneau | | | | agneau | | | | agneau | | | | GICOT | | | | CÔTE découverte | | | | EPAULE | | | | GICOT raccourci | | | | CARRÉ | | | | EPAULE sans découverte | | | | FILET | | | | CARRÉ côtes secondes | | | | COLLER | | | | FAUX-FILET | | | | CARRÉ côtes premières | | | | POITRINE | | | | CÔTE FILET | | | | CARRÉ côtes découvertes | | | | SELLE | | | | CÔTE | | | | | | | | | | | | porc | | | | porc | | | | porc | | | | FILET côte | | | | FILET MIGNON | | | | PALETTE | | | | FILET rôti | | | | LONGÉ avec filet mignon | | | | JARRET avant | | | | CÔTE première | | | | LONGÉ sans filet mignon | | | | JARRET arrière | | | | CÔTE seconde | | | | JAMBON rouelle | | | | PLAT DE CÔTE | | | | CARRÉ | | | | JAMBON escalope | | | | TRAVERS | | | | ECHINE côte | | | | EPAULE rouelle | | | | POITRINE | | | | ECHINE rôti | | | | EPAULE escalope | | | | | | | | GRILLADE | | | | POINTE | | | | | | | | | | | | | | | | | | | | | | | | | | | | | | | | | | | | | | | | | | | | | | | | | | | | | | | | | | | | | | | | | | | | | | | | | | | | | | | | | | | | | | | | | | | | | | | | | | | | | | | | | | | | | | | | | | | | | | | | | | | | | | | | | | | | | | | | | | | | | | | | | | | | | | | | | | | | | | | | | | | | | | | | | | | | | | | | | | | | | | | | | | | | | | | | | | | | | | | |
| BAVETTE D'ALOYAU | | | | | | | | | | | | ARAGÉNÉE | | | | | | | | | | | | ONGLET | | | | | | | | | | | | DESSUS DE PALETTE | | | | | | | | | | | | veau | | | | veau | | | | veau | | | | FILET | | | | CÔTE | | | | EPAULE | | | | NOIX | | | | LONGÉ | | | | JARRET | | | | QUAI | | | | CÔTE découverte | | | | POITRINE | | | | CÔTE FILET | | | | COLLER | | | | | | | | agneau | | | | agneau | | | | agneau | | | | GICOT | | | | CÔTE découverte | | | | EPAULE | | | | GICOT raccourci | | | | CARRÉ | | | | EPAULE sans découverte | | | | FILET | | | | CARRÉ côtes secondes | | | | COLLER | | | | FAUX-FILET | | | | CARRÉ côtes premières | | | | POITRINE | | | | CÔTE FILET | | | | CARRÉ côtes découvertes | | | | SELLE | | | | CÔTE | | | | | | | | | | | | porc | | | | porc | | | | porc | | | | FILET côte | | | | FILET MIGNON | | | | PALETTE | | | | FILET rôti | | | | LONGÉ avec filet mignon | | | | JARRET avant | | | | CÔTE première | | | | LONGÉ sans filet mignon | | | | JARRET arrière | | | | CÔTE seconde | | | | JAMBON rouelle | | | | PLAT DE CÔTE | | | | CARRÉ | | | | JAMBON escalope | | | | TRAVERS | | | | ECHINE côte | | | | EPAULE rouelle | | | | POITRINE | | | | ECHINE rôti | | | | EPAULE escalope | | | | | | | | GRILLADE | | | | POINTE | | | | | | | | | | | | | | | | | | | | | | | | | | | | | | | | | | | | | | | | | | | | | | | | | | | | | | | | | | | | | | | | | | | | | | | | | | | | | | | | | | | | | | | | | | | | | | | | | | | | | | | | | | | | | | | | | | | | | | | | | | | | | | | | | | | | | | | | | | | | | | | | | | | | | | | | | | | | | | | | | | | | | | | | | | | | | | | | | | | | | | | | | | | | | | | | | | | | | | | | | | | | | | | | | | | |
| ARAGÉNÉE | | | | | | | | | | | | ONGLET | | | | | | | | | | | | DESSUS DE PALETTE | | | | | | | | | | | | veau | | | | veau | | | | veau | | | | FILET | | | | CÔTE | | | | EPAULE | | | | NOIX | | | | LONGÉ | | | | JARRET | | | | QUAI | | | | CÔTE découverte | | | | POITRINE | | | | CÔTE FILET | | | | COLLER | | | | | | | | agneau | | | | agneau | | | | agneau | | | | GICOT | | | | CÔTE découverte | | | | EPAULE | | | | GICOT raccourci | | | | CARRÉ | | | | EPAULE sans découverte | | | | FILET | | | | CARRÉ côtes secondes | | | | COLLER | | | | FAUX-FILET | | | | CARRÉ côtes premières | | | | POITRINE | | | | CÔTE FILET | | | | CARRÉ côtes découvertes | | | | SELLE | | | | CÔTE | | | | | | | | | | | | porc | | | | porc | | | | porc | | | | FILET côte | | | | FILET MIGNON | | | | PALETTE | | | | FILET rôti | | | | LONGÉ avec filet mignon | | | | JARRET avant | | | | CÔTE première | | | | LONGÉ sans filet mignon | | | | JARRET arrière | | | | CÔTE seconde | | | | JAMBON rouelle | | | | PLAT DE CÔTE | | | | CARRÉ | | | | JAMBON escalope | | | | TRAVERS | | | | ECHINE côte | | | | EPAULE rouelle | | | | POITRINE | | | | ECHINE rôti | | | | EPAULE escalope | | | | | | | | GRILLADE | | | | POINTE | | | | | | | | | | | | | | | | | | | | | | | | | | | | | | | | | | | | | | | | | | | | | | | | | | | | | | | | | | | | | | | | | | | | | | | | | | | | | | | | | | | | | | | | | | | | | | | | | | | | | | | | | | | | | | | | | | | | | | | | | | | | | | | | | | | | | | | | | | | | | | | | | | | | | | | | | | | | | | | | | | | | | | | | | | | | | | | | | | | | | | | | | | | | | | | | | | | | | | | | | | | | | | | | | | | | | | | | | | | | | | | |
| ONGLET | | | | | | | | | | | | DESSUS DE PALETTE | | | | | | | | | | | | veau | | | | veau | | | | veau | | | | FILET | | | | CÔTE | | | | EPAULE | | | | NOIX | | | | LONGÉ | | | | JARRET | | | | QUAI | | | | CÔTE découverte | | | | POITRINE | | | | CÔTE FILET | | | | COLLER | | | | | | | | agneau | | | | agneau | | | | agneau | | | | GICOT | | | | CÔTE découverte | | | | EPAULE | | | | GICOT raccourci | | | | CARRÉ | | | | EPAULE sans découverte | | | | FILET | | | | CARRÉ côtes secondes | | | | COLLER | | | | FAUX-FILET | | | | CARRÉ côtes premières | | | | POITRINE | | | | CÔTE FILET | | | | CARRÉ côtes découvertes | | | | SELLE | | | | CÔTE | | | | | | | | | | | | porc | | | | porc | | | | porc | | | | FILET côte | | | | FILET MIGNON | | | | PALETTE | | | | FILET rôti | | | | LONGÉ avec filet mignon | | | | JARRET avant | | | | CÔTE première | | | | LONGÉ sans filet mignon | | | | JARRET arrière | | | | CÔTE seconde | | | | JAMBON rouelle | | | | PLAT DE CÔTE | | | | CARRÉ | | | | JAMBON escalope | | | | TRAVERS | | | | ECHINE côte | | | | EPAULE rouelle | | | | POITRINE | | | | ECHINE rôti | | | | EPAULE escalope | | | | | | | | GRILLADE | | | | POINTE | | | | | | | | | | | | | | | | | | | | | | | | | | | | | | | | | | | | | | | | | | | | | | | | | | | | | | | | | | | | | | | | | | | | | | | | | | | | | | | | | | | | | | | | | | | | | | | | | | | | | | | | | | | | | | | | | | | | | | | | | | | | | | | | | | | | | | | | | | | | | | | | | | | | | | | | | | | | | | | | | | | | | | | | | | | | | | | | | | | | | | | | | | | | | | | | | | | | | | | | | | | | | | | | | | | | | | | | | | | | | | | | | | | | | | | | | | | |
| DESSUS DE PALETTE | | | | | | | | | | | | veau | | | | veau | | | | veau | | | | FILET | | | | CÔTE | | | | EPAULE | | | | NOIX | | | | LONGÉ | | | | JARRET | | | | QUAI | | | | CÔTE découverte | | | | POITRINE | | | | CÔTE FILET | | | | COLLER | | | | | | | | agneau | | | | agneau | | | | agneau | | | | GICOT | | | | CÔTE découverte | | | | EPAULE | | | | GICOT raccourci | | | | CARRÉ | | | | EPAULE sans découverte | | | | FILET | | | | CARRÉ côtes secondes | | | | COLLER | | | | FAUX-FILET | | | | CARRÉ côtes premières | | | | POITRINE | | | | CÔTE FILET | | | | CARRÉ côtes découvertes | | | | SELLE | | | | CÔTE | | | | | | | | | | | | porc | | | | porc | | | | porc | | | | FILET côte | | | | FILET MIGNON | | | | PALETTE | | | | FILET rôti | | | | LONGÉ avec filet mignon | | | | JARRET avant | | | | CÔTE première | | | | LONGÉ sans filet mignon | | | | JARRET arrière | | | | CÔTE seconde | | | | JAMBON rouelle | | | | PLAT DE CÔTE | | | | CARRÉ | | | | JAMBON escalope | | | | TRAVERS | | | | ECHINE côte | | | | EPAULE rouelle | | | | POITRINE | | | | ECHINE rôti | | | | EPAULE escalope | | | | | | | | GRILLADE | | | | POINTE | | | | | | | | | | | | | | | | | | | | | | | | | | | | | | | | | | | | | | | | | | | | | | | | | | | | | | | | | | | | | | | | | | | | | | | | | | | | | | | | | | | | | | | | | | | | | | | | | | | | | | | | | | | | | | | | | | | | | | | | | | | | | | | | | | | | | | | | | | | | | | | | | | | | | | | | | | | | | | | | | | | | | | | | | | | | | | | | | | | | | | | | | | | | | | | | | | | | | | | | | | | | | | | | | | | | | | | | | | | | | | | | | | | | | | | | | | | | | | | | | | | | | | | |
| veau | | | | veau | | | | veau | | | | | | | | | | | | | | | | | | | | | | | | | | | | | | | | | | | | | | | | | | | | | | | | | | | | | | | | | | | | | | | | | | | | | | | | | | | | | | | | | | | | | | | | | | | | | | | | | | | | | | | | | | | | | | | | | | | | | | | | | | | | | | | | | | | | | | | | | | | | | | | | | | | | | | | | | | | | | | | | | | | | | | | | | | | | | | | | | | | | | | | | | | | | | | | | | | | | | | | | | | | | | | | | | | | | | | | | | | | | | | | | | | | | | | | | | | | | | | | | | | | | | | | | | | | | | | | | | | | | | | | | | | | | | | | | | | | | | | | | | | | | | | | | | | | | | | | | | | | | | | | | | | | | | | | | | | | | | | | | | | | | | | | | | | | | | | | | | | | | | | | | | | | | | | | | | | | | | | | | | | | | | | | | | | | | | | | | | | | | | | | | | | | | | | | | | | | | | | | | | | | | | | | | | | | | | | | | | | | | | | | | | | | | | | | | | | | | | | | | | | | | | | | | | | | | | | | | | | | | | | | | | | | | | | | | | | | | | | | | | | | | | | | | | | | | | | | |
| FILET | | | | CÔTE | | | | EPAULE | | | | NOIX | | | | LONGÉ | | | | JARRET | | | | QUAI | | | | CÔTE découverte | | | | POITRINE | | | | CÔTE FILET | | | | COLLER | | | | | | | | agneau | | | | agneau | | | | agneau | | | | GICOT | | | | CÔTE découverte | | | | EPAULE | | | | GICOT raccourci | | | | CARRÉ | | | | EPAULE sans découverte | | | | FILET | | | | CARRÉ côtes secondes | | | | COLLER | | | | FAUX-FILET | | | | CARRÉ côtes premières | | | | POITRINE | | | | CÔTE FILET | | | | CARRÉ côtes découvertes | | | | SELLE | | | | CÔTE | | | | | | | | | | | | porc | | | | porc | | | | porc | | | | FILET côte | | | | FILET MIGNON | | | | PALETTE | | | | FILET rôti | | | | LONGÉ avec filet mignon | | | | JARRET avant | | | | CÔTE première | | | | LONGÉ sans filet mignon | | | | JARRET arrière | | | | CÔTE seconde | | | | JAMBON rouelle | | | | PLAT DE CÔTE | | | | CARRÉ | | | | JAMBON escalope | | | | TRAVERS | | | | ECHINE côte | | | | EPAULE rouelle | | | | POITRINE | | | | ECHINE rôti | | | | EPAULE escalope | | | | | | | | GRILLADE | | | | POINTE | | | | | | | | | | | | | | | | | | | | | | | | | | | | | | | | | | | | | | | | | | | | | | | | | | | | | | | | | | | | | | | | | | | | | | | | | | | | | | | | | | | | | | | | | | | | | | | | | | | | | | | | | | | | | | | | | | | | | | | | | | | | | | | | | | | | | | | | | | | | | | | | | | | | | | | | | | | | | | | | | | | | | | | | | | | | | | | | | | | | | | | | | | | | | | | | | | | | | | | | | | | | | | | | | | | | | | | | | | | | | | | | | | | | | | | | | | | | | | | | | | | | | | | | | | | | | | | | | | | | | | | | | | | | | | | |
| NOIX | | | | LONGÉ | | | | JARRET | | | | QUAI | | | | CÔTE découverte | | | | POITRINE | | | | CÔTE FILET | | | | COLLER | | | | | | | | agneau | | | | agneau | | | | agneau | | | | GICOT | | | | CÔTE découverte | | | | EPAULE | | | | GICOT raccourci | | | | CARRÉ | | | | EPAULE sans découverte | | | | FILET | | | | CARRÉ côtes secondes | | | | COLLER | | | | FAUX-FILET | | | | CARRÉ côtes premières | | | | POITRINE | | | | CÔTE FILET | | | | CARRÉ côtes découvertes | | | | SELLE | | | | CÔTE | | | | | | | | | | | | porc | | | | porc | | | | porc | | | | FILET côte | | | | FILET MIGNON | | | | PALETTE | | | | FILET rôti | | | | LONGÉ avec filet mignon | | | | JARRET avant | | | | CÔTE première | | | | LONGÉ sans filet mignon | | | | JARRET arrière | | | | CÔTE seconde | | | | JAMBON rouelle | | | | PLAT DE CÔTE | | | | CARRÉ | | | | JAMBON escalope | | | | TRAVERS | | | | ECHINE côte | | | | EPAULE rouelle | | | | POITRINE | | | | ECHINE rôti | | | | EPAULE escalope | | | | | | | | GRILLADE | | | | POINTE | | | | | | | | | | | | | | | | | | | | | | | | | | | | | | | | | | | | | | | | | | | | | | | | | | | | | | | | | | | | | | | | | | | | | | | | | | | | | | | | | | | | | | | | | | | | | | | | | | | | | | | | | | | | | | | | | | | | | | | | | | | | | | | | | | | | | | | | | | | | | | | | | | | | | | | | | | | | | | | | | | | | | | | | | | | | | | | | | | | | | | | | | | | | | | | | | | | | | | | | | | | | | | | | | | | | | | | | | | | | | | | | | | | | | | | | | | | | | | | | | | | | | | | | | | | | | | | | | | | | | | | | | | | | | | | | | | | | | | | | | | | |
| QUAI | | | | CÔTE découverte | | | | POITRINE | | | | CÔTE FILET | | | | COLLER | | | | | | | | agneau | | | | agneau | | | | agneau | | | | GICOT | | | | CÔTE découverte | | | | EPAULE | | | | GICOT raccourci | | | | CARRÉ | | | | EPAULE sans découverte | | | | FILET | | | | CARRÉ côtes secondes | | | | COLLER | | | | FAUX-FILET | | | | CARRÉ côtes premières | | | | POITRINE | | | | CÔTE FILET | | | | CARRÉ côtes découvertes | | | | SELLE | | | | CÔTE | | | | | | | | | | | | porc | | | | porc | | | | porc | | | | FILET côte | | | | FILET MIGNON | | | | PALETTE | | | | FILET rôti | | | | LONGÉ avec filet mignon | | | | JARRET avant | | | | CÔTE première | | | | LONGÉ sans filet mignon | | | | JARRET arrière | | | | CÔTE seconde | | | | JAMBON rouelle | | | | PLAT DE CÔTE | | | | CARRÉ | | | | JAMBON escalope | | | | TRAVERS | | | | ECHINE côte | | | | EPAULE rouelle | | | | POITRINE | | | | ECHINE rôti | | | | EPAULE escalope | | | | | | | | GRILLADE | | | | POINTE | | | | | | | | | | | | | | | | | | | | | | | | | | | | | | | | | | | | | | | | | | | | | | | | | | | | | | | | | | | | | | | | | | | | | | | | | | | | | | | | | | | | | | | | | | | | | | | | | | | | | | | | | | | | | | | | | | | | | | | | | | | | | | | | | | | | | | | | | | | | | | | | | | | | | | | | | | | | | | | | | | | | | | | | | | | | | | | | | | | | | | | | | | | | | | | | | | | | | | | | | | | | | | | | | | | | | | | | | | | | | | | | | | | | | | | | | | | | | | | | | | | | | | | | | | | | | | | | | | | | | | | | | | | | | | | | | | | | | | | | | | | | | | | | | | | | | | | |
| CÔTE FILET | | | | COLLER | | | | | | | | agneau | | | | agneau | | | | agneau | | | | GICOT | | | | CÔTE découverte | | | | EPAULE | | | | GICOT raccourci | | | | CARRÉ | | | | EPAULE sans découverte | | | | FILET | | | | CARRÉ côtes secondes | | | | COLLER | | | | FAUX-FILET | | | | CARRÉ côtes premières | | | | POITRINE | | | | CÔTE FILET | | | | CARRÉ côtes découvertes | | | | SELLE | | | | CÔTE | | | | | | | | | | | | porc | | | | porc | | | | porc | | | | FILET côte | | | | FILET MIGNON | | | | PALETTE | | | | FILET rôti | | | | LONGÉ avec filet mignon | | | | JARRET avant | | | | CÔTE première | | | | LONGÉ sans filet mignon | | | | JARRET arrière | | | | CÔTE seconde | | | | JAMBON rouelle | | | | PLAT DE CÔTE | | | | CARRÉ | | | | JAMBON escalope | | | | TRAVERS | | | | ECHINE côte | | | | EPAULE rouelle | | | | POITRINE | | | | ECHINE rôti | | | | EPAULE escalope | | | | | | | | GRILLADE | | | | POINTE | | | | | | | | | | | | | | | | | | | | | | | | | | | | | | | | | | | | | | | | | | | | | | | | | | | | | | | | | | | | | | | | | | | | | | | | | | | | | | | | | | | | | | | | | | | | | | | | | | | | | | | | | | | | | | | | | | | | | | | | | | | | | | | | | | | | | | | | | | | | | | | | | | | | | | | | | | | | | | | | | | | | | | | | | | | | | | | | | | | | | | | | | | | | | | | | | | | | | | | | | | | | | | | | | | | | | | | | | | | | | | | | | | | | | | | | | | | | | | | | | | | | | | | | | | | | | | | | | | | | | | | | | | | | | | | | | | | | | | | | | | | | | | | | | | | | | | | | | | | | | | | | | | | |
| agneau | | | | agneau | | | | agneau | | | | | | | | | | | | | | | | | | | | | | | | | | | | | | | | | | | | | | | | | | | | | | | | | | | | | | | | | | | | | | | | | | | | | | | | | | | | | | | | | | | | | | | | | | | | | | | | | | | | | | | | | | | | | | | | | | | | | | | | | | | | | | | | | | | | | | | | | | | | | | | | | | | | | | | | | | | | | | | | | | | | | | | | | | | | | | | | | | | | | | | | | | | | | | | | | | | | | | | | | | | | | | | | | | | | | | | | | | | | | | | | | | | | | | | | | | | | | | | | | | | | | | | | | | | | | | | | | | | | | | | | | | | | | | | | | | | | | | | | | | | | | | | | | | | | | | | | | | | | | | | | | | | | | | | | | | | | | | | | | | | | | | | | | | | | | | | | | | | | | | | | | | | | | | | | | | | | | | | | | | | | | | | | | | | | | | | | | | | | | | | | | | | | | | | | | | | | | | | | | | | | | | | | | | | | | | | | | | | | | | | | | | | | | | | | | | | | | | | | | | | | | | | | | | | | | | | | | | | | | | | | | | | | | | | | | | | | | | | | | | | | | | | | | | | | | | | |
| GICOT | | | | CÔTE découverte | | | | EPAULE | | | | GICOT raccourci | | | | CARRÉ | | | | EPAULE sans découverte | | | | FILET | | | | CARRÉ côtes secondes | | | | COLLER | | | | FAUX-FILET | | | | CARRÉ côtes premières | | | | POITRINE | | | | CÔTE FILET | | | | CARRÉ côtes découvertes | | | | SELLE | | | | CÔTE | | | | | | | | | | | | porc | | | | porc | | | | porc | | | | FILET côte | | | | FILET MIGNON | | | | PALETTE | | | | FILET rôti | | | | LONGÉ avec filet mignon | | | | JARRET avant | | | | CÔTE première | | | | LONGÉ sans filet mignon | | | | JARRET arrière | | | | CÔTE seconde | | | | JAMBON rouelle | | | | PLAT DE CÔTE | | | | CARRÉ | | | | JAMBON escalope | | | | TRAVERS | | | | ECHINE côte | | | | EPAULE rouelle | | | | POITRINE | | | | ECHINE rôti | | | | EPAULE escalope | | | | | | | | GRILLADE | | | | POINTE | | | | | | | | | | | | | | | | | | | | | | | | | | | | | | | | | | | | | | | | | | | | | | | | | | | | | | | | | | | | | | | | | | | | | | | | | | | | | | | | | | | | | | | | | | | | | | | | | | | | | | | | | | | | | | | | | | | | | | | | | | | | | | | | | | | | | | | | | | | | | | | | | | | | | | | | | | | | | | | | | | | | | | | | | | | | | | | | | | | | | | | | | | | | | | | | | | | | | | | | | | | | | | | | | | | | | | | | | | | | | | | | | | | | | | | | | | | | | | | | | | | | | | | | | | | | | | | | | | | | | | | | | | | | | | | | | | | | | | | | | | | | | | | | | | | | | | | | | | | | | | | | | | | | | | | | | | | | | | | | | | | | | | | | | | | |
| GICOT raccourci | | | | CARRÉ | | | | EPAULE sans découverte | | | | FILET | | | | CARRÉ côtes secondes | | | | COLLER | | | | FAUX-FILET | | | | CARRÉ côtes premières | | | | POITRINE | | | | CÔTE FILET | | | | CARRÉ côtes découvertes | | | | SELLE | | | | CÔTE | | | | | | | | | | | | porc | | | | porc | | | | porc | | | | FILET côte | | | | FILET MIGNON | | | | PALETTE | | | | FILET rôti | | | | LONGÉ avec filet mignon | | | | JARRET avant | | | | CÔTE première | | | | LONGÉ sans filet mignon | | | | JARRET arrière | | | | CÔTE seconde | | | | JAMBON rouelle | | | | PLAT DE CÔTE | | | | CARRÉ | | | | JAMBON escalope | | | | TRAVERS | | | | ECHINE côte | | | | EPAULE rouelle | | | | POITRINE | | | | ECHINE rôti | | | | EPAULE escalope | | | | | | | | GRILLADE | | | | POINTE | | | | | | | | | | | | | | | | | | | | | | | | | | | | | | | | | | | | | | | | | | | | | | | | | | | | | | | | | | | | | | | | | | | | | | | | | | | | | | | | | | | | | | | | | | | | | | | | | | | | | | | | | | | | | | | | | | | | | | | | | | | | | | | | | | | | | | | | | | | | | | | | | | | | | | | | | | | | | | | | | | | | | | | | | | | | | | | | | | | | | | | | | | | | | | | | | | | | | | | | | | | | | | | | | | | | | | | | | | | | | | | | | | | | | | | | | | | | | | | | | | | | | | | | | | | | | | | | | | | | | | | | | | | | | | | | | | | | | | | | | | | | | | | | | | | | | | | | | | | | | | | | | | | | | | | | | | | | | | | | | | | | | | | | | | | | | | | | | | | | | | | |
| FILET | | | | CARRÉ côtes secondes | | | | COLLER | | | | FAUX-FILET | | | | CARRÉ côtes premières | | | | POITRINE | | | | CÔTE FILET | | | | CARRÉ côtes découvertes | | | | SELLE | | | | CÔTE | | | | | | | | | | | | porc | | | | porc | | | | porc | | | | FILET côte | | | | FILET MIGNON | | | | PALETTE | | | | FILET rôti | | | | LONGÉ avec filet mignon | | | | JARRET avant | | | | CÔTE première | | | | LONGÉ sans filet mignon | | | | JARRET arrière | | | | CÔTE seconde | | | | JAMBON rouelle | | | | PLAT DE CÔTE | | | | CARRÉ | | | | JAMBON escalope | | | | TRAVERS | | | | ECHINE côte | | | | EPAULE rouelle | | | | POITRINE | | | | ECHINE rôti | | | | EPAULE escalope | | | | | | | | GRILLADE | | | | POINTE | | | | | | | | | | | | | | | | | | | | | | | | | | | | | | | | | | | | | | | | | | | | | | | | | | | | | | | | | | | | | | | | | | | | | | | | | | | | | | | | | | | | | | | | | | | | | | | | | | | | | | | | | | | | | | | | | | | | | | | | | | | | | | | | | | | | | | | | | | | | | | | | | | | | | | | | | | | | | | | | | | | | | | | | | | | | | | | | | | | | | | | | | | | | | | | | | | | | | | | | | | | | | | | | | | | | | | | | | | | | | | | | | | | | | | | | | | | | | | | | | | | | | | | | | | | | | | | | | | | | | | | | | | | | | | | | | | | | | | | | | | | | | | | | | | | | | | | | | | | | | | | | | | | | | | | | | | | | | | | | | | | | | | | | | | | | | | | | | | | | | | | | | | | | | | | | | | | |
| FAUX-FILET | | | | CARRÉ côtes premières | | | | POITRINE | | | | CÔTE FILET | | | | CARRÉ côtes découvertes | | | | SELLE | | | | CÔTE | | | | | | | | | | | | porc | | | | porc | | | | porc | | | | FILET côte | | | | FILET MIGNON | | | | PALETTE | | | | FILET rôti | | | | LONGÉ avec filet mignon | | | | JARRET avant | | | | CÔTE première | | | | LONGÉ sans filet mignon | | | | JARRET arrière | | | | CÔTE seconde | | | | JAMBON rouelle | | | | PLAT DE CÔTE | | | | CARRÉ | | | | JAMBON escalope | | | | TRAVERS | | | | ECHINE côte | | | | EPAULE rouelle | | | | POITRINE | | | | ECHINE rôti | | | | EPAULE escalope | | | | | | | | GRILLADE | | | | POINTE | | | | | | | | | | | | | | | | | | | | | | | | | | | | | | | | | | | | | | | | | | | | | | | | | | | | | | | | | | | | | | | | | | | | | | | | | | | | | | | | | | | | | | | | | | | | | | | | | | | | | | | | | | | | | | | | | | | | | | | | | | | | | | | | | | | | | | | | | | | | | | | | | | | | | | | | | | | | | | | | | | | | | | | | | | | | | | | | | | | | | | | | | | | | | | | | | | | | | | | | | | | | | | | | | | | | | | | | | | | | | | | | | | | | | | | | | | | | | | | | | | | | | | | | | | | | | | | | | | | | | | | | | | | | | | | | | | | | | | | | | | | | | | | | | | | | | | | | | | | | | | | | | | | | | | | | | | | | | | | | | | | | | | | | | | | | | | | | | | | | | | | | | | | | | | | | | | | | | | | | | | | | | | | |
| CÔTE FILET | | | | CARRÉ côtes découvertes | | | | SELLE | | | | CÔTE | | | | | | | | | | | | porc | | | | porc | | | | porc | | | | FILET côte | | | | FILET MIGNON | | | | PALETTE | | | | FILET rôti | | | | LONGÉ avec filet mignon | | | | JARRET avant | | | | CÔTE première | | | | LONGÉ sans filet mignon | | | | JARRET arrière | | | | CÔTE seconde | | | | JAMBON rouelle | | | | PLAT DE CÔTE | | | | CARRÉ | | | | JAMBON escalope | | | | TRAVERS | | | | ECHINE côte | | | | EPAULE rouelle | | | | POITRINE | | | | ECHINE rôti | | | | EPAULE escalope | | | | | | | | GRILLADE | | | | POINTE | | | | | | | | | | | | | | | | | | | | | | | | | | | | | | | | | | | | | | | | | | | | | | | | | | | | | | | | | | | | | | | | | | | | | | | | | | | | | | | | | | | | | | | | | | | | | | | | | | | | | | | | | | | | | | | | | | | | | | | | | | | | | | | | | | | | | | | | | | | | | | | | | | | | | | | | | | | | | | | | | | | | | | | | | | | | | | | | | | | | | | | | | | | | | | | | | | | | | | | | | | | | | | | | | | | | | | | | | | | | | | | | | | | | | | | | | | | | | | | | | | | | | | | | | | | | | | | | | | | | | | | | | | | | | | | | | | | | | | | | | | | | | | | | | | | | | | | | | | | | | | | | | | | | | | | | | | | | | | | | | | | | | | | | | | | | | | | | | | | | | | | | | | | | | | | | | | | | | | | | | | | | | | | | | | | | | | | | | | | |
| CÔTE | | | | | | | | | | | | porc | | | | porc | | | | porc | | | | FILET côte | | | | FILET MIGNON | | | | PALETTE | | | | FILET rôti | | | | LONGÉ avec filet mignon | | | | JARRET avant | | | | CÔTE première | | | | LONGÉ sans filet mignon | | | | JARRET arrière | | | | CÔTE seconde | | | | JAMBON rouelle | | | | PLAT DE CÔTE | | | | CARRÉ | | | | JAMBON escalope | | | | TRAVERS | | | | ECHINE côte | | | | EPAULE rouelle | | | | POITRINE | | | | ECHINE rôti | | | | EPAULE escalope | | | | | | | | GRILLADE | | | | POINTE | | | | | | | | | | | | | | | | | | | | | | | | | | | | | | | | | | | | | | | | | | | | | | | | | | | | | | | | | | | | | | | | | | | | | | | | | | | | | | | | | | | | | | | | | | | | | | | | | | | | | | | | | | | | | | | | | | | | | | | | | | | | | | | | | | | | | | | | | | | | | | | | | | | | | | | | | | | | | | | | | | | | | | | | | | | | | | | | | | | | | | | | | | | | | | | | | | | | | | | | | | | | | | | | | | | | | | | | | | | | | | | | | | | | | | | | | | | | | | | | | | | | | | | | | | | | | | | | | | | | | | | | | | | | | | | | | | | | | | | | | | | | | | | | | | | | | | | | | | | | | | | | | | | | | | | | | | | | | | | | | | | | | | | | | | | | | | | | | | | | | | | | | | | | | | | | | | | | | | | | | | | | | | | | | | | | | | | | | | | | | | | | | | | | | | | |
| porc | | | | porc | | | | porc | | | | | | | | | | | | | | | | | | | | | | | | | | | | | | | | | | | | | | | | | | | | | | | | | | | | | | | | | | | | | | | | | | | | | | | | | | | | | | | | | | | | | | | | | | | | | | | | | | | | | | | | | | | | | | | | | | | | | | | | | | | | | | | | | | | | | | | | | | | | | | | | | | | | | | | | | | | | | | | | | | | | | | | | | | | | | | | | | | | | | | | | | | | | | | | | | | | | | | | | | | | | | | | | | | | | | | | | | | | | | | | | | | | | | | | | | | | | | | | | | | | | | | | | | | | | | | | | | | | | | | | | | | | | | | | | | | | | | | | | | | | | | | | | | | | | | | | | | | | | | | | | | | | | | | | | | | | | | | | | | | | | | | | | | | | | | | | | | | | | | | | | | | | | | | | | | | | | | | | | | | | | | | | | | | | | | | | | | | | | | | | | | | | | | | | | | | | | | | | | | | | | | | | | | | | | | | | | | | | | | | | | | | | | | | | | | | | | | | | | | | | | | | | | | | | | | | | | | | | | | | | | | | | | | | | | | | | | | | | | | | | | | | | | | | | | | | | |
| FILET côte | | | | FILET MIGNON | | | | PALETTE | | | | FILET rôti | | | | LONGÉ avec filet mignon | | | | JARRET avant | | | | CÔTE première | | | | LONGÉ sans filet mignon | | | | JARRET arrière | | | | CÔTE seconde | | | | JAMBON rouelle | | | | PLAT DE CÔTE | | | | CARRÉ | | | | JAMBON escalope | | | | TRAVERS | | | | ECHINE côte | | | | EPAULE rouelle | | | | POITRINE | | | | ECHINE rôti | | | | EPAULE escalope | | | | | | | | GRILLADE | | | | POINTE | | | | | | | | | | | | | | | | | | | | | | | | | | | | | | | | | | | | | | | | | | | | | | | | | | | | | | | | | | | | | | | | | | | | | | | | | | | | | | | | | | | | | | | | | | | | | | | | | | | | | | | | | | | | | | | | | | | | | | | | | | | | | | | | | | | | | | | | | | | | | | | | | | | | | | | | | | | | | | | | | | | | | | | | | | | | | | | | | | | | | | | | | | | | | | | | | | | | | | | | | | | | | | | | | | | | | | | | | | | | | | | | | | | | | | | | | | | | | | | | | | | | | | | | | | | | | | | | | | | | | | | | | | | | | | | | | | | | | | | | | | | | | | | | | | | | | | | | | | | | | | | | | | | | | | | | | | | | | | | | | | | | | | | | | | | | | | | | | | | | | | | | | | | | | | | | | | | | | | | | | | | | | | | | | | | | | | | | | | | | | | | | | | | | | | | | | | | | | | | | | | | | | | | | | | | | | | | |
| FILET rôti | | | | LONGÉ avec filet mignon | | | | JARRET avant | | | | CÔTE première | | | | LONGÉ sans filet mignon | | | | JARRET arrière | | | | CÔTE seconde | | | | JAMBON rouelle | | | | PLAT DE CÔTE | | | | CARRÉ | | | | JAMBON escalope | | | | TRAVERS | | | | ECHINE côte | | | | EPAULE rouelle | | | | POITRINE | | | | ECHINE rôti | | | | EPAULE escalope | | | | | | | | GRILLADE | | | | POINTE | | | | | | | | | | | | | | | | | | | | | | | | | | | | | | | | | | | | | | | | | | | | | | | | | | | | | | | | | | | | | | | | | | | | | | | | | | | | | | | | | | | | | | | | | | | | | | | | | | | | | | | | | | | | | | | | | | | | | | | | | | | | | | | | | | | | | | | | | | | | | | | | | | | | | | | | | | | | | | | | | | | | | | | | | | | | | | | | | | | | | | | | | | | | | | | | | | | | | | | | | | | | | | | | | | | | | | | | | | | | | | | | | | | | | | | | | | | | | | | | | | | | | | | | | | | | | | | | | | | | | | | | | | | | | | | | | | | | | | | | | | | | | | | | | | | | | | | | | | | | | | | | | | | | | | | | | | | | | | | | | | | | | | | | | | | | | | | | | | | | | | | | | | | | | | | | | | | | | | | | | | | | | | | | | | | | | | | | | | | | | | | | | | | | | | | | | | | | | | | | | | | | | | | | | | | | | | | | | | | | | | | | | | | |
| CÔTE première | | | | LONGÉ sans filet mignon | | | | JARRET arrière | | | | CÔTE seconde | | | | JAMBON rouelle | | | | PLAT DE CÔTE | | | | CARRÉ | | | | JAMBON escalope | | | | TRAVERS | | | | ECHINE côte | | | | EPAULE rouelle | | | | POITRINE | | | | ECHINE rôti | | | | EPAULE escalope | | | | | | | | GRILLADE | | | | POINTE | | | | | | | | | | | | | | | | | | | | | | | | | | | | | | | | | | | | | | | | | | | | | | | | | | | | | | | | | | | | | | | | | | | | | | | | | | | | | | | | | | | | | | | | | | | | | | | | | | | | | | | | | | | | | | | | | | | | | | | | | | | | | | | | | | | | | | | | | | | | | | | | | | | | | | | | | | | | | | | | | | | | | | | | | | | | | | | | | | | | | | | | | | | | | | | | | | | | | | | | | | | | | | | | | | | | | | | | | | | | | | | | | | | | | | | | | | | | | | | | | | | | | | | | | | | | | | | | | | | | | | | | | | | | | | | | | | | | | | | | | | | | | | | | | | | | | | | | | | | | | | | | | | | | | | | | | | | | | | | | | | | | | | | | | | | | | | | | | | | | | | | | | | | | | | | | | | | | | | | | | | | | | | | | | | | | | | | | | | | | | | | | | | | | | | | | | | | | | | | | | | | | | | | | | | | | | | | | | | | | | | | | | | | | | | | | | | | | | | | |
| CÔTE seconde | | | | JAMBON rouelle | | | | PLAT DE CÔTE | | | | CARRÉ | | | | JAMBON escalope | | | | TRAVERS | | | | ECHINE côte | | | | EPAULE rouelle | | | | POITRINE | | | | ECHINE rôti | | | | EPAULE escalope | | | | | | | | GRILLADE | | | | POINTE | | | | | | | | | | | | | | | | | | | | | | | | | | | | | | | | | | | | | | | | | | | | | | | | | | | | | | | | | | | | | | | | | | | | | | | | | | | | | | | | | | | | | | | | | | | | | | | | | | | | | | | | | | | | | | | | | | | | | | | | | | | | | | | | | | | | | | | | | | | | | | | | | | | | | | | | | | | | | | | | | | | | | | | | | | | | | | | | | | | | | | | | | | | | | | | | | | | | | | | | | | | | | | | | | | | | | | | | | | | | | | | | | | | | | | | | | | | | | | | | | | | | | | | | | | | | | | | | | | | | | | | | | | | | | | | | | | | | | | | | | | | | | | | | | | | | | | | | | | | | | | | | | | | | | | | | | | | | | | | | | | | | | | | | | | | | | | | | | | | | | | | | | | | | | | | | | | | | | | | | | | | | | | | | | | | | | | | | | | | | | | | | | | | | | | | | | | | | | | | | | | | | | | | | | | | | | | | | | | | | | | | | | | | | | | | | | | | | | | | | | | | | | | | | | | | |
| CARRÉ | | | | JAMBON escalope | | | | TRAVERS | | | | ECHINE côte | | | | EPAULE rouelle | | | | POITRINE | | | | ECHINE rôti | | | | EPAULE escalope | | | | | | | | GRILLADE | | | | POINTE | | | | | | | | | | | | | | | | | | | | | | | | | | | | | | | | | | | | | | | | | | | | | | | | | | | | | | | | | | | | | | | | | | | | | | | | | | | | | | | | | | | | | | | | | | | | | | | | | | | | | | | | | | | | | | | | | | | | | | | | | | | | | | | | | | | | | | | | | | | | | | | | | | | | | | | | | | | | | | | | | | | | | | | | | | | | | | | | | | | | | | | | | | | | | | | | | | | | | | | | | | | | | | | | | | | | | | | | | | | | | | | | | | | | | | | | | | | | | | | | | | | | | | | | | | | | | | | | | | | | | | | | | | | | | | | | | | | | | | | | | | | | | | | | | | | | | | | | | | | | | | | | | | | | | | | | | | | | | | | | | | | | | | | | | | | | | | | | | | | | | | | | | | | | | | | | | | | | | | | | | | | | | | | | | | | | | | | | | | | | | | | | | | | | | | | | | | | | | | | | | | | | | | | | | | | | | | | | | | | | | | | | | | | | | | | | | | | | | | | | | | | | | | | | | | | | | | | | | | | | | | | |
| ECHINE côte | | | | EPAULE rouelle | | | | POITRINE | | | | ECHINE rôti | | | | EPAULE escalope | | | | | | | | GRILLADE | | | | POINTE | | | | | | | | | | | | | | | | | | | | | | | | | | | | | | | | | | | | | | | | | | | | | | | | | | | | | | | | | | | | | | | | | | | | | | | | | | | | | | | | | | | | | | | | | | | | | | | | | | | | | | | | | | | | | | | | | | | | | | | | | | | | | | | | | | | | | | | | | | | | | | | | | | | | | | | | | | | | | | | | | | | | | | | | | | | | | | | | | | | | | | | | | | | | | | | | | | | | | | | | | | | | | | | | | | | | | | | | | | | | | | | | | | | | | | | | | | | | | | | | | | | | | | | | | | | | | | | | | | | | | | | | | | | | | | | | | | | | | | | | | | | | | | | | | | | | | | | | | | | | | | | | | | | | | | | | | | | | | | | | | | | | | | | | | | | | | | | | | | | | | | | | | | | | | | | | | | | | | | | | | | | | | | | | | | | | | | | | | | | | | | | | | | | | | | | | | | | | | | | | | | | | | | | | | | | | | | | | | | | | | | | | | | | | | | | | | | | | | | | | | | | | | | | | | | | | | | | | | | | | | | | | | | | | | | | | | | | |
| ECHINE rôti | | | | EPAULE escalope | | | | | | | | GRILLADE | | | | POINTE | | | | | | | | | | | | | | | | | | | | | | | | | | | | | | | | | | | | | | | | | | | | | | | | | | | | | | | | | | | | | | | | | | | | | | | | | | | | | | | | | | | | | | | | | | | | | | | | | | | | | | | | | | | | | | | | | | | | | | | | | | | | | | | | | | | | | | | | | | | | | | | | | | | | | | | | | | | | | | | | | | | | | | | | | | | | | | | | | | | | | | | | | | | | | | | | | | | | | | | | | | | | | | | | | | | | | | | | | | | | | | | | | | | | | | | | | | | | | | | | | | | | | | | | | | | | | | | | | | | | | | | | | | | | | | | | | | | | | | | | | | | | | | | | | | | | | | | | | | | | | | | | | | | | | | | | | | | | | | | | | | | | | | | | | | | | | | | | | | | | | | | | | | | | | | | | | | | | | | | | | | | | | | | | | | | | | | | | | | | | | | | | | | | | | | | | | | | | | | | | | | | | | | | | | | | | | | | | | | | | | | | | | | | | | | | | | | | | | | | | | | | | | | | | | | | | | | | | | | | | | | | | | | | | | | | | | | | | | | | | | | | | | | | |
| GRILLADE | | | | POINTE | | | | | | | | | | | | | | | | | | | | | | | | | | | | | | | | | | | | | | | | | | | | | | | | | | | | | | | | | | | | | | | | | | | | | | | | | | | | | | | | | | | | | | | | | | | | | | | | | | | | | | | | | | | | | | | | | | | | | | | | | | | | | | | | | | | | | | | | | | | | | | | | | | | | | | | | | | | | | | | | | | | | | | | | | | | | | | | | | | | | | | | | | | | | | | | | | | | | | | | | | | | | | | | | | | | | | | | | | | | | | | | | | | | | | | | | | | | | | | | | | | | | | | | | | | | | | | | | | | | | | | | | | | | | | | | | | | | | | | | | | | | | | | | | | | | | | | | | | | | | | | | | | | | | | | | | | | | | | | | | | | | | | | | | | | | | | | | | | | | | | | | | | | | | | | | | | | | | | | | | | | | | | | | | | | | | | | | | | | | | | | | | | | | | | | | | | | | | | | | | | | | | | | | | | | | | | | | | | | | | | | | | | | | | | | | | | | | | | | | | | | | | | | | | | | | | | | | | | | | | | | | | | | | | | | | | | | | | | | | | | | | | | | | | | | | | | | | | | | | |

3

Olga

| | | | |
|---|------|------------|-----------------|
| 1 | 3770 | 70 x 80 cm | CHARCUTERIE |
| | 3773 | 45 x 50 cm | CHARCUTERIE |
| 2 | 3778 | 50 x 70 cm | |
| 3 | 3768 | 70 x 97 cm | BOUCHERIE VBVP* |
| | 3769 | 70 x 80 cm | BOUCHERIE VBVA* |
| | 3772 | 40 x 57 cm | BOUCHERIE VBVP* |
| 4 | 3771 | 50 x 40 cm | PORC |

*VBVP : Viande Bovine, Veau, Agneau, Porc

PANCARTES | PANNEAUX



Pancartes et panneaux

| | | | |
|---|------|------------|--|
| 1 | 2141 | 5,5 x 7 cm | Clip «né, élevé, abattu» PVC 50/100 ^{ème} (paquet de 10) |
| 2 | 2290 | 20 x 15 cm | PVC blanc 75/100 ^{ème} . Fil de nylon pour suspension (à l'unité) |
| 3 | 9346 | 40 x 30 cm | PS 1 mm. Fil de nylon pour suspension (à l'unité) |
| 4 | 9353 | 40 x 60 cm | PVC expansé noir 5 mm. Fil de nylon pour suspension (à l'unité) |
| 5 | 9348 | 45 x 60 cm | PVC expansé noir 5 mm. Cadre bois teinté - Attaches crocodile (à l'unité) |
| 6 | 2165 | 60 x 40 cm | PS 2 mm. Fil de nylon pour suspension (à l'unité) |
| | 2166 | 30 x 20 cm | PVC blanc 75/100 ^{ème} . Fil de nylon pour suspension (à l'unité) |



ÉTIQUETTES | PANCARTES

• PVC 50/100^{ème} ou 75/100^{ème}



1



2

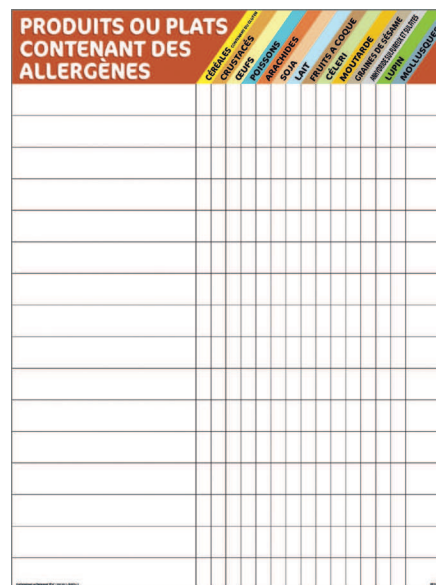

3



4

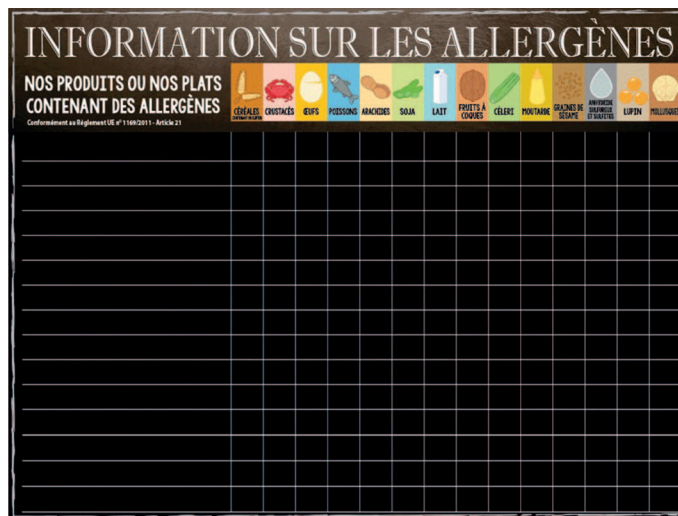

5

Allergènes

| | | | |
|---|------|------------|--|
| 1 | 2070 | 7 x 5 cm | Chevalet. Neutre (paquet de 10) |
| 2 | 2068 | 6 x 4 cm | Neutre (paquet de 10) |
| 3 | 1258 | 30 x 40 cm | Fil de nylon pour suspension et 1 feutre effaçable à sec (à l'unité) |
| 4 | 1257 | 4 x 7 cm | Grippeur adhésivé à clipper sur le côté du pique prix (paquet de 10) |
| 5 | 1259 | 60 x 45 cm | Fil de nylon pour suspension et 1 feutre effaçable à sec (à l'unité) |

PANCARTES



1



2



3



4



5



6



7



8

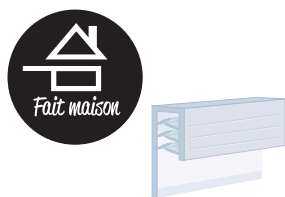

9



10



11

| | | | |
|----|------|--------------|--|
| 1 | 2284 | 20 x 15 cm | PVC 75/100 ^{ème} . Fil nylon pour suspension (à l'unité) |
| 2 | 2268 | 20 x 15 cm | PVC 75/100 ^{ème} . Fil nylon pour suspension (à l'unité) |
| 3 | 2414 | 30 x 20 cm | PVC 75/100 ^{ème} . Fil nylon pour suspension (à l'unité) |
| 4 | 6209 | 16 x 16 cm | PVC expansé noir 3 mm (à l'unité) |
| 5 | 6211 | 16 x 16 cm | PVC expansé noir 3 mm (à l'unité) |
| 6 | 6203 | 16 x 16 cm | PVC expansé noir 3 mm (à l'unité) |
| 7 | 6202 | 16 x 16 cm | PVC expansé noir 3 mm (à l'unité) |
| 8 | 2503 | 20 x 15 cm | PVC 75/100 ^{ème} (à l'unité) |
| 9 | 2059 | Ø 4,6 cm | Stickers. PVC 50/100 ^{ème} . Grip U adhésif double face au verso (paquet de 10) |
| 10 | 2057 | Ø 2,9 cm | stickers adhésifs (Paquet de 120) |
| 11 | 8012 | 9,5 x 5,5 cm | Surmontoir à clipper sur étiquettes ayant un rivet pression (paquet de 10) |



2



3



4

1

Chevalets de comptoir

Plexi 2 mm.
Encombrement de la base : 30 x 7 cm.
Surface ardoisée pour écriture feutre craie.

Funny

| | | | |
|---|------|------------|--|
| 1 | 3839 | 30 x 18 cm | PORC (paquet de 3) |
| 2 | 3838 | 30 x 18 cm | VOLAILLES (paquet de 3) |
| 3 | 3841 | 30 x 18 cm | BOEUF (paquet de 3) |
| 4 | 3840 | 30 x 18 cm | AGNEAU (paquet de 3) |
| | 3837 | 30 x 18 cm | Assortiment de chevalets (paquet de 4) |

PANCARTES

(paquet de 10)

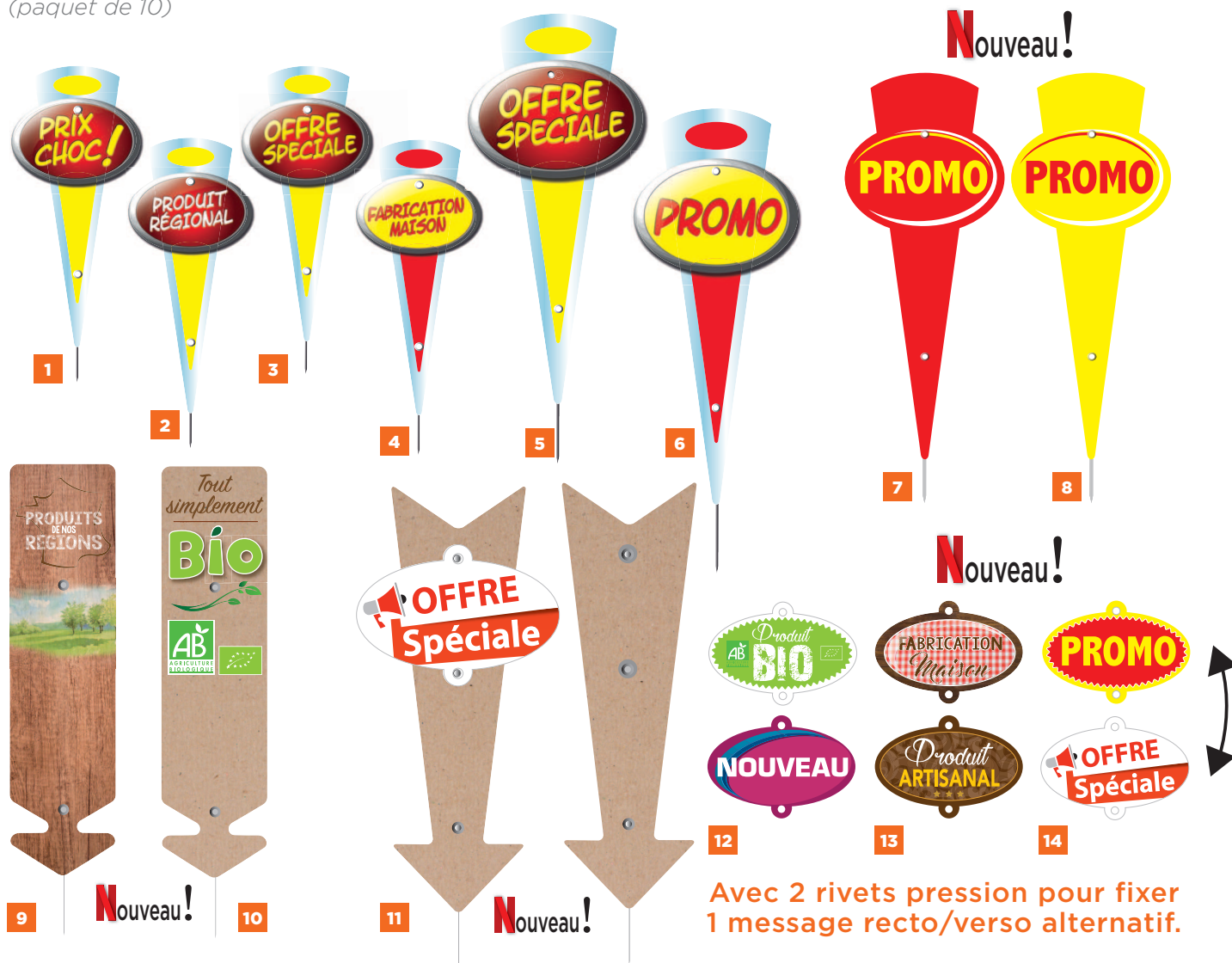

Avec 2 rivets pression pour fixer
1 message recto/verso alternatif.

Miniflèches - PVC cristal 75/100 ème

| | | | |
|---|------|-----------|--------------------------------|
| | 7996 | 6 x 14 cm | PROMO. Pique inox |
| 3 | 7997 | 6 x 14 cm | OFFRE SPECIALE. Pique inox |
| 1 | 7998 | 6 x 14 cm | PRIX CHOC. Pique inox |
| 2 | 7999 | 6 x 14 cm | PRODUIT REGIONAL. Pique inox |
| 4 | 8000 | 6 x 14 cm | FABRICATION MAISON. Pique inox |

Maxiflèches - PVC cristal 75/100 ème

| | | | |
|---|------|------------|--|
| 6 | 8001 | 10 x 24 cm | PROMO. Pique inox |
| | 8002 | 10 x 24 cm | PRIX CHOC. Pique inox |
| 5 | 8003 | 10 x 24 cm | OFFRE SPECIALE. Pique inox |
| 7 | 7986 | 10 x 24 cm | PROMO fond rouge. PVC blanc 75/100 ème. Pique inox |
| 8 | 7987 | 10 x 24 cm | PROMO fond jaune. PVC blanc 75/100 ème Pique inox |



PANCARTES

- PVC cristal ou PVC blanc 75/100^{ème}



15



16



17



18



recto/verso



19



recto/verso



20

Flèches

| | | | |
|----|------|-------------|---|
| 9 | 4169 | 6 x 22 cm | PRODUITS DE NOS RÉGIONS. Pique inox (paquet de 10) |
| 10 | 4171 | 6 x 22 cm | TOUT SIMPLEMENT BIO. Pique inox (paquet de 10) |
| 11 | 4175 | 7,5 x 24 cm | Flèche NATURE. Pique inox (paquet de 10) |
| 12 | 4176 | 11 x 8 cm | OVALE Bio/Nouveau. Pour flèche NATURE (paquet de 10) |
| 13 | 4177 | 11 x 8 cm | OVALE Fabrication Maison/Produit artisanal. Pour flèche NATURE (paquet de 10) |
| 14 | 4179 | 11 x 8 cm | OVALE Promo/Offre spéciale. Pour flèche NATURE (paquet de 10) |

Pancartes horaires

| | | | |
|----|------|--------------|---|
| 15 | 1026 | 16 x 24 cm | SILV'HEURE. Fil nylon pour suspension (à l'unité) |
| 16 | 1023 | 15,5 x 22 cm | RONDO. Fil nylon pour suspension (à l'unité) |
| 17 | 2481 | 16 x 24 cm | SCHISTE. Fil nylon pour suspension (à l'unité) |

Discinfo

| | | | |
|----|------|---------|----------------|
| 19 | 3001 | Ø 68 mm | (paquet de 10) |
| 18 | 2008 | Ø 68 mm | (paquet de 10) |
| 20 | 2001 | Ø 68 mm | (paquet de 10) |

BOUCHERIE

STOP-TROTTOIRS



Impression quadri recto/verso sur matériau composite alu/PVC 6 mm.
Piètement mécano vissé sur ressorts, bonne résistance au vent.
Écriture à la craie, au feutre craie blanc ou de couleur fluo, effaçable à l'eau.
Emballage sous carton unitaire.



1

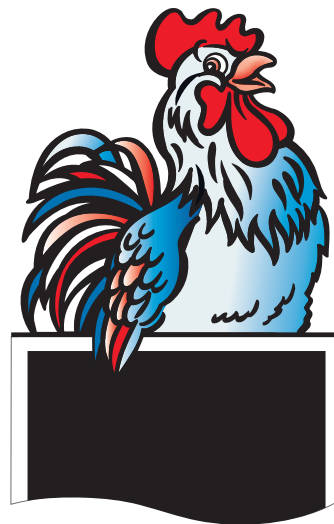

2

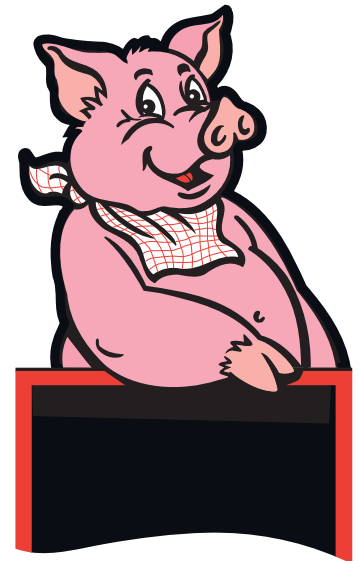

3

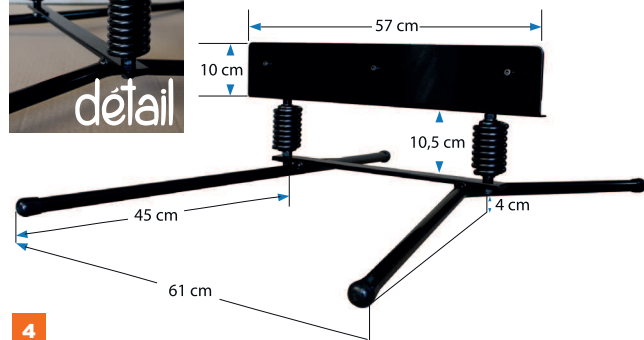

4

| | | | |
|---|------|-----------------|---------------------|
| 1 | 1050 | 60 x 150 cm | LE CHOIX DU BOUCHER |
| 2 | 1029 | 60 x 148 cm | COQ |
| 3 | 1013 | 60 x 148 cm | COCHON |
| 4 | 1020 | 61 x 90 x 25 cm | Piètement |



STOP-TROTTOIRS

Nouveau!



5

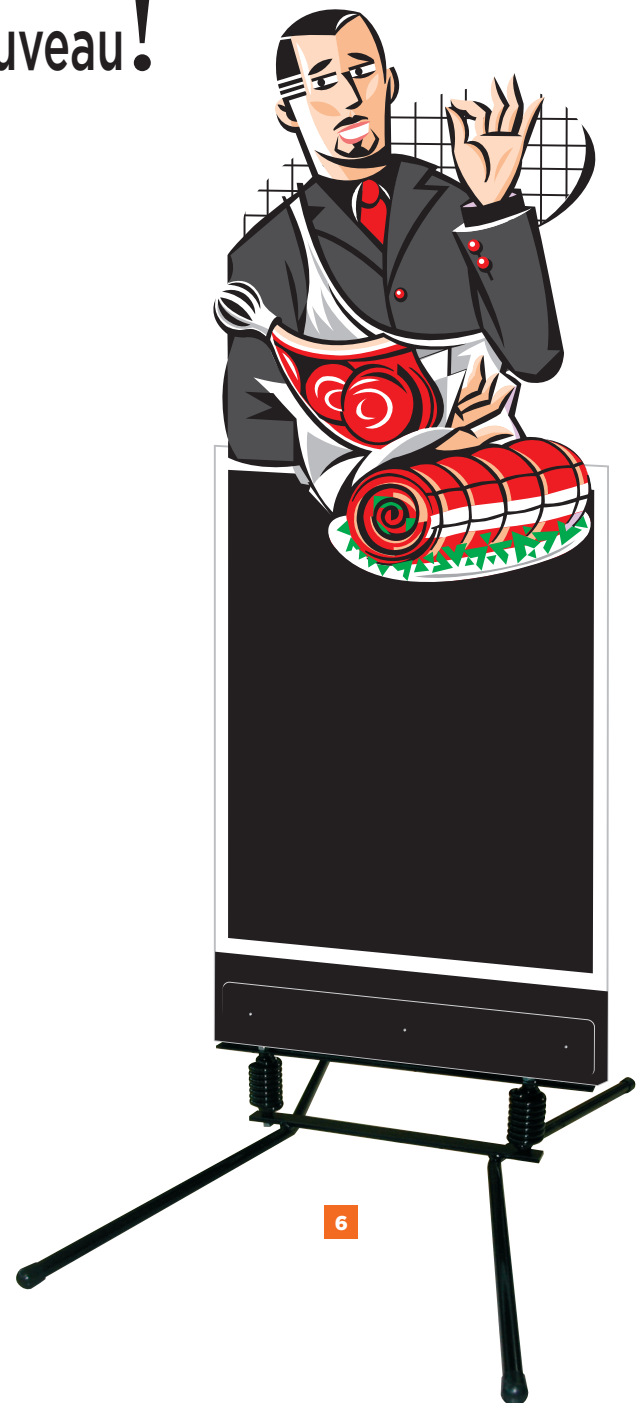

6

| | | | |
|---|------|-------------|---------|
| 5 | 1037 | 60 x 148 cm | JULIEN |
| 6 | 1032 | 60 x 148 cm | BOUCHER |



POISSONNERIE

FISHMONGER

TRAÇABILITÉ DES PRODUITS DE PÊCHE ET D'AQUACULTURE

Le règlement (CE) n°104/2000 (OCM pêche) et le règlement (CE) n°2065/2001 (information du consommateur sur les produits de la pêche) ont été remplacés respectivement par le règlement (UE) n°1379/2013 (nouvel OCM pêche) et le règlement (UE) n°1420/2013 abrogeant le règlement n°2065/2001.

La nouvelle OCM fixe des règles relatives à l'information des consommateurs plus complètes que les précédentes. A la dénomination commerciale et au mode de production s'ajoutent notamment une zone de pêche plus précise que la zone FAO pour l'Atlantique Nord-Est et la Méditerranée et l'indication de l'engin de pêche. Pour ces deux zones, le nom de la sous-zone ou de la division de pêche figurant sur la liste des sous-zones de pêche et des divisions de la FAO est indiqué obligatoirement au consommateur.

AFFICHAGE DU NOM SCIENTIFIQUE DE L'ESPÈCE

Règlement européen n°404/2011 mettant en exécution le règlement n°2065/2001, rendant obligatoire l'affichage du nom scientifique de l'espèce à partir du 1er Janvier 2012 sur les étals.



ÉTIQUETTES

Nouveau!

- PVC cristal 85/100^{ème} Fenêtres protégées
- 4 roulettes prix + 4 disques : poids/engins de pêche/zones et sous-zones de pêche. Pique inox



1



2

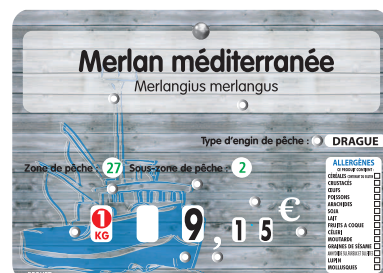

3



4



5



6

Blue fish

4182 14 x 10 cm Neutre (paquet de 10)

1 4183 14 x 10 cm A texte (à l'unité)

Black fish

4184 14 x 10 cm Neutre (paquet de 10)

2 4185 14 x 10 cm A texte (à l'unité)

Tribord

4186 14 x 10 cm Neutre (paquet de 10)

3 4187 14 x 10 cm A texte (à l'unité)

Cordage

4188 14 x 10 cm Neutre (paquet de 10)

4 4189 14 x 10 cm A texte (à l'unité)

Lagon

4190 14 x 10 cm Neutre (paquet de 10)

5 4191 14 x 10 cm A texte (à l'unité)

Evasion

4192 14 x 10 cm Neutre (paquet de 10)

6 4193 14 x 10 cm A texte (à l'unité)

ÉTIQUETTES

Nouveau!

- PVC cristal 85/100^{ème} Fenêtres protégées
- 4 roulettes prix + 4 disques : poids/engins de pêche/zones et sous-zones de pêche. Pique inox



1



2

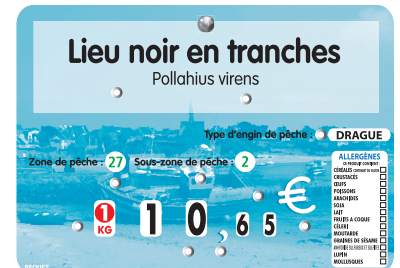

3

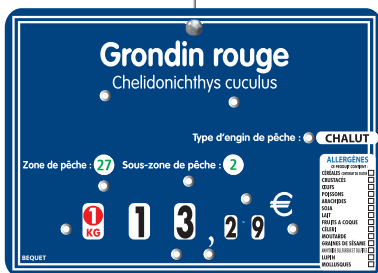

4



5



6

Métallic

4194 14 x 10 cm Neutre (paquet de 10)

1 4195 14 x 10 cm A texte (à l'unité)

Saveur

4196 14 x 10 cm Neutre (paquet de 10)

2 4197 14 x 10 cm A texte (à l'unité)

Pastel

4198 14 x 10 cm Neutre (paquet de 10)

3 4199 14 x 10 cm A texte (à l'unité)

Ardoisine

4202 14 x 10 cm Neutre (paquet de 10)

4 4203 14 x 10 cm A texte (à l'unité)

Turbulence

4200 14 x 10 cm Neutre (paquet de 10)

5 4201 14 x 10 cm A texte (à l'unité)

Océane

4161 14 x 10 cm Neutre (paquet de 10)

6 4162 14 x 10 cm A texte (à l'unité)



Nouveau!

ÉTIQUETTES

Disques Engins/Zones/Sous-zones de pêche

- PVC cristal 85/100^{ème} Fenêtres protégées
 - 4 roulettes prix + 4 disques : poids/engins de pêche/zones et sous-zones de pêche.
- Pique inox

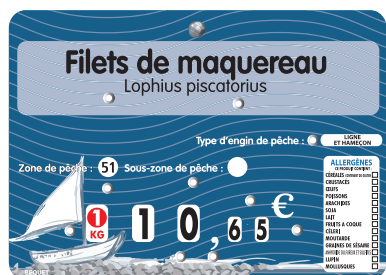
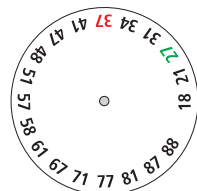
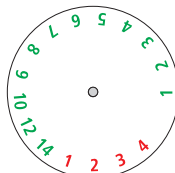

1



2

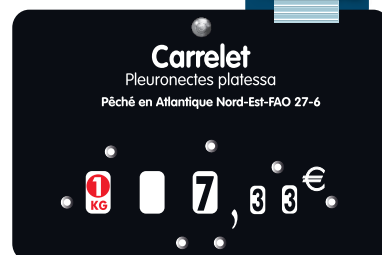

3



5



6



7

Neptune

4163 14 x 10 cm Neutre (paquet de 10)

1 4164 14 x 10 cm A texte (à l'unité)

Tonio

4167 14 x 10 cm Neutre (paquet de 10)

2 4168 14 x 10 cm A texte (à l'unité)

Marina

4158 14 x 10 cm Neutre (paquet de 10)

5 4159 14 x 10 cm A texte (à l'unité)

Bleue de mer

6 3217 15 x 10 cm Neutre. 4 roulettes prix / disque poids. (paquet de 10)

3216 15 x 10 cm HUITRE. Neutre. 4 roulettes prix / disque poids. (paquet de 10)

7 3218 15 x 10 cm HUITRE. A texte. 4 roulettes prix / disque poids. (à l'unité)

Etiquette noire neutre

9709 12 x 8 cm Neutre. PVC ardoise 75/100^{ème}. 4 roulettes prix / disque poids. (paquet de 10)

3 9711 12 x 8 cm A texte. PVC ardoise 75/100^{ème}. 4 roulettes prix / disque poids. (à l'unité)

Clip accessoire

4 2140 5.5 x 7 cm PVC blanc 50/100^{ème}. (paquet de 10)

ÉTIQUETTES

Pas besoin d'imprimante, nous faisons tout !!

• PVC noir ou blanc 75/100^{ème}.



Tout compris-Poissonnerie

| | | | |
|----------|-------------|-------------|---|
| 1 | 4040 | 10,5 x 7 cm | PVC noir ardoise. Neutre (paquet de 10) |
| | 4041 | 10,5 x 7 cm | PVC noir ardoise. A texte (à l'unité) |
| | 4042 | 10,5 x 7 cm | PVC noir ardoise. Neutre. Pique inox (paquet de 10) |
| | 4043 | 10,5 x 7 cm | PVC noir ardoise. A texte. Pique inox (à l'unité) |
| | 4044 | 12 x 8 cm | PVC noir ardoise. Neutre (paquet de 10) |
| | 4045 | 12 x 8 cm | PVC noir ardoise. A texte (à l'unité) |
| | 4046 | 12 x 8 cm | PVC noir ardoise. Neutre. Pique inox (paquet de 10) |
| | 4047 | 12 x 8 cm | PVC noir ardoise. A texte. Pique inox (à l'unité) |
| | 4048 | 10,5 x 7 cm | PVC blanc. Neutre (paquet de 10) |
| 2 | 4049 | 10,5 x 7 cm | PVC blanc. A texte (à l'unité) |
| | 4050 | 10,5 x 7 cm | PVC blanc. Neutre. Pique inox (paquet de 10) |
| | 4051 | 10,5 x 7 cm | PVC blanc. A texte. Pique inox (à l'unité) |
| | 4052 | 12 x 8 cm | PVC blanc. Neutre (paquet de 10) |
| | 4053 | 12 x 8 cm | PVC blanc. A texte (à l'unité) |
| | 4054 | 12 x 8 cm | PVC blanc. Neutre. Pique inox (paquet de 10) |
| | 4055 | 12 x 8 cm | PVC blanc. A texte. Pique inox (à l'unité) |

Tout compris-Allergènes

| | | | |
|----------|-------------|-------------|---|
| 3 | 4080 | 10,5 x 7 cm | PVC noir ardoise. Neutre (paquet de 10) |
| | 4081 | 10,5 x 7 cm | PVC noir ardoise. A texte (à l'unité) |
| | 4082 | 10,5 x 7 cm | PVC noir ardoise. Neutre. Pique inox (paquet de 10) |
| | 4083 | 10,5 x 7 cm | PVC noir ardoise. A texte. Pique inox (à l'unité) |
| | 4084 | 12 x 8 cm | PVC noir ardoise. Neutre (paquet de 10) |
| | 4085 | 12 x 8 cm | PVC noir ardoise. A texte (à l'unité) |
| | 4086 | 12 x 8 cm | PVC noir ardoise. Neutre. Pique inox (paquet de 10) |
| | 4087 | 12 x 8 cm | PVC noir ardoise. A texte. Pique inox (à l'unité) |
| | 4088 | 10,5 x 7 cm | PVC blanc. Neutre (paquet de 10) |
| 4 | 4089 | 10,5 x 7 cm | PVC blanc. A texte (à l'unité) |
| | 4090 | 10,5 x 7 cm | PVC blanc. Neutre. Pique inox (paquet de 10) |
| | 4091 | 10,5 x 7 cm | PVC blanc. A texte. Pique inox (à l'unité) |
| | 4092 | 12 x 8 cm | PVC blanc. Neutre (paquet de 10) |
| | 4093 | 12 x 8 cm | PVC blanc. A texte (à l'unité) |
| | 4094 | 12 x 8 cm | PVC blanc. Neutre. Pique inox (paquet de 10) |
| | 4095 | 12 x 8 cm | PVC blanc. A texte. Pique inox (à l'unité) |



TRAÇABILITÉ

ZONES DE PÊCHE DANS LE MONDE

| Zone FAO | NOM DES ZONES |
|----------|--------------------------------------|
| 18 | Océan Arctique |
| 21 | Atlantique Nord-Ouest |
| 27 | Atlantique Nord-Est |
| 31 | Atlantique Centre-Ouest |
| 34 | Atlantique Centre-Est |
| 37 | Méditerranée et Mer Noire |
| 41 | Atlantique Sud-Ouest |
| 47 | Atlantique Sud-Est |
| 48 | Atlantique Antarctique |
| 51 | Océan Indien Ouest |
| 57 | Océan Indien Est |
| 58 | Océan Indien, Antarctique et Austral |
| 61 | Océan Pacifique Nord-Ouest |
| 67 | Océan Pacifique Nord-Est |
| 71 | Océan Pacifique Centre-Ouest |
| 77 | Océan Pacifique Centre-Est |
| 81 | Océan Pacifique Sud-Ouest |
| 87 | Océan Pacifique Sud-Est |
| 88 | Océan Pacifique Antarctique |

ATLANTIQUE NORD-EST

| Zone FAO | NOM DES ZONES |
|----------|---------------------------|
| 1 | Mer de Barents |
| 2 | Mers de Norvège |
| 3 | Mer Baltique |
| 4 | Mer du Nord |
| 5 | Islande et Féroé |
| 6 | Ouest Écosse |
| 7 | Irlande et Pays celtiques |
| 8 | Golfe de Gascogne |
| 9 | Ouest Portugal |
| 10 | Açores |
| 12 | Mer des Açores |
| 14 | Est Groenland |

MEDITERRANÉE

| Zone FAO | NOM DES ZONES |
|----------|---------------------|
| 1 | Ouest Méditerranée |
| 2 | Centre Méditerranée |
| 3 | Est Méditerranée |
| 4 | Mer Noire |

Règlement (UE) n° 1279/2013

Repères couleurs DES ENJINS ET TYPES DE PÊCHE

SENNES : Filets utilisés en surface pour encercler les bancs de poissons. (thon, maquereau, anchois, sardine...)
SENNES D'ANCHOIS (ou ECOSSAISES) : filets formés de deux ailes, d'une poche, la conception et très proche de celle du chalut. Elles sont utilisées sur le fond. (limande, sole, plie, turbot...)

CHALUTS : Filets de forme conique tirés par les navires. La taille des mailles diffère selon l'espèce ciblée et la réglementation en vigueur. Si ils sont tirés par deux navires on parle alors de chaluts-boeufs. Deux chaluts tirés par un navire : chaluts-jumeaux.
CHALUT DE FOND : Son ouverture est assurée par deux grands et lourds panneaux latéraux en métal. Pêche de fond. (raie, merlu, sole, baudroie...)
CHALUT À PERCHE : Dérivé de la drague. Filet fixé sur une structure métallique et lourdement lesté.
CHALUT PELAGIQUE : Filet remorqué qui évolue en pleine eau. (espèces pélagiques vivant en bancs concentrés : sardine, anchois, hareng...)

FILETS MAILLANTS : Filets constitués d'une nappe rectangulaire déployée verticalement dans l'eau. Des flotteurs sont fixés sur la partie supérieure, la partie inférieure est lestée pour maintenir le filet à la verticale. Le maillage est adapté suivant l'espèce recherchée. Le filet maillant piège le poisson au niveau des ouïes. Filet calé (fixe) pour le fond. (sole, merlu, bar, baudroie...)

FILETS TOURNANTS & FILETS SOULÈVÉS : **FILETS TOURNANTS** (ou sennes tournantes, bolinches) : Tirés par le navire, ils encerclent le poisson. Les filets sont ensuite refermés par le bas au moyen d'un filin, pour éviter la fuite du poisson et ramener le long du bateau.
FILETS SOULÈVÉS : Filets coniques maintenus ouverts par un cadre métallique, plongés puis remontés en mouvements verticaux. Fixes (carrelets) ou sur un bateau. (poissons, crustacés...)

LIGNES & HAMEÇONS : **LIGNES DE TRAÎNE** : Généralement lestées et équipées de un ou plusieurs hameçons selon l'espèce ciblée. Elles sont mises en œuvre en dérive ou « à la traîne » dans des zones brassées et à forts courants. (bar, lieu, maquereau...)
PALANGRES : Lignes dormantes pouvant mesurer jusqu'à plusieurs kilomètres sur lesquelles sont fixés des avançons (bas de ligne) sur toute la longueur munis d'hameçons appâtés. (bar, merlu, daurade royale, maigre...)

DRAGUES : Engins de pêche en métal traînés sur le fond. La partie inférieure est munie de lames ou couteaux métalliques ou dents qui raclent le sédiment, pour déterrer les coquillages. (coquille, amande, moule, praire...)

CASIER : Egalement appelés «nasses», les casiers sont des pièges placés sur le fond, dans lesquels les crustacés sont attirés au moyen d'un appât. Les casiers sont immergés en filières et lestés pour une durée de 24 h environ. (araignée, bouquet, homard, tourteau, seiche...)

PÊCHE À PIED : Type de pêche qui se pratique en bord de mer, principalement à marée basse ou eau peu profonde. Capture à la main ou à l'aide d'outils. (coquillage, crustacé, poisson...)

PLONGÉE : Pêche sous-marine qui consiste à capturer sous l'eau certains poissons et mollusques. Elle est pratiquée en apnée (équipement : tuba, masque, palmes), avec une arbalète en bord de mer jusqu'à des profondeurs de 30 mètres. (pagre, mérou, oursin, crustacé...)

PELAGIQUE : espèce vivant en pleine mer, dans les eaux proche de la surface (ex : sardine, anchois...)

CONFORME AU RÈGLEMENT (UE) N° 1279/2013 DU PARLEMENT EUROPÉEN ET DU CONSEIL DU 11 DÉCEMBRE 2013

1

2

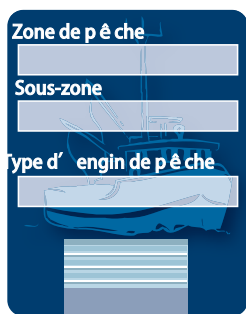

3

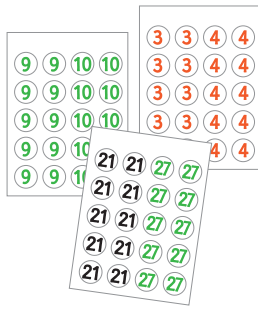

4

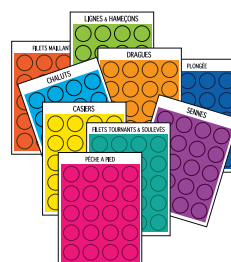

5

Panneaux

- 1 2134 60 x 50 cm PS blanc 1 mm. fil nylon et 2 planches de 206 pastilles couleurs (à l'unité)
- 2 2118 30 x 56 cm PS blanc 1 mm. fil nylon et 18 planches de 20 pastilles couleurs (à l'unité)

Clips

- 3 2140 5,5 x 7 cm PVC blanc 50/100^{ème}. (paquet de 10)

Pastilles adhésives

- 4 2139 Ø 16 mm ZONE ET SOUS-ZONES (pochette de 412 pastilles)
- 5 2133 Ø 16 mm COULEUR (pochette de 18 planches de 20)

PANNEAUX

(à l'unité)

Nouveau!

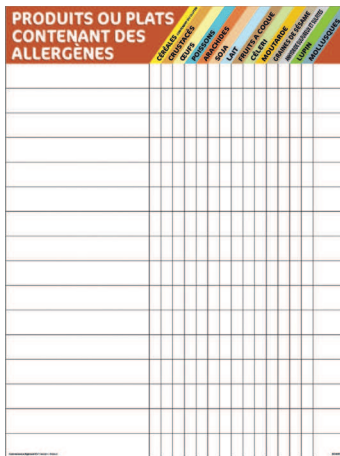

1

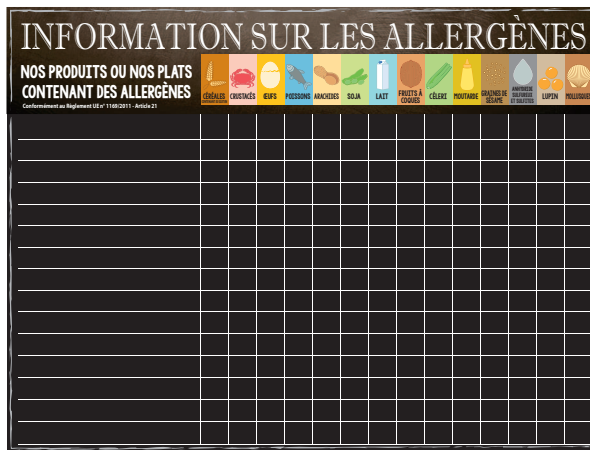

2

| NOMS SCIENTIFIQUES POISSONS COQUILLAGES ET CRUSTACÉS | | | | | | | | | |
|--|-------------------------|----------------------|----------------------------|--------------------|---------------------------|------------------------|------------------------|--|--|
| ALOSE | ALOSA ALOSA | ÉGLEFIN (haddock) | MELANOGRAMMUS AEGLEFINUS | MAQUEREAU | SCOMBER SCOMBRUS | ROUGET BARBET DE ROCHE | MULLUS SURMULETUS | | |
| AMANDE DE MER | GLYCYMERIS GLYCYMERIS | EMPEREUR | HOPLOSTETHUS ATLANTICUS | MARBRE | LITHOGNATHUS MORMYRUS | ROUSSETTE | SCYLIORHINUS CANICULA | | |
| ANCHOIS | ENGRAULIS ENCRASICOLUS | ENCORNET | LOLIGO VULGARIS | MELVA | AUXIS THAZARD THAZARD | SABRE | LEPIDOPUS CAUCLATUS | | |
| ANGUILLE | ANGUILLA ANGUILLA | ENCORNET CALIFORNIEN | LOLIGO OPALESCENS | MERLAN | MERLANGIUS MERLANGIUS | SABRE (filet) | APHANOPUS CARBO | | |
| ARAIGNÉE DE MER | MAIA SQUINADO | ENCORNET SAUVAGE | ILLEX ILLECEBROSUS | MERLU (colin) | MERLUCCIUS MERLUCCIUS | SAINT-PIERRE | ZEUS FABER | | |
| BAR | DICENTRARCHUS LABRAX | ÉPERLAN | OSMERUS EPERLANUS | MÉROU JAUNE | EPINEPHELUS MORIO | SANDRE | SANDER LUCIOPERCA | | |
| BARBUE | SCOPHTHALMUS RHOMBUS | ÉQUILLE | AMMODYTES TOBIANUS | MOULE DE BOUCHOT | MYTILUS EDULIS | SAR | DIPLODUS SARGUS SARGUS | | |
| BIGORNEAUX | LITTORINA LITTOREA | ESPADON | XIPHIAS GLADIUS | MOULE D'ESPAGNE | MYTILUS GALLOPROVINCIALIS | SARDINE | SARDINA PILCHARDUS | | |
| BOGUES | BOOPS BOOPS | ÉTRILLE | NECORA PUBER | MULET BLANC | LIZA RAMADO | SAUMON | SALMO SALAR | | |
| BONITE | SARDA SARDA | FLET | PLATICHTHYS FLESUS | MULET NOIR | CHELON LABROSUS | SAUMONNETTE, CHIEN | SQUALUS ACANTHIAS | | |
| BOUQUET (crevette) | PALAEEMON SERRATUS | FLÉTAN | HIPPOGLOSSUS HIPPOGLOSSUS | OBLADE | OBLADA MELANURA | SAUPE | SARPA SALPA | | |
| BROCHET | ESOX LUCIUS | GRENADIER | CORYPHAENOIDES RUPESTRIS | OMBLE CHEVALIER | SALVELINUS ALPINUS | SEICHE | SEPIA OFFICINALIS | | |
| BULOTS | BUCCINUM UNDATUM | GRONDIN ROUGE | CHELIDONICHTHYS CUCULUS | ORMEAUX | HALIOTIS TUBERCULATA | SOLE | SOLEA VULGARIS | | |
| CABILLAUD | GADUS MORHUA | HARENG | CLUPEA HARENGUS | ORPHIE | BELONE BELONE | SPRATS | SPRATTUS SPRATTUS | | |
| CARPE | CYPRINUS CARPIO | HOMARD CANADIEN | HOMARUS AMERICANUS | OURSIN | PARACENTROTUS LIVIDUS | TACAUD | TRISOPTERUS LUSCUS | | |
| CARRELET | PLEURONECTES PLATessa | HOMARD EUROPÉEN | HOMARUS GAMMARUS | PAGEOT | PAGELLUS ERYTHRINUS | THON ALBACORE | THUNNUS ALBACARES | | |
| CHIEN MOSTELLE | MUSTELUS MUSTELUS | HÛTRE CREUSE | CRASSOSTREA GIGAS | PAGRE | SPARUS PAGRUS | THON BLANC | THUNNUS ALALUNGA | | |
| CHINCHARD | TRACHURUS TRACHURUS | HÛTRE PLATE | OSTREA EDULIS | PALOURDE | VENERUPIS DECUSSATA | THON ROUGE | THUNNUS THYNNUS | | |
| CONGRE | CONGER CONGER | JULIENNE | MOLVA MOLVA | PALOURDE (élevage) | RUDITAPES PHILIPINARUM | TOURTEAU | CANCER PAGURUS | | |
| COQUES | CERASTODERMA EDULE | LANÇON, ÉQUILLE | HYPEROPLUS LANCEOLATUS | PANGAS | PANGASIUS HYPOPHthalmus | TRUITE | ONCORHYNCHUS MYKISS | | |
| COQUILLES ST JACQUES | PECTEN MAXIMUS | LANGOUSTE | PALINURUS VULGARIS | PERCHE DU NIL | LATES NILOTICUS | TRUITE DE MER | SALMO TRUTTA | | |
| CREVETTES GRISES | CRANGON CRANGON | LANGOUSTINE | NEPHROPS NORVEGICUS | PÉTONCLES | AQUIPECTEN OPERCULARIS | TURBOT | PSETTA MAXIMA | | |
| CREVETTES ÉQUAT. BRÉSIL | PENAEUS VANNAMEI | LIEU JAUNE | POLLACHIUS POLLACHIUS | PIEVRE, POULPE | OCTOPUS VULGARIS | VEAU DE MER | CETORHINUS MAXIMUS | | |
| CREVETTES NORDIQUES | PANDALUS BOREALIS | LIEU NOIR | POLLACHIUS VIRENS | POULPE PETIT | ELEDONE CIRRHOSA | VÉNIUS | PROTOTHACA STAMINEA | | |
| CREVETTES TIGRÉES | PENAEUS KERATHURUS | LIMANDE BLONDE | LIMANDA LIMANDA | PRAIRES | VENUS VERRUCOSA | VIELLE | LABRUS BERGYLTA | | |
| CREVETTES MADAGASCAR | PENAEUS MONODON | LIMANDE CARDINE | LEPIDORHOMBUS WHIFFIAGONIS | RAIE BOUCLÉE | RAJA CLAVATA | VIVE | TRACHINUS DRACO | | |
| DAURADE ROYALE | SPARUS AURATA | LIMANDE SOLE | MICROSTOMUS KITT | RAIE DOUCE | RAJA MONTAGUI | VONGOLE | VENERUPIS DECUSSATA | | |
| DORADE GRISE (grisset) | SPONDYLIOSOMA CANTHARUS | LINGUE | MOLVA DYPTEERYGIA | RAIE USA | RAJA RADIATA | | | | |
| DORADE ROSE | PAGELLUS BOGARAVEO | LOTTE | LOPHIUS PISCATORIUS | REQUIN BLEU | PRIONACE GLAUCA | | | | |
| DORADE SÉBASTE | SEBASTES MARINUS | LOUP DE MER | ANARHICHAS LUPUS | REQUIN TAUPE | LAMNA NASUS | | | | |
| ÉCREVISSE | ASTACUS LEPTODACTYLUS | MAIGRE | ARGYROSONOMUS REGIUS | ROUGET BARBET | MULLUS BARBATUS | | | | |

3

Allergènes

1 1258 30 x 40 cm PVC blanc 75/100^{ème}. Fil de nylon et 1 feutre effaçable à sec

2 1259 60 x 45 cm PS blanc 2 mm. 2 bandes adhésives

Noms scientifiques poissons coquillages et crustacés

2116 55 x 45 cm PS blanc 1 mm. Fil de nylon pour suspension

3 2105 100 x 65 cm PS blanc 2 mm. Fil de nylon pour suspension

FLECHES

(paquet de 10)



Miniflèches - PVC cristal 75/100 ème

| | | | |
|---|------|-----------|--------------------------|
| 1 | 7991 | 6 x 14 cm | PROMO Pique inox |
| 2 | 7992 | 6 x 14 cm | PÊCHE CÔTIÈRE Pique inox |
| 3 | 7993 | 6 x 14 cm | SANS ARÊTE Pique inox |

Maxiflèches - PVC cristal 75/100 ème

| | | | |
|---|------|------------|----------------------------|
| | 7994 | 10 x 24 cm | PROMO Pique inox |
| 4 | 7995 | 10 x 24 cm | PÊCHE FRANÇAISE Pique inox |

Flèches

| | | | |
|---|------|-------------|---|
| 6 | 9743 | 5 x 22 cm | PÊCHE FRANÇAISE. PVC blanc 75/100ème Pique inox |
| 7 | 4175 | 7,5 x 24 cm | NATURE. pour message recto/verso. Pique inox |
| 8 | 4180 | 11 x 8 cm | OVALE Pêche française/Pêche côtière |
| 9 | 4181 | 11 x 8 cm | OVALE Pêche du jour/Sans arêtes |
| | 7988 | 6 x 14 cm | PS noir 1,5 mm |
| 5 | 7989 | 10 x 24 cm | PS noir 1,5 mm |

PANCARTES | CHEVALET DE COMPTOIR



1



2



3



4



5

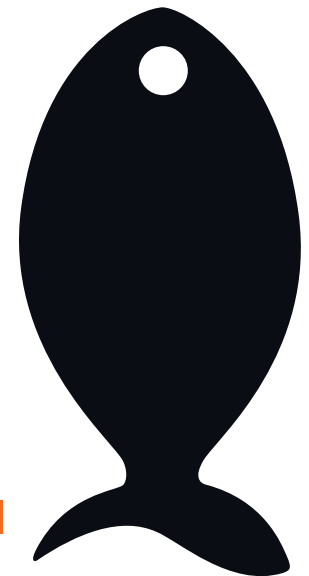

6

Pancartes horaires - PVC 75/100ème

- | | | | |
|---|------|--------------|---|
| 1 | 2481 | 16 x 24 cm | SCHISTE. Fil nylon pour suspension (à l'unité) |
| 2 | 1024 | 15,5 x 22 cm | RONDO. Fil nylon pour suspension (à l'unité) |
| 3 | 1026 | 16 x 24 cm | SYLV'HEURE. Fil nylon pour suspension (à l'unité) |

Ardoisine

- | | | | |
|---|------|----------------|--|
| 4 | 9800 | 30 x 40 cm | PS blanc 2 mm. Surface ardoisée. Fil nylon pour suspension (paquet de 3) |
| | 9801 | 49,5 x 69,5 cm | PS blanc 2 mm. Surface ardoisée. Fil nylon pour suspension (paquet de 3) |

Chevalet de comptoir

- | | | | |
|---|------|--------------|---|
| 5 | 4160 | 30 x 23,5 cm | FUNNY. Plexi 2 mm. Surface ardoisée (paquet de 3) |
|---|------|--------------|---|

Poisson

- | | | | |
|---|------|--------------|-----------------------------------|
| 6 | 6117 | 36 x 72,5 cm | PVC expansé noir 3 mm (à l'unité) |
|---|------|--------------|-----------------------------------|

STOP-TROTTOIRS

(à l'unité)

Nouveau!

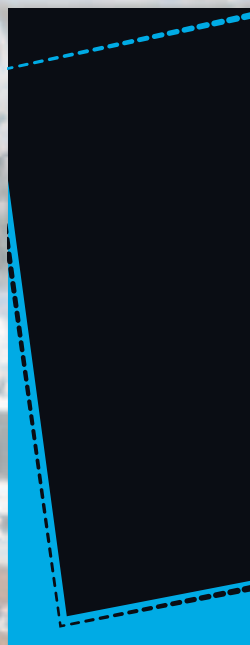
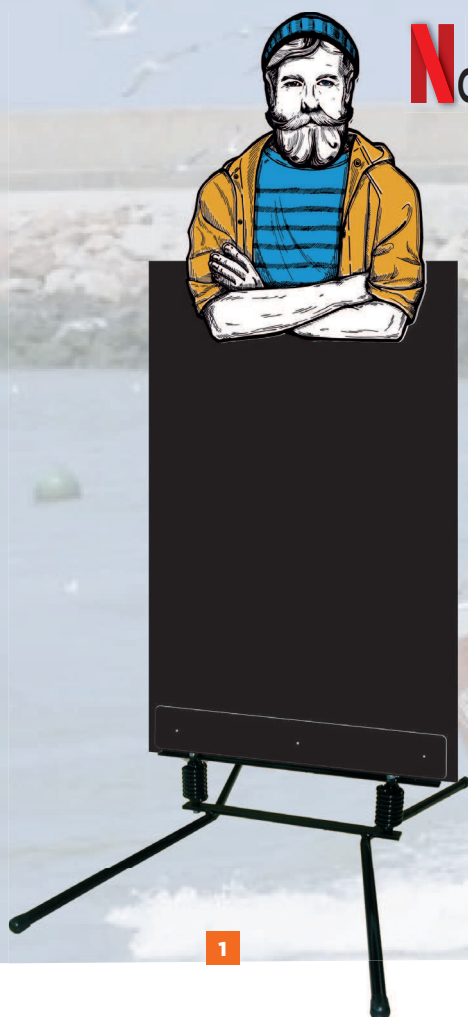

Impression quadri recto/verso sur matériau composite alu/PVC 6 mm.
Piètement mécano vissé sur ressorts, bonne résistance au vent.
Écriture à la craie, au feutre craie blanc ou de couleur fluo, effaçable à l'eau.
Emballage sous carton unitaire.

Stop-trottoirs

| | | | |
|----------|-------------|-------------|-------------|
| 1 | 1036 | 60 x 148 cm | GASTON |
| 2 | 1005 | 60 x 148 cm | POISSONNIER |
| 3 | 1047 | 60 x 150 cm | URBAN |
| 4 | 1048 | 60 x 150 cm | CAP HORN |



BOULANGERIE-PÂTISSERIE

BAKERY-PASTRY

AFFICHAGE DU PRIX DU PAIN

Arrêté du 9 août 1978 relatif au prix du pain et des produits de viennoiserie et de pâtisserie fraîche.

1. Une affiche portant comme titre «PRIX DU PAIN» d'une hauteur d'au moins 40 cm et d'une largeur d'au moins 30 cm, doit être apposée dans tous les points de vente à une hauteur maximale de deux mètres au-dessus du sol du magasin et sans qu'un obstacle puisse gêner la vue des consommateurs. Cette affiche énumère, à raison d'un article par ligne, toutes les catégories de pain mises en vente, avec :

- la dénomination précise
- le poids
- le prix de la pièce.

Pour tous les pains pesant 200 grammes ou plus, le prix de vente rapporté au kilogramme doit être ajouté.

2. Un écriteau doit être fixé à la base et au milieu de chacune des grilles ou étagères où les pains sont exposés, pour chaque catégorie de pain exposée à la vue du public. Il doit être d'une longueur d'au moins 15 cm et d'une hauteur d'au moins 2,5 cm et comporter les indications suivantes :

- dénomination exacte de la catégorie de pain suivie de la mention «décongelé(e) s'il s'agit d'un pain décongelé.
- prix de vente à la pièce ou au kilogramme (selon qu'il s'agit de pains vendus à la pièce ou au poids).

Pour tous les pains pesant 200 grammes ou plus et vendus à la pièce, le poids en gramme et le prix de vente rapporté au kilogramme doivent être ajoutés.



ÉTIQUETTES

- PVC 75/100^{ème} sauf ref 0182/5315
(paquet de 10)



Neutre

- | | | |
|---|------|----------|
| 1 | 0144 | 7 x 6 cm |
| 2 | 0145 | 7 x 6 cm |
| 3 | 0146 | 7 x 5 cm |
| 4 | 0147 | 7 x 5 cm |

Etuis porte étiquette

- | | | | |
|---|------|----------|--------------|
| 5 | 0182 | 6 x 4 cm | Plexi 1,5 mm |
| 6 | 5315 | 8 x 6 cm | Plexi 1,5 mm |

Ovaline

- | | | |
|---|------|----------|
| 7 | 0126 | 7 x 5 cm |
| 8 | 0127 | 7 x 5 cm |

Dentelle

- | | | | |
|----|------|----------|--------------|
| 9 | 9012 | 7 x 5 cm | Liseré or |
| 10 | 9163 | 7 x 5 cm | Liseré jaune |

Rétro

- | | | | |
|----|------|----------|-------------|
| 11 | 0158 | 6 x 4 cm | Recto/verso |
| 12 | 0160 | 7 x 5 cm | Recto/verso |

 TIQUETTES

- PVC blanc 75/100 me
- PVC noir ardoise 75/100 me

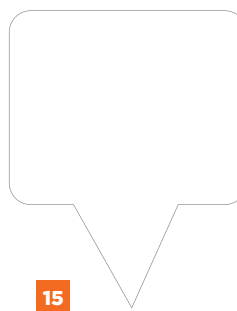
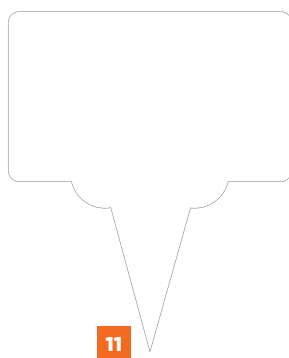
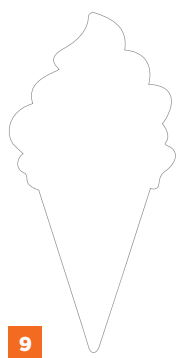
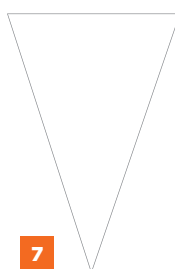
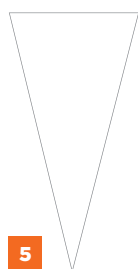
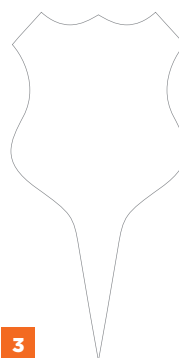
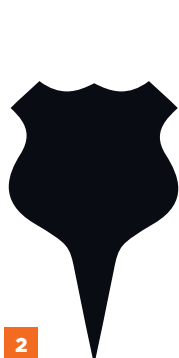
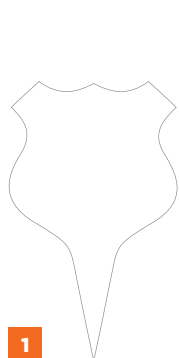



Ecussons

| | | | |
|---|------|--------------|------------------------|
| 1 | 0115 | 3,5 x 3,5 cm | Neutre (paquet de 100) |
| 2 | 0129 | 3,5 x 3,5 cm | Neutre (paquet de 100) |
| 3 | 0117 | 4,2 x 4,5 cm | Neutre (paquet de 100) |
| 4 | 0130 | 4,2 x 4,5 cm | Neutre (paquet de 100) |

Triangles

| | | | |
|---|------|--------------|------------------------|
| 5 | 0110 | 3 x 6 cm | Neutre (paquet de 100) |
| 6 | 0138 | 3 x 6 cm | Neutre (paquet de 100) |
| 7 | 0111 | 4,5 x 6,5 cm | Neutre (paquet de 100) |
| 8 | 0139 | 4,5 x 6,5 cm | Neutre (paquet de 100) |

Cornets

| | | | |
|----|------|----------|------------------------|
| 9 | 0103 | 3 x 6 cm | Neutre (paquet de 100) |
| 10 | 0143 | 3 x 6 cm | Neutre (paquet de 100) |

Rectangulaires

| | | | |
|----|------|--------------|------------------------|
| 11 | 0105 | 7,5 x 4,5 cm | Neutre (paquet de 10) |
| 12 | 0133 | 7,5 x 4,5 cm | Neutre (paquet de 10) |
| 13 | 0121 | 3 x 5,5 cm | Neutre (paquet de 100) |
| 14 | 0134 | 5,5 x 3 cm | Neutre (paquet de 100) |
| 15 | 0140 | 5,5 x 4,6 cm | Neutre (paquet de 100) |
| 16 | 0135 | 5,5 x 4,6 cm | Neutre (paquet de 100) |

 TIQUETTES

- PVC 75/100 me
- PVC cristal 75/100 me



Glacier

- | | | | |
|----------|-------------|-------------|------------------------------------|
| 1 | 3736 | 6 x 10,5 cm | (paquet de 22 parfums + 2 neutres) |
| | 3737 | 6 x 10,5 cm | Neutre (paquet de 10) |

Liser 

- | | | | |
|----------|-------------|----------|--------------------------------------|
| 2 | 0170 | 6 x 4 cm | Neutre liser  jaune (paquet de 50) |
| 4 | 0173 | 6 x 4 cm | Neutre liser  bleu (paquet de 50) |
| 3 | 0175 | 6 x 4 cm | Neutre liser  or/noir (paquet de 50) |

Ecoliere

- | | | | |
|----------|-------------|--------------|-----------------|
| 5 | 9673 | 5,5 x 3 cm | (paquet de 100) |
| 6 | 9675 | 5,5 x 4,6 cm | (paquet de 100) |

Parchemin

- | | | | |
|----------|-------------|--------------|------------------------|
| 7 | 0125 | 5,5 x 3 cm | Neutre (paquet de 100) |
| 8 | 0141 | 5,5 x 4,5 cm | Neutre (paquet de 100) |



ÉTIQUETTES | PANNEAUX



1



2



4

3



5

| PRIX DU PAIN | | |
|--------------|----------------|------------------|
| POIDS | VALEUR AU KILO | PRIX DE LA PIÈCE |
| g | € | € |
| g | € | € |
| g | € | € |
| g | € | € |
| g | € | € |
| g | € | € |
| g | € | € |
| g | € | € |
| g | € | € |
| g | € | € |
| g | € | € |
| g | € | € |
| g | € | € |
| g | € | € |
| g | € | € |
| g | € | € |
| g | € | € |
| g | € | € |
| g | € | € |
| g | € | € |
| g | € | € |
| g | € | € |
| g | € | € |

6

| PRIX DES PAINS SPÉCIAUX | | |
|-------------------------|----------------|------------------|
| POIDS | VALEUR AU KILO | PRIX DE LA PIÈCE |
| g | € | € |
| g | € | € |
| g | € | € |
| g | € | € |
| g | € | € |
| g | € | € |
| g | € | € |
| g | € | € |
| g | € | € |
| g | € | € |
| g | € | € |
| g | € | € |
| g | € | € |
| g | € | € |
| g | € | € |
| g | € | € |
| g | € | € |
| g | € | € |
| g | € | € |
| g | € | € |
| g | € | € |
| g | € | € |

LES PAINS TRANCÉS ET EMBALLÉS SONT MAJORES DE :

7

Meunier

| | | | |
|----------|-------------|------------|---|
| 1 | 9016 | 6 x 4 cm | Neutre PVC blanc 75/100 ^{ème} (paquet de 10) |
| | 9017 | 7 x 5 cm | Neutre PVC blanc 75/100 ^{ème} (paquet de 10) |
| 2 | 9018 | 15 x 5 cm | Bande panetière, PVC blanc 75/100 ^{ème} sans attachement (paquet de 10) |
| 3 | 9019 | 6 x 4 cm | Chevalet.PVC blanc 75/100 ^{ème} Impression recto/verso (paquet de 10) |
| 4 | 9020 | 7 x 5 cm | Chevalet. PVC blanc 75/100 ^{ème} Impression recto/verso (paquet de 10) |
| 5 | 9021 | 40 x 60 cm | PS blanc 2 mm. Livré avec 1 fil nylon pour suspension |
| 6 | 9022 | 30 x 40 cm | Prix du pain .PS blanc 1 mm. Livré avec 1 feutre craie blanc/fil nylon pour suspension (unité) |
| 7 | 9023 | 30 x 40 cm | Prix des pains spéciaux. PS blanc 1 mm. Livré avec 1 feutre craie blanc/fil nylon pour suspension (unité) |

ÉTIQUETTES | PANNEAUX



1



2



3

4



5



6



Impression quadri recto/verso sur matériau composite alu/PVC 6 mm.
Piètement mécano vissé sur ressorts, bonne résistance au vent.
Écriture à la craie, au feutre craie blanc ou de couleur fluo, effaçable à l'eau.
Emballage sous carton unitaire.



7



8

Épidor

| | | | |
|---|------|-------------|---|
| 1 | 6978 | 6 x 4 cm | Neutre PVC blanc 75/100 ^{ème} (paquet de 10) |
| | 6979 | 7 x 5 cm | Neutre PVC blanc 75/100 ^{ème} (paquet de 10) |
| 2 | 6980 | 15 x 5 cm | Bande panetière, PVC blanc 75/100 ^{ème} sans attachement (paquet de 10) |
| 3 | 6981 | 6 x 4 cm | Chevalet.PVC blanc 75/100 ^{ème} Impression recto verso (paquet de 10) |
| 4 | 6982 | 7 x 5 cm | Chevalet. PVC blanc 75/100 ^{ème} Impression recto verso (paquet de 10) |
| 5 | 1911 | Noir | Support noir (paquet de 25) |
| 6 | 1912 | Crystal | Support cristal (paquet de 25) |
| 7 | 1049 | 60 x 150 cm | Stop-trottoir (à l'unité) |
| 8 | 6965 | 40 x 60 cm | Panneau. PS choc 2 mm. Surface ardoisée. Un fil nylon pour suspension.(à l'unité) |



ÉTIQUETTES | PANCARTES

• PVC blanc 75/100^{ème}



Rusti'k

| | | | |
|---|------|-------------|--|
| 4 | 1646 | 7 x 5 cm | Chevalet. Neutre (paquet de 10) |
| 5 | 1647 | 8 x 6 cm | Neutre sans attachement (paquet de 10) |
| 6 | 1648 | 10,5 x 7 cm | Neutre sans attachement (paquet de 10) |
| 7 | 1649 | 12 x 8 cm | Neutre sans attachement (paquet de 10) |
| | 1650 | 15 x 10 cm | Neutre sans attachement (paquet de 10) |
| | 1651 | 24 x 16 cm | Neutre sans attachement (paquet de 10) |
| | 1652 | 8 x 6 cm | Neutre. Pique inox (paquet de 10) |
| | 1653 | 10,5 x 7 cm | Neutre. Pique inox (paquet de 10) |
| 1 | 1654 | 12 x 8 cm | Neutre. Pique inox (paquet de 10) |
| | 1655 | 15 x 10 cm | Neutre. Pique inox (paquet de 10) |
| 2 | 1657 | 10,5 x 7 cm | Neutre. A roulettes. Pique inox (paquet de 10) |
| | 1658 | 10,5 x 7 cm | A texte. A roulettes. Pique inox (à l'unité) |
| | 1659 | 12 x 8 cm | Neutre. A roulettes. Pique inox (paquet de 10) |
| 3 | 1660 | 12 x 8 cm | A texte. A roulettes. Pique inox (à l'unité) |
| 8 | 1661 | 16 x 24 cm | Panneau horaires. Fil nylon pour suspension et planche de jours adhésifs (à l'unité) |
| 9 | 1662 | 30 x 40 cm | Panneau . PS 1 mm. Livré avec attaches adhésives (à l'unité) |
| | 1663 | 40 x 60 cm | Panneau . PS 2 mm. Livré avec attaches adhésives (à l'unité) |



ÉTIQUETTES

- PVC 75/100^{ème}
- Aplat ardoisine. Ecriture à la craie ou feutre craie blanc (paquet de 10)

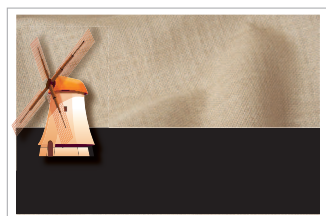

1



2



3

4



5

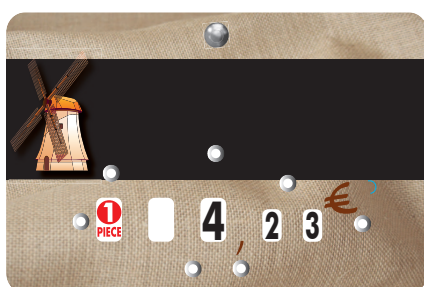

6



7

Moulin

| | | | |
|---|------|-------------|---------------------------------|
| 1 | 6989 | 6 x 4 cm | |
| 2 | 6986 | 15 x 5 cm | |
| 3 | 6987 | 6 x 4 cm | |
| 4 | 6988 | 7 x 5 cm | |
| 5 | 6983 | 10,5 x 7 cm | Neutre. Pique inox |
| 6 | 6984 | 10,5 x 7 cm | Neutre. A roulettes. Pique inox |
| 7 | 6990 | 7 x 5 cm | Ovaline .Retour plié à chaud |

 TIQUETTES | PANCARTES

• PVC 75/100^{ me}



Le fournil

| | | | |
|---|------|-------------|--|
| 1 | 6971 | 10,5 x 7 cm | Neutre. Pique inox (<i>paquet de 10</i>) |
| 2 | 6973 | 10,5 | Neutre. 4 roulettes prix. Pique inox (<i>paquet de 10</i>) |
| 3 | 6975 | 15 x 10 cm | Neutre. 4 roulettes prix. Grandes pattes (<i>paquet de 10</i>) |
| 4 | 6968 | 7 x 5 cm | Chevalet (<i>paquet de 10</i>) |
| 5 | 6966 | 6 x 4 cm | Chevalet (<i>paquet de 10</i>) |
| 6 | 6976 | 15 x 5 cm | Bande paneti re. Sans attachement (<i>paquet de 10</i>) |
| 7 | 2271 | 20 x 15 cm | Fil nylon pour suspension (<i>  l'unit </i>) |
| 8 | 2285 | 20 x 15 cm | Fil nylon pour suspension (<i>  l'unit </i>) |



1

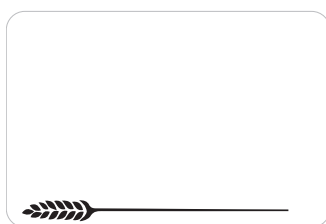

2



3



4



5



6



7



8



Pas besoin d'imprimante, nous faisons tout !!

ÉTIQUETTES

- PVC 75/100^{ème} blanc ou noir ardoise

Nouveau!

Tout compris - Boulangerie - Pâtisserie

| | | | |
|----------|-------------|-------------|---|
| 1 | 4130 | 8 x 6 cm | PVC noir ardoise. Neutre (paquet de 10) |
| 3 | 4131 | 8 x 6 cm | PVC noir ardoise. A texte (à l'unité) |
| | 4132 | 8 x 6 cm | PVC noir ardoise. Neutre. Pique inox (paquet de 10) |
| | 4133 | 8 x 6 cm | PVC noir ardoise. A texte. Pique inox (à l'unité) |
| 2 | 4108 | 8 x 6 cm | PVC blanc. Neutre (paquet de 10) |
| 4 | 4109 | 8 x 6 cm | PVC blanc. A texte (à l'unité) |
| | 4110 | 8 x 6 cm | PVC blanc. Neutre. Pique inox (paquet de 10) |
| | 4111 | 8 x 6 cm | PVC blanc. A texte. Pique inox (à l'unité) |
| | 4072 | 10,5 x 7 cm | PVC noir ardoise. Neutre (paquet de 10) |
| | 4073 | 10,5 x 7 cm | PVC noir ardoise. A texte (à l'unité) |
| | 4074 | 10,5 x 7 cm | PVC noir ardoise. Neutre. Pique inox (paquet de 10) |
| | 4075 | 10,5 x 7 cm | PVC noir ardoise. A texte. Pique inox (à l'unité) |
| | 4076 | 10,5 x 7 cm | PVC blanc. Neutre (paquet de 10) |
| | 4077 | 10,5 x 7 cm | PVC blanc. A texte (à l'unité) |
| | 4078 | 10,5 x 7 cm | PVC blanc. Neutre. Pique inox (paquet de 10) |
| | 4079 | 10,5 x 7 cm | PVC blanc. A texte. Pique inox (à l'unité) |

Tout compris-Allergènes

| | | | |
|----------|-------------|-------------|---|
| 5 | 4134 | 8 x 6 cm | PVC noir ardoise. Neutre (paquet de 10) |
| 7 | 4135 | 8 x 6 cm | PVC noir ardoise. A texte (à l'unité) |
| | 4136 | 8 x 6 cm | PVC noir ardoise. Neutre. Pique inox (paquet de 10) |
| | 4137 | 8 x 6 cm | PVC noir ardoise. A texte. Pique inox (à l'unité) |
| 6 | 4112 | 8 x 6 cm | PVC blanc. Neutre (paquet de 10) |
| 8 | 4113 | 8 x 6 cm | PVC blanc. A texte (à l'unité) |
| | 4114 | 8 x 6 cm | PVC blanc. Neutre. Pique inox (paquet de 10) |
| | 4115 | 8 x 6 cm | PVC blanc. A texte. Pique inox (à l'unité) |
| | 4080 | 10,5 x 7 cm | PVC noir ardoise. Neutre (paquet de 10) |
| | 4081 | 10,5 x 7 cm | PVC noir ardoise. A texte (à l'unité) |
| | 4082 | 10,5 x 7 cm | PVC noir ardoise. Neutre. Pique inox (paquet de 10) |
| | 4083 | 10,5 x 7 cm | PVC noir ardoise. A texte. Pique inox (à l'unité) |
| | 4088 | 10,5 x 7 cm | PVC blanc. Neutre (paquet de 10) |
| | 4089 | 10,5 x 7 cm | PVC blanc. A texte (à l'unité) |
| | 4090 | 10,5 x 7 cm | PVC blanc. Neutre. Pique inox (paquet de 10) |
| | 4091 | 10,5 x 7 cm | PVC blanc. A texte. Pique inox (à l'unité) |

PANCARTES | PANNEAUX

- Fil nylon de suspension

Livré avec une pochette de chiffres adhésifs H 20 mm et un feutre noir effaçable à sec.



1



2



3

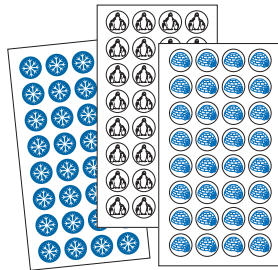

8

7

6

Nouveau!

PRIX DU PAIN

| DENOMINATION | POIDS | VALEUR AU KILO | PRIX DE LA PIECE |
|--------------|-------|----------------|------------------|
| | g | € | € |
| | g | € | € |
| | g | € | € |
| | g | € | € |
| | g | € | € |
| | g | € | € |
| | g | € | € |
| | g | € | € |
| | g | € | € |
| | g | € | € |
| | g | € | € |
| | g | € | € |

4

PRIX DES PAINS SPÉCIAUX

| DENOMINATION | POIDS | VALEUR AU KILO | PRIX DE LA PIECE |
|--------------|-------|----------------|------------------|
| | g | € | € |
| | g | € | € |
| | g | € | € |
| | g | € | € |
| | g | € | € |
| | g | € | € |
| | g | € | € |
| | g | € | € |
| | g | € | € |
| | g | € | € |
| | g | € | € |
| | g | € | € |

LES PAINS TRANCHÉS ET EMBALLÉS SONT MAJORÉS DE

5



9

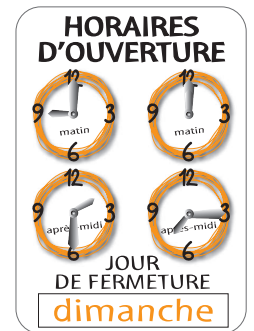

10

INFORMATION SUR LES ALLERGÈNES

NOS PRODUITS OU NOS PLATS CONTENANT DES ALLERGÈNES
Conformément au Règlement UE n° 1169/2011 - Article 21

| | CÉRÉALES | CRUSTACÉS | ŒUF | POISSONS | ARACHIDES | SOLA | LACT | FRUITS À COQUES | CÉLÉRI | POUYRRI | FRANÇOIS DE BESAPÉ | MANDIÈRE | LUPIN | MELLONNÉS |
|--|----------|-----------|-----|----------|-----------|------|------|-----------------|--------|---------|--------------------|----------|-------|-----------|
| | | | | | | | | | | | | | | |
| | | | | | | | | | | | | | | |
| | | | | | | | | | | | | | | |
| | | | | | | | | | | | | | | |
| | | | | | | | | | | | | | | |
| | | | | | | | | | | | | | | |
| | | | | | | | | | | | | | | |
| | | | | | | | | | | | | | | |
| | | | | | | | | | | | | | | |
| | | | | | | | | | | | | | | |
| | | | | | | | | | | | | | | |
| | | | | | | | | | | | | | | |
| | | | | | | | | | | | | | | |
| | | | | | | | | | | | | | | |

11

Pancartes-panneaux

| | | | |
|----|------|--------------|--|
| 1 | 3730 | 19,5 x 16 cm | Livré avec 60 symboles adhésifs IGLOO (à l'unité) |
| 2 | 3731 | 19,5 x 16 cm | Livré avec 60 symboles adhésifs PINGOUIN (à l'unité) |
| 3 | 3732 | 19,5 x 16 cm | Livré avec 60 symboles adhésifs FLOCON (à l'unité) |
| 4 | 9907 | 40 x 30 cm | Prix du pain. PS 1 mm (à l'unité) |
| 5 | 9908 | 40 x 30 cm | Prix des pains spéciaux. PS 1 mm (à l'unité) |
| 6 | 3733 | Ø 23 mm | Symboles adhésifs IGLOO (Pochette de 128) |
| 7 | 3734 | Ø 23 mm | Symboles adhésifs PINGOUIN (Pochette de 128) |
| 8 | 3735 | Ø 23 mm | Symboles adhésifs FLOCON (Pochette de 128) |
| 9 | 1022 | 15,5 x 22 cm | Panneau horaires. Livré avec planche de jours adhésifs (à l'unité) |
| 10 | 1025 | 15,5 x 22 cm | Panneau horaires. Livré avec planche de jours adhésifs (à l'unité) |
| 11 | 1259 | 60 x 45 cm | PS blanc 2 mm. 2 bandes adhésives |



STOP-TROTTOIRS

(à l'unité)

Nouveau!



1

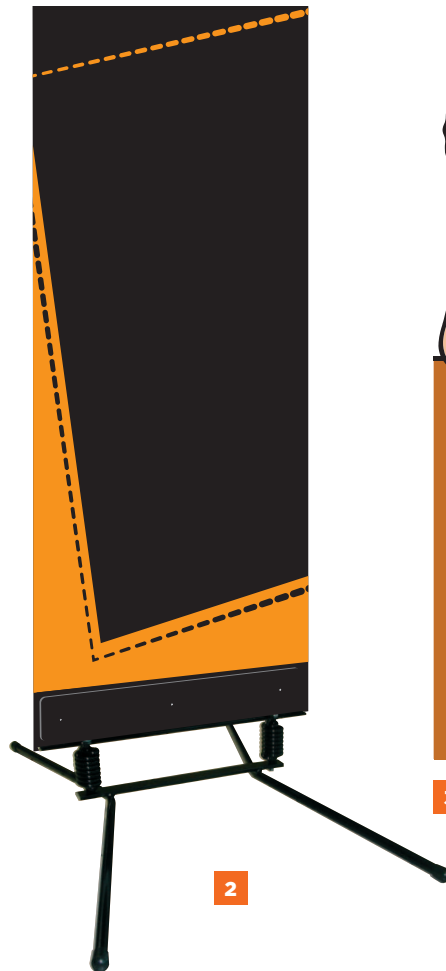

2



3



Impression quadri recto/verso sur matériau composite alu/PVC 6 mm.
Piètement mécano vissé sur ressorts, bonne résistance au vent.
Écriture à la craie, au feutre craie blanc ou de couleur fluo, effaçable à l'eau.
Emballage sous carton unitaire.

Stop-trottoirs

| | | | |
|---|------|-------------|-----------|
| 1 | 1038 | 60 x 148 cm | FLORIAN |
| 2 | 1043 | 60 x 150 cm | URBAN |
| 3 | 1006 | 60 x 148 cm | BOULANGER |



CRÈMERIE

DAIRY

AOP / AOC / IGP

Règlement CE n° 628/2008 de la commission du 02 juillet 2008. En vigueur depuis le 1er mai 2009.
Le logo européen Appellation d'Origine Protégée (AOP) de couleur jaune et rouge remplace définitivement celui, national, Appellation d'Origine Contrôlée (AOC).
Les règlements (U.E.) n°1151/2012 du 21/11/2012 du parlement européen et n°668/2014 de la commission du 13/06/2014 viennent compléter cette réglementation.

FROMAGES ET SPÉCIALITÉS FROMAGÈRES

Décret n° 2007-628 du 27 avril 2007.

La dénomination de vente doit être complétée par :

- l'indication de l'espèce animale (non exigée pour les appellations AOP ou IGP).
- l'indication de la teneur en matière grasse pour 100 grammes de produit fini.

Les indications relatives aux traitements appliqués au lait ou à la crème, doivent être portées de façon visible et lisible de la manière suivante :

- au lait cru
- au lait pasteurisé
- au lait thermisé
- au lait microfiltré
- au lait microfiltré et au lait cru% minimum.



ÉTIQUETTES

- PVC cristal 75/100^{ème} - Fenêtres protégées
- 4 roulettes prix et disque poids. Pique inox



Un espace neutre permet d'écrire au feutre à alcool la teneur en matière grasse du fromage. Décret 2007.628 - J.O. n°101 du 29.04.2007 - Texte 14 Pour rappel : la teneur en matière grasse d'un fromage doit être exprimée par rapport à son poids total fini et non plus par rapport à sa matière sèche.



Azur

3307 10,5 x 7 cm Neutre (paquet de 10)

1 3308 10,5 x 7 cm A texte (à l'unité)

Marius

2 3062 10,5 x 7 cm Neutre (paquet de 10)

3063 10,5 x 7 cm A texte (à l'unité)

Cannelle

3323 10,5 x 7 cm Neutre (paquet de 10)

3 3324 10,5 x 7 cm A texte (à l'unité)

Rustik

3305 10,5 x 7 cm Neutre (paquet de 10)

4 3306 10,5 x 7 cm A texte (à l'unité)

Evasion

5 1546 10,5 x 7 cm Neutre (paquet de 10)

1547 10,5 x 7 cm A texte (à l'unité)

Feutre

6 1692 Noir Pointe moyenne (boîte de 10)

ÉTIQUETTES

- PVC cristal 75/100^{ème} - Fenêtres protégées
- 4 roulettes prix et disque poids. Pique inox

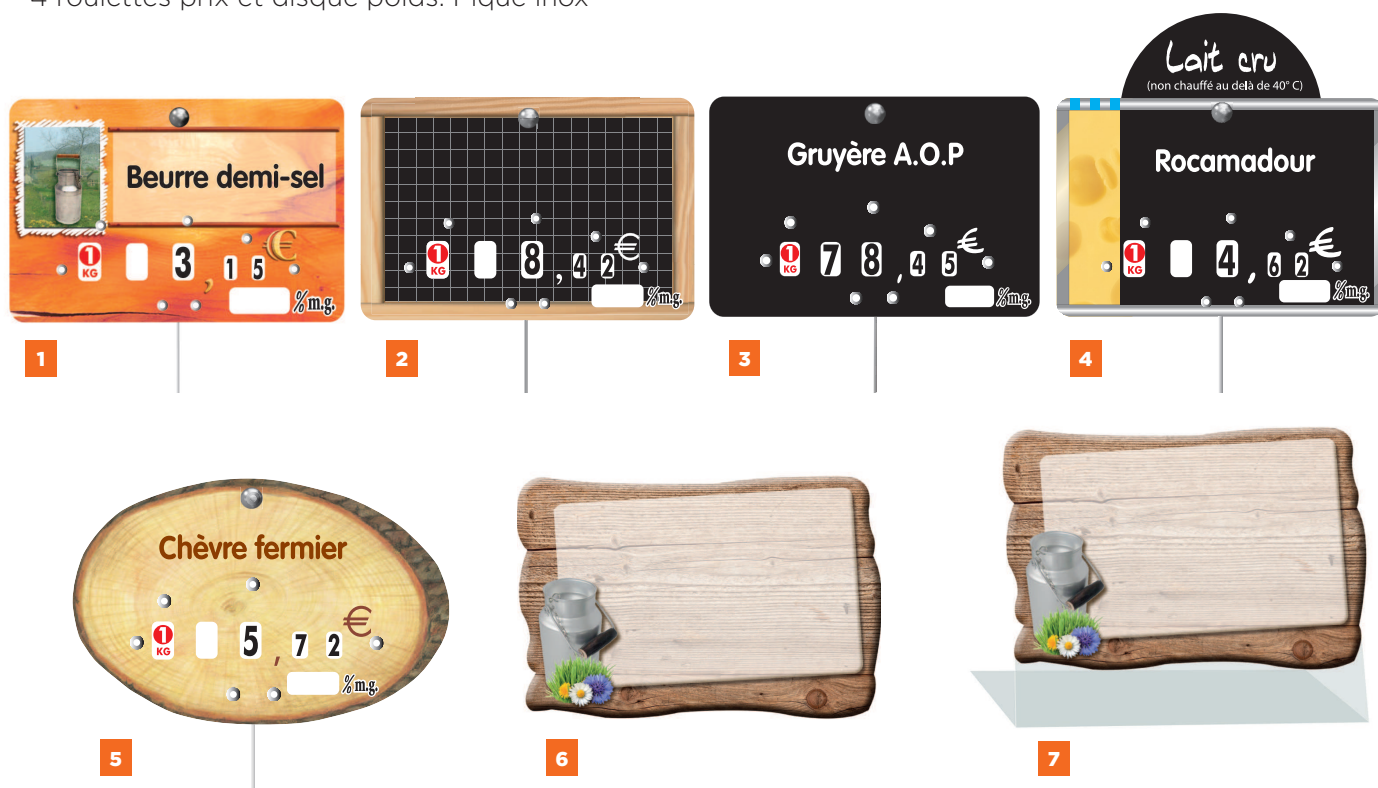

Paprika

1532 10,5 x 7 cm Neutre (paquet de 10)

1 1533 10,5 x 7 cm A texte (à l'unité)

Ecolière

2 3320 10,5 x 7 cm Neutre (paquet de 10)

3321 10,5 x 7 cm A texte (à l'unité)

Neutre

1644 10,5 x 7 cm Neutre - PVC noir 75/100 (paquet de 10)

3 1645 10,5 x 7 cm A texte - PVC noir 75/100 (à l'unité)

Métallic

1518 10,5 x 7 cm Neutre (paquet de 10)

4 1519 10,5 x 7 cm A texte (à l'unité)

Rondin

9735 12,5 x 8 cm Neutre - PVC blanc 75/100 (paquet de 10)

5 9736 12,5 x 8 cm A texte - PVC blanc 75/100 (à l'unité)

Milk - sans roulette - sans attachement

6 3316 10 x 7 cm Neutre (paquet de 10)

7 3317 10 x 7 cm Chevalet neutre retour plié à chaud (paquet de 10)



• PVC 75/100^{eme}



1



3

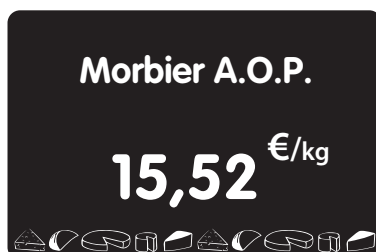

2

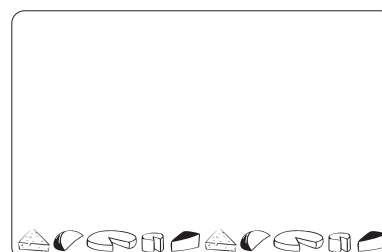

4

Tout compris - Cr merie

| | | |
|------|-------------|---|
| 4104 | 8 x 6 cm | Neutre - PVC Blanc (<i>paquet de 10</i>) |
| 4105 | 8 x 6 cm | A texte - PVC Blanc (<i>  l'unit </i>) |
| 4106 | 8 x 6 cm | Neutre - PVC Blanc - Pique inox (<i>paquet de 10</i>) |
| 4107 | 8 x 6 cm | A texte - PVC Blanc - Pique inox (<i>  l'unit </i>) |
| 4 | 4064 | 10,5 x 7 cm Neutre - PVC Blanc (<i>paquet de 10</i>) |
| 3 | 4065 | 10,5 x 7 cm A texte - PVC Blanc (<i>  l'unit </i>) |
| 4066 | 10,5 x 7 cm | Neutre - PVC Blanc - Pique inox (<i>paquet de 10</i>) |
| 4067 | 10,5 x 7 cm | A texte - PVC Blanc - Pique inox (<i>  l'unit </i>) |
| 4068 | 12 x 8 cm | Neutre - PVC Blanc (<i>paquet de 10</i>) |
| 4069 | 12 x 8 cm | A texte - PVC Blanc (<i>  l'unit </i>) |
| 4070 | 12 x 8 cm | Neutre - PVC Blanc - Pique inox (<i>paquet de 10</i>) |
| 4071 | 12 x 8 cm | A texte - PVC Blanc - Pique inox (<i>  l'unit </i>) |
| 4126 | 8 x 6 cm | Neutre - PVC noir (<i>paquet de 10</i>) |
| 4127 | 8 x 6 cm | A texte - PVC noir (<i>  l'unit </i>) |
| 4128 | 8 x 6 cm | Neutre - PVC noir - Pique inox (<i>paquet de 10</i>) |
| 4129 | 8 x 6 cm | A texte - PVC noir - Pique inox (<i>  l'unit </i>) |
| 1 | 4056 | 10,5 x 7 cm Neutre - PVC noir (<i>paquet de 10</i>) |
| 2 | 4057 | 10,5 x 7 cm A texte - PVC noir (<i>  l'unit </i>) |
| 4058 | 10,5 x 7 cm | Neutre - PVC noir - Pique inox (<i>paquet de 10</i>) |
| 4059 | 10,5 x 7 cm | A texte - PVC noir - Pique inox (<i>  l'unit </i>) |
| 4060 | 12 x 8 cm | Neutre - PVC noir (<i>paquet de 10</i>) |
| 4061 | 12 x 8 cm | A texte - PVC noir (<i>  l'unit </i>) |
| 4062 | 12 x 8 cm | Neutre - PVC noir - Pique inox (<i>paquet de 10</i>) |
| 4063 | 12 x 8 cm | A texte - PVC noir - Pique inox (<i>  l'unit </i>) |

ÉTIQUETTES

• PVC 75/100^{ème}

Nouveau!

Pas besoin d'imprimante, nous faisons tout!

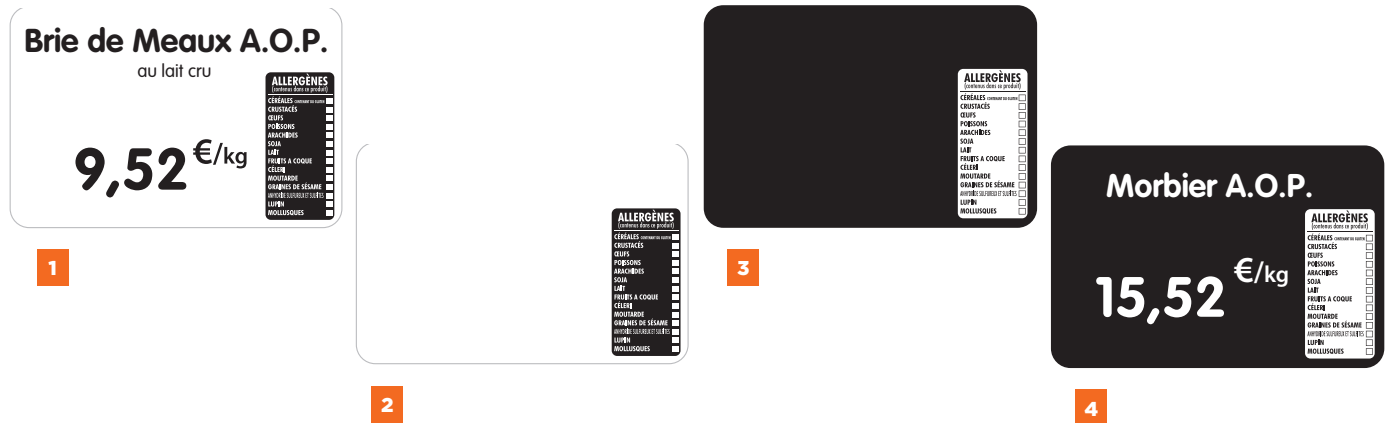

Tout compris - Allergènes

| | | | |
|----------|-------------|-------------|---|
| 2 | 4112 | 8 x 6 cm | Neutre - PVC Blanc (<i>paquet de 10</i>) |
| 1 | 4113 | 8 x 6 cm | A texte - PVC Blanc (<i>à l'unité</i>) |
| | 4114 | 8 x 6 cm | Neutre - PVC Blanc - Pique inox (<i>paquet de 10</i>) |
| | 4115 | 8 x 6 cm | A texte - PVC Blanc - Pique inox (<i>à l'unité</i>) |
| | 4088 | 10,5 x 7 cm | Neutre - PVC Blanc (<i>paquet de 10</i>) |
| | 4089 | 10,5 x 7 cm | A texte - PVC Blanc (<i>à l'unité</i>) |
| | 4090 | 10,5 x 7 cm | Neutre - PVC Blanc - Pique inox (<i>paquet de 10</i>) |
| | 4091 | 10,5 x 7 cm | A texte - PVC Blanc - Pique inox (<i>à l'unité</i>) |
| | 4092 | 12 x 8 cm | Neutre - PVC Blanc (<i>paquet de 10</i>) |
| | 4093 | 12 x 8 cm | A texte - PVC Blanc (<i>à l'unité</i>) |
| | 4094 | 12 x 8 cm | Neutre - PVC Blanc - Pique inox (<i>paquet de 10</i>) |
| | 4095 | 12 x 8 cm | A texte - PVC Blanc - Pique inox (<i>à l'unité</i>) |
| 3 | 4134 | 8 x 6 cm | Neutre - PVC noir (<i>paquet de 10</i>) |
| 4 | 4135 | 8 x 6 cm | A texte - PVC noir (<i>à l'unité</i>) |
| | 4136 | 8 x 6 cm | Neutre - PVC noir - Pique inox (<i>paquet de 10</i>) |
| | 4137 | 8 x 6 cm | A texte - PVC noir - Pique inox (<i>à l'unité</i>) |
| | 4080 | 10,5 x 7 cm | Neutre - PVC noir (<i>paquet de 10</i>) |
| | 4081 | 10,5 x 7 cm | A texte - PVC noir (<i>à l'unité</i>) |
| | 4082 | 10,5 x 7 cm | Neutre - PVC noir - Pique inox (<i>paquet de 10</i>) |
| | 4083 | 10,5 x 7 cm | A texte - PVC noir - Pique inox (<i>à l'unité</i>) |
| | 4084 | 12 x 8 cm | Neutre - PVC noir (<i>paquet de 10</i>) |
| | 4085 | 12 x 8 cm | A texte - PVC noir (<i>à l'unité</i>) |
| | 4086 | 12 x 8 cm | Neutre - PVC noir - Pique inox (<i>paquet de 10</i>) |
| | 4087 | 12 x 8 cm | A texte - PVC noir - Pique inox (<i>à l'unité</i>) |

• PVC 75/100^{ème} - Sauf discinfo PVC 50/100

Discinfo à fixer sur l'étiquette à l'aide du rivet pression

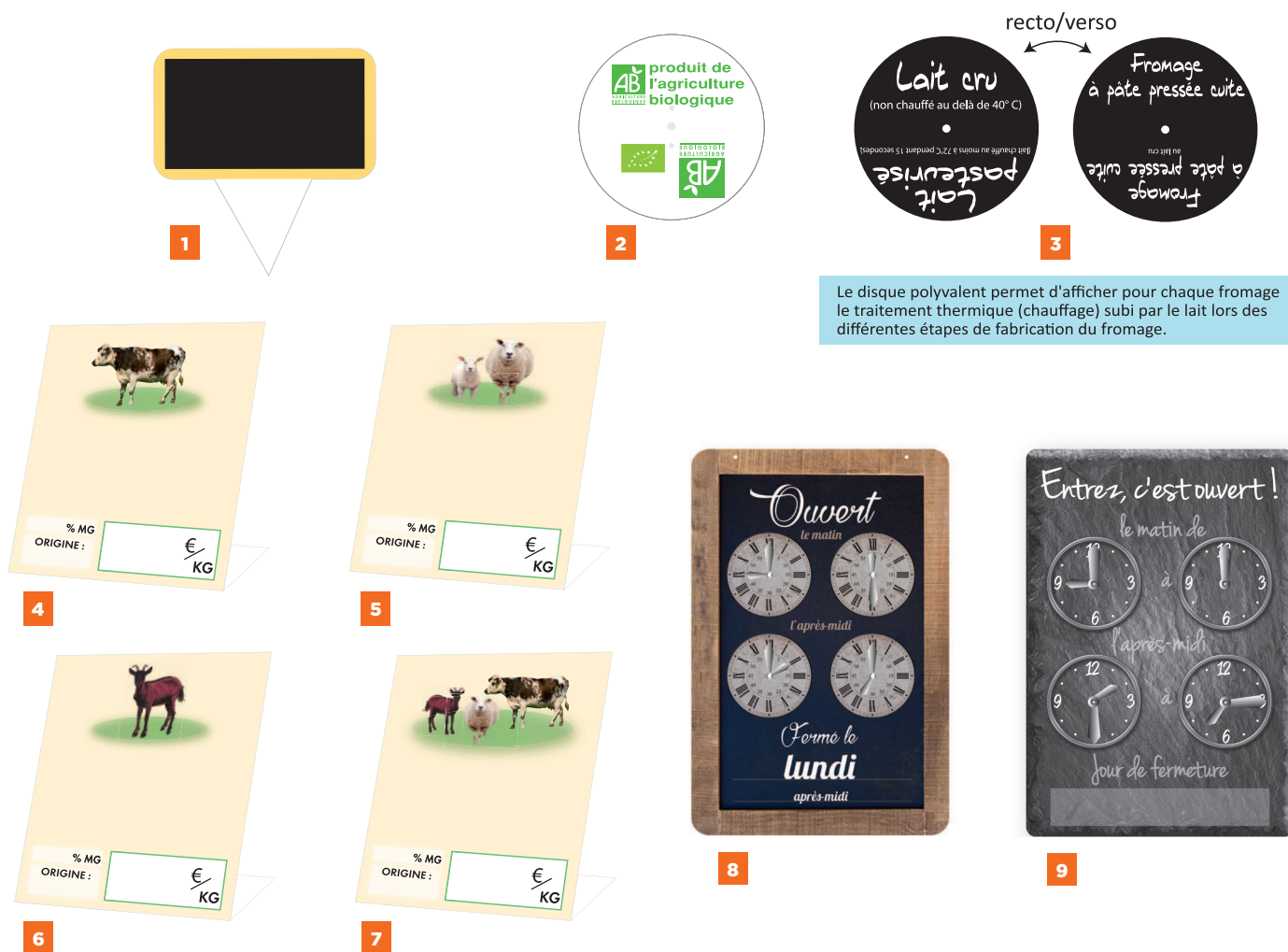

Le disque polyvalent permet d'afficher pour chaque fromage le traitement thermique (chauffage) subi par le lait lors des différentes étapes de fabrication du fromage.

Ecolière

1 9676 5,5 x 3 cm neutre, recto/verso, pique plastique (*paquet de 100*)

Discinfo

2 2008 Diamètre 68 mm Discinfo Produit agriculture biologique/AB (*paquet de 10*)

3 2711 Diamètre 68 mm Discinfo affichage Traitement thermique du lait (*paquet de 10*)

6 disques Recto = lait cru/lait pasteurisé - Verso = lait thermisé/lait microfiltré

4 disques Recto = lait cru/lait pasteurisé - Verso = fromage à pâte pressée cuite/fromage à pâte pressée cuite au lait cru

Chevalet

4 1578 6 x 10 cm Chevalet fromage Vache neutre (*paquet de 10*)

5 1579 6 x 10 cm Chevalet fromage Brebis neutre (*paquet de 10*)

6 1580 6 x 10 cm Chevalet fromage Chèvre neutre (*paquet de 10*)

7 1581 6 x 10 cm Chevalet fromage Mixte neutre (*paquet de 10*)

Pancartes horaires

8 1661 16 x 24 cm Rustik + 1 fil nylon pour suspension + planche jours fermeture adhésifs

9 2481 16 x 24 cm Schiste + fil nylon pour suspension

DIVERS

• (Paquet de 10)

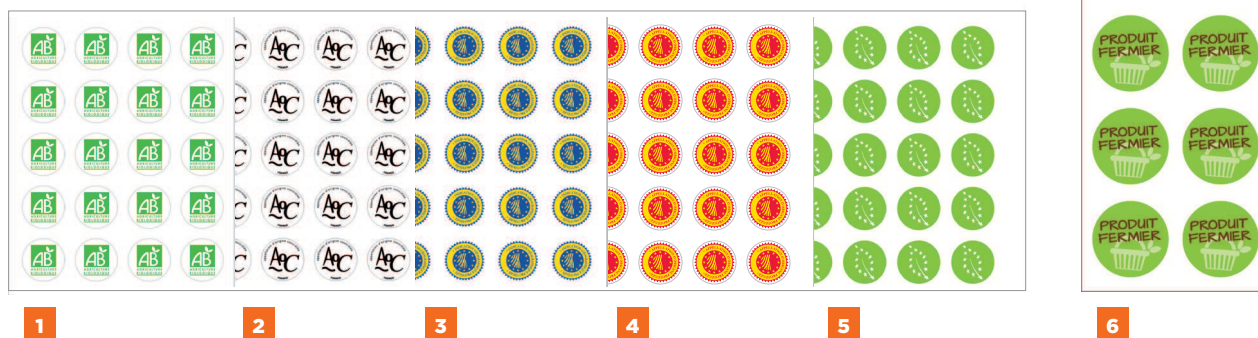

Pastilles adhésives

| | | |
|---|------|--|
| 1 | 2717 | Diamètre 16 mm Pochette 60 logos adhésifs AB |
| 2 | 2718 | Diamètre 16 mm Pochette 60 logos adhésifs AOC |
| 3 | 2719 | Diamètre 16 mm Pochette 60 logos adhésifs IGP |
| 4 | 2720 | Diamètre 16 mm Pochette 60 logos adhésifs AOP |
| 5 | 2721 | Diamètre 16 mm Pochette 60 logos Bio Européen Eurofeuille adhésifs |
| 6 | 2724 | Diamètre 29 mm Pochette 60 adhésifs Produits Fermiers |

Panneaux

| | | | |
|----|------|------------|---|
| | 5510 | 30 x 40 cm | Ecolière + fil nylon - PS blanc 1 mm (à l'unité) |
| 7 | 5511 | 40 x 60 cm | Ecolière + fil nylon - PS blanc 2 mm (à l'unité) |
| 8 | 3309 | 40 x 60 cm | Azur crèmerie + fil nylon pour suspension - PS blanc 2 mm (à l'unité) |
| 9 | 6107 | 40 x 70 cm | Portacolor poignée verte, recto/verso - PS blanc 2 mm (à l'unité) |
| 10 | 6109 | 40 x 70 cm | Portacolor poignée orange, recto/verso - PS blanc 2 mm (à l'unité) |



| | |
|--|---|
| LAIT AROMATISÉ STÉRILISÉ BOUTEILLE PLASTIQUE - LE LITRE | LAIT FRAIS PASTEURISÉ DEMI-ÉCRÉMÉ BOUTEILLE PLASTIQUE - LES 2 LITRES |
| LAIT AROMATISÉ STÉRILISÉ U.H.T. EMBALLAGE CARTON - 6x20 cl | LAIT FRAIS PASTEURISÉ DEMI-ÉCRÉMÉ QUALITÉ SUPÉRIEURE - EMBALLAGE CARTON OU PLASTIQUE - LE 1/2 LITRE |
| LAIT CRU EMBALLAGE CARTON OU PLASTIQUE - LE LITRE | LAIT STÉRILISÉ ENTIER EMBALLAGE CARTON OU PLASTIQUE - LE LITRE |
| LAIT FERMENTÉ EMBALLAGE CARTON OU PLASTIQUE - LE LITRE | LAIT STÉRILISÉ U.H.T. ENTIER EMBALLAGE CARTON - LE LITRE |
| LAIT FRAIS PASTEURISÉ ENTIER EMBALLAGE CARTON OU PLASTIQUE - LE LITRE | LAIT STÉRILISÉ DEMI-ÉCRÉMÉ BOUTEILLE PLASTIQUE - LE LITRE |
| LAIT FRAIS PASTEURISÉ ENTIER EMBALLAGE CARTON OU PLASTIQUE - LE 1/2 LITRE | LAIT STÉRILISÉ DEMI-ÉCRÉMÉ 4 x 50 cl |
| LAIT FRAIS PASTEURISÉ ENTIER BOUTEILLE PLASTIQUE - LES 2 LITRES | LAIT STÉRILISÉ ÉCRÉMÉ BOUTEILLE PLASTIQUE - LE LITRE |
| LAIT FRAIS PASTEURISÉ ENTIER QUALITÉ SUPÉRIEURE - EMBALLAGE CARTON OU PLASTIQUE - LE LITRE | LAIT STÉRILISÉ U.H.T. DEMI-ÉCRÉMÉ EMBALLAGE CARTON - LE LITRE |
| LAIT FRAIS PASTEURISÉ DEMI-ÉCRÉMÉ EMBALLAGE CARTON OU PLASTIQUE - LE LITRE | LAIT STÉRILISÉ U.H.T. DEMI-ÉCRÉMÉ A TENEUR GARANTIE EN VITAMINES EMBALLAGE CARTON - LE LITRE |

1



| LAIT AROMATISÉ STÉRILISÉ BOUTEILLE PLASTIQUE - LE LITRE | LA PIECE | LE LITRE |
|---|-----------------|-----------------|
| | | |
| | | |
| | | |
| | | |
| | | |
| | | |
| | | |
| | | |
| | | |
| | | |
| | | |
| | | |
| | | |
| | | |
| | | |
| | | |
| | | |
| | | |
| | | |

ORIGINE DU LAIT

PAYS DE COLLECTE

**PAYS DE CONDITIONNEMENT
OU DE TRANSFORMATION**

J.O. 21 août 2016 - Décret n° 2016-1137 du 19 août 2016.

1



LES DIFFÉRENTS TRAITEMENTS DU LAIT

AU LAIT CRU

Les produits sont fabriqués exclusivement à partir de lait non chauffé au delà de 40°, ni soumis à un traitement équivalent.

AU LAIT PASTEURISÉ

Les produits sont fabriqués exclusivement à partir de lait chauffé à au moins 72° pendant 15 secondes ou toute autre combinaison équivalente.

AU LAIT THERMISÉ

Les produits sont fabriqués exclusivement à partir de lait chauffé à une température inférieure à la pasteurisation, soit comprise entre 40° et 72° pendant 15 secondes.

AU LAIT MICROFILTRÉ

Les produits sont fabriqués exclusivement à partir d'un mélange de lait cru écrémé et microfiltré (passage dans un filtre à très fines membranes) et de lait ou de crème pasteurisé.

FROMAGE À PÂTE PRESSÉE CUITE

Le procédé de fabrication inclut une cuisson du lait à une température supérieure ou égale à 50°.

2

Origine du lait utilisé

PAYS DE COLLECTE

**PAYS DE CONDITIONNEMENT
OU DE TRANSFORMATION**

J.O. 21 août 2016 - Décret n° 2016-1137 du 19 août 2016.

3

Origine du lait utilisé

PAYS DE COLLECTE

**PAYS DE CONDITIONNEMENT
OU DE TRANSFORMATION**

4

- | | | | |
|---|------|------------|---|
| 1 | 2703 | 30 x 48 cm | Prix + Origine du lait + fil nylon - Livré avec une planche de désignations adhésives - PS blanc 1 mm (à l'unité) |
| 2 | 2702 | 30 x 40 cm | Traitement du lait + fil nylon pour suspension - PS blanc 1 mm (à l'unité) |
| 3 | 2704 | 20 x 20 cm | Origine du lait + fil nylon pour suspension - PVC blanc 75/100 (à l'unité) |
| 4 | 2705 | 4 x 5 cm | Origine du lait + grippeur adhésivé - PVC blanc 75/100 (paquet de 10) |



FRUITS - LÉGUMES

FRUITS - VEGETABLES

AFFICHAGE DU PRIX DES FRUITS ET LÉGUMES

Depuis le 1er juillet 2009 et l'entrée en vigueur des nouvelles règles de commercialisation de l'O.C.M. (Organisation Commune des Marchés) et le 29 janvier 2010, décret n° 2010-109 relatif à la taille des caractères de l'origine et des prix, l'affichage des fruits et des légumes frais, non transformés, vendus en vrac, comporte les mentions obligatoires suivantes :

- **Nature du produit**
- **Variété et type commercial**
- **Origine pays**, en caractères d'une taille égale à celle de l'indication de prix. La notion d'origine régionale est facultative.
- **Catégorie** (I-II ou extra)
- **Prix**, au poids ou à la pièce. La correspondance au kg n'est plus obligatoire, le prix pouvant donc correspondre à un grammage différent de un kilogramme.

En outre, les notions de traitement et de calibre sont facultatives sauf pour la pomme de terre.

FRUITS-LÉGUMES

ÉTIQUETTES & PANNEAUX

agréé
contact
alimentaire



- PVC blanc 75/100^{ème}
- Aplat ardoisine pour écriture au feutre craie
- **VOCC** = **V**ariété, **O**rigine, **C**atégorie, **C**alibre
- (Paquet de 10)



Simplement bio

| | | | |
|----------|-------------|------------|---|
| 1 | 1986 | 15 x 10 cm | VOCC, à roulettes, pique inox |
| 2 | 1987 | 15 x 10 cm | VOCC, à roulettes, grandes pattes |
| | 1988 | 20 x 15 cm | VOCC, à roulettes, pique inox |
| | 1989 | 20 x 15 cm | VOCC, à roulettes, grandes pattes |
| | 1990 | 15 x 11 cm | VOCC, sans roulette, disque poids en haut, pique inox |
| 3 | 1991 | 15 x 11 cm | VOCC, sans roulette, disque poids en haut, grandes pattes |
| | 1992 | 20 x 15 cm | VOCC, sans roulette, disque poids en haut, pique inox |
| | 1993 | 20 x 15 cm | VOCC, sans roulette, disque poids en haut, grandes pattes |
| 4 | 1994 | 15 x 11 cm | neutre, sans roulette, pique inox |
| | 1995 | 15 x 11 cm | neutre, sans roulette, grandes pattes |
| | 1996 | 20 x 15 cm | neutre, sans roulette, pique inox |
| | 1997 | 20 x 15 cm | neutre, sans roulette, grandes pattes |
| 5 | 1999 | 40 x 60 cm | Panneau - 1 fil nylon pour suspension - PS blanc 2 mm (à l'unité) |

FRUITS-LÉGUMES

ÉTIQUETTES & PANNEAUX

- PVC blanc 75/100^{ème}
- Aplat ardoisine pour écriture au feutre craie
- **VOCC** = **V**ariété, **O**rigine, **C**atégorie, **C**alibre
- (Paquet de 10)



Bio

| | | | |
|----------|-------------|------------|--|
| 1 | 1402 | 20 x 15 cm | VOCC, grandes pattes |
| | 1403 | 15 x 10 cm | VOCC, grandes pattes |
| | 1404 | 15 x 10 cm | VOCC, pique inox |
| 2 | 1405 | 20 x 15 cm | VOCC, pique inox |
| | 1572 | 15 x 10 cm | neutre, pique inox |
| | 1573 | 15 x 10 cm | neutre, grandes pattes |
| 3 | 1574 | 20 x 15 cm | neutre, pique inox |
| | 1575 | 20 x 15 cm | neutre, grandes pattes |
| 5 | 1582 | 30 x 40 cm | Ici produits Bio + logos + fil nylon pour suspension - PS 1 mm (à l'unité) |
| 4 | 2267 | 20 x 15 cm | Ici Produits Bio + fil nylon pour suspension (à l'unité) |
| 6 | 4169 | 6 x 22 cm | Flèche Produits de nos régions, pique inox |
| 7 | 4170 | 6 x 22 cm | Flèche Production locale |
| 8 | 4171 | 6 x 22 cm | Flèche Bio |



1



2



3



4



5

Biofrais

| | | | |
|---|------|------------|---|
| 1 | 2049 | 15 x 11 cm | VOCC, sans roulette, disque poids en haut, pique inox |
| | 2050 | 15 x 11 cm | VOCC, sans roulette, disque poids en haut, grandes pattes |
| | 2051 | 20 x 15 cm | VOCC, sans roulette, disque poids en haut, pique inox |
| 2 | 2052 | 20 x 15 cm | VOCC, sans roulette, disque poids en haut, grandes pattes |
| | 2053 | 15 x 11 cm | neutre, sans roulette, disque poids en haut, pique inox |
| | 2054 | 15 x 11 cm | neutre, sans roulette, disque poids en haut, grandes pattes |
| 3 | 2055 | 20 x 15 cm | neutre, sans roulette, disque poids en haut, pique inox |
| | 2056 | 20 x 15 cm | neutre, sans roulette, disque poids en haut, grandes pattes |
| | 2064 | 15 x 10 cm | VOCC, à roulettes pique inox |
| 4 | 2065 | 15 x 10 cm | VOCC, à roulettes grandes pattes |
| | 2066 | 20 x 15 cm | VOCC, à roulettes pique inox |
| | 2067 | 20 x 15 cm | VOCC, à roulettes grandes pattes |
| 5 | 2069 | 40 x 60 cm | Panneau + fil nylon pour suspension - PS 2 mm (à l'unité) |

ÉTIQUETTES

- PVC blanc 75/100^{ème}
- Aplat ardoisine pour écriture au feutre craie
- **VOCC** = **V**ariété, **O**rigine, **C**atégorie, **C**alibre
- (Paquet de 10)



1



2

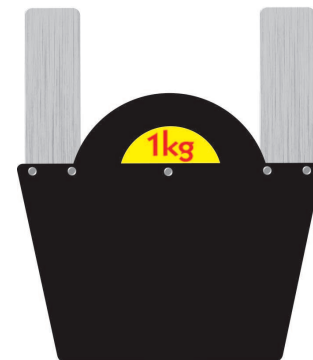

3

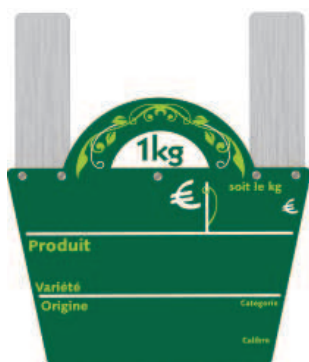

4



5



6

Paniers de saveurs

| | | | |
|---|------|------------|---|
| 5 | 1374 | 16 x 14 cm | Ard. noire neutre, disque poids en haut jaune, pique inox |
| | 1375 | 23 x 20 cm | Ard. noire neutre, disque poids en haut jaune, pique inox |
| 3 | 1376 | 16 x 14 cm | Ard. noire neutre, disque poids en haut jaune, grandes pattes |
| | 1377 | 23 x 20 cm | Ard. noire neutre, disque poids en haut jaune, grandes pattes |
| | 1481 | 23 x 20 cm | Ard. noire, VOCC, disque poids en haut blanc, pique inox |
| | 1483 | 23 x 20 cm | Ard. verte, VOCC, disque poids en haut blanc, pique inox |
| | 1484 | 23 x 20 cm | Ard. noire, VOCC, disque poids en haut blanc, grandes pattes |
| | 1486 | 23 x 20 cm | Ard. verte, VOCC, disque poids en haut blanc, grandes pattes |
| 1 | 1487 | 16 x 14 cm | Ard. noire, VOCC, disque poids en haut blanc, pique inox |
| 2 | 1489 | 16 x 14 cm | Ard. verte, VOCC, disque poids en haut blanc, pique inox |
| 6 | 1490 | 16 x 14 cm | Ard. noire, VOCC, disque poids en haut blanc, grandes pattes |
| 4 | 1492 | 16 x 14 cm | Ard. verte, VOCC, disque poids en haut blanc, grandes pattes |



1



3

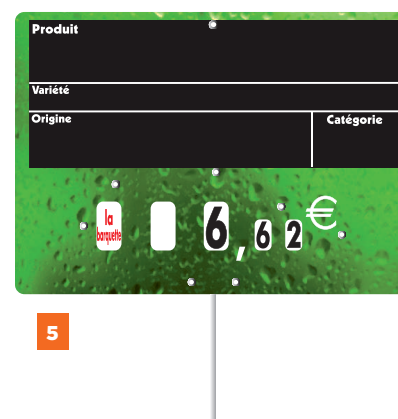

5



2



4



6

Metallic

| | | | |
|---|------|------------|--|
| 1 | 1522 | 15 x 10 cm | disque poids en haut jaune, pique inox |
| 2 | 1523 | 15 x 10 cm | disque poids en haut jaune, grandes pattes |
| | 1524 | 20 x 15 cm | disque poids en haut jaune, pique inox |
| | 1525 | 20 x 15 cm | disque poids en haut jaune, grandes pattes |

Fresh Market

| | | | |
|---|------|--------------|---|
| 3 | 1430 | 15 x 11,5 cm | disque poids en haut orange, pique inox |
| 4 | 1431 | 15 x 11,5 cm | disque poids en haut orange, grandes pattes |
| | 1432 | 20 x 15,5 cm | disque poids en haut orange, pique inox |
| | 1433 | 20 x 15,5 cm | disque poids en haut orange, grandes pattes |

Rosée

| | | | |
|---|------|------------|-----------------------------|
| 5 | 3219 | 15 x 10 cm | à roulettes, pique inox |
| 6 | 3220 | 15 x 10 cm | à roulettes, grandes pattes |
| | 3221 | 21 x 15 cm | à roulettes, pique inox |
| | 3240 | 21 x 15 cm | à roulettes, grandes pattes |

ÉTIQUETTES & PANNEAUX

- PVC blanc 75/100^{ème}
- Aplat ardoisine pour écriture au feutre craie
- **VOCC** = **V**ariété, **O**rigine, **C**atégorie, **C**alibre
- (Paquet de 10)



Vitamine

| | | | |
|---|------|------------|---|
| | 1454 | 15 x 11 cm | Orange, disque poids en haut, pique inox |
| | 1455 | 15 x 11 cm | Orange, disque poids en haut, grandes pattes |
| 1 | 1456 | 15 x 11 cm | Violet, disque poids en haut, pique inox |
| | 1457 | 15 x 11 cm | Violet, disque poids en haut, grandes pattes |
| | 1458 | 15 x 11 cm | Vert anis, disque poids en haut, pique inox |
| | 1459 | 15 x 11 cm | Vert anis, disque poids en haut, grandes pattes |
| | 1460 | 20 x 15 cm | Orange, disque poids en haut, grandes pattes |
| | 1461 | 20 x 15 cm | Violet, disque poids en haut, grandes pattes |
| | 1462 | 20 x 15 cm | Vert anis, disque poids en haut, grandes pattes |
| | 1463 | 15 x 10 cm | Orange, à roulettes, pique inox |
| | 1464 | 15 x 10 cm | Violet, à roulettes, pique inox |
| | 1465 | 15 x 10 cm | Vert anis, à roulettes, pique inox |
| | 1470 | 20 x 15 cm | Orange, à roulettes, grandes pattes |
| | 1471 | 20 x 15 cm | Violet, à roulettes, grandes pattes |
| 2 | 1472 | 20 x 15 cm | Vert anis, à roulettes, grandes pattes |
| | 1473 | 15 x 10 cm | Orange, à roulettes, grandes pattes |
| | 1474 | 15 x 10 cm | Violet, à roulettes, grandes pattes |
| | 1478 | 15 x 10 cm | Vert anis, à roulettes, grandes pattes |
| | 1495 | 20 x 15 cm | Orange, à roulettes, pique inox |
| | 1496 | 20 x 15 cm | Violet, à roulettes, pique inox |
| | 1499 | 20 x 15 cm | Vert anis, à roulettes, pique inox |
| | 2080 | 40 x 60 cm | Panneau Violet + fil nylon pour suspension - PS 2 mm (à l'unité) |
| | 2081 | 40 x 60 cm | Panneau Vert anis + fil nylon pour suspension - PS 2 mm (à l'unité) |
| 3 | 2082 | 40 x 60 cm | Panneau Orange + fil nylon pour suspension - PS 2 mm (à l'unité) |

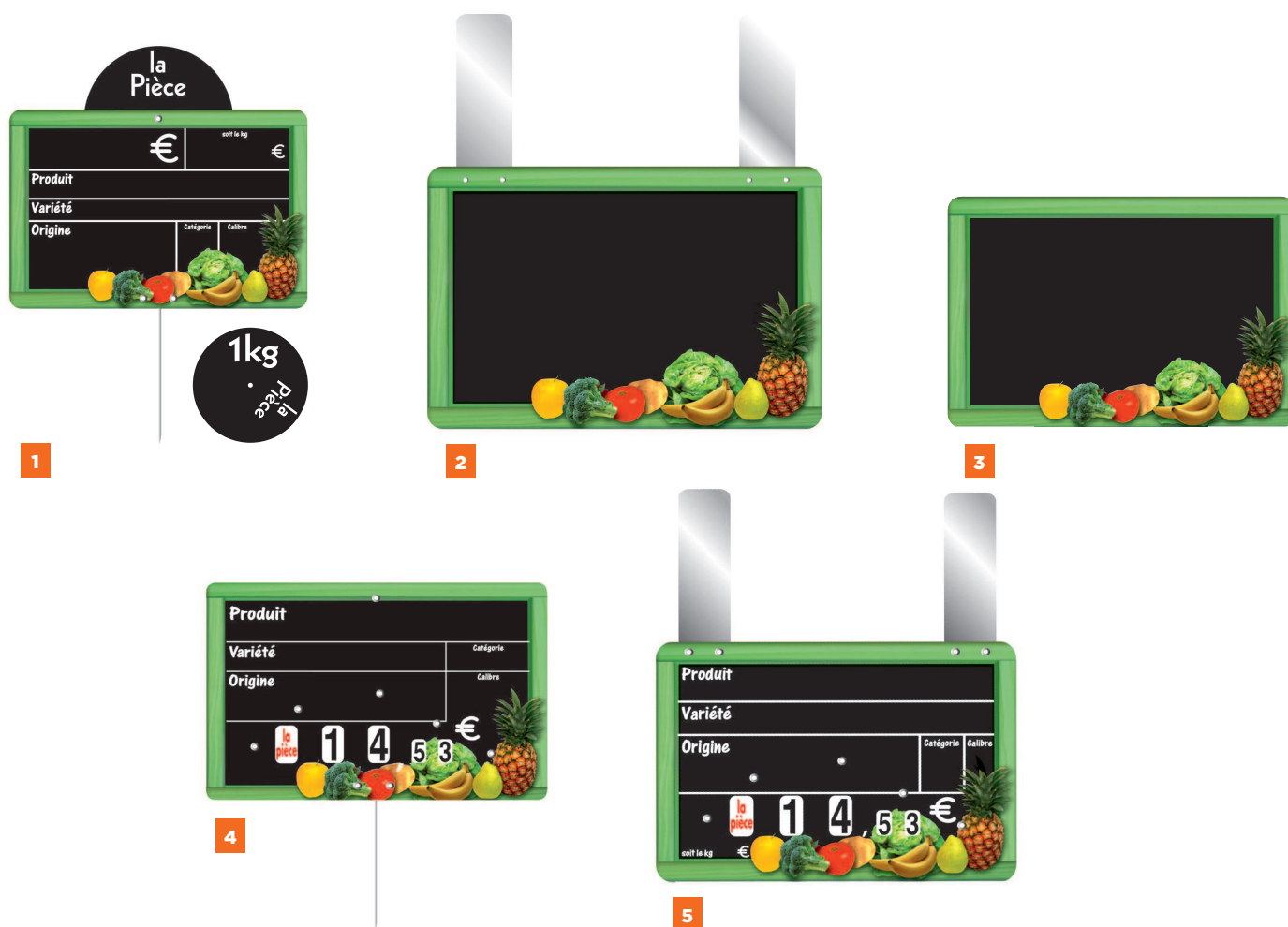

Cueillette

| | | | |
|----------|-------------|--------------|--|
| 1 | 1413 | 15 x 10 cm | VOCC, disque poids en ht, pique inox |
| | 1414 | 15 x 10 cm | VOCC, disque poids en ht, grandes pattes |
| | 1415 | 20 x 15 cm | VOCC, disque poids en ht, pique inox |
| | 1416 | 20 x 15 cm | VOCC, disque poids en ht, grandes pattes |
| | 1417 | 15 x 10 cm | Neutre, sans roulette - pique inox |
| | 1418 | 15 x 10 cm | Neutre, sans roulette - grandes pattes |
| | 1419 | 20 x 15 cm | Neutre, sans roulette - pique inox |
| | 1421 | 20 x 15 cm | Neutre, sans roulette - grandes pattes |
| 2 | 1422 | 29 x 21 cm | Neutre, sans roulette - grandes pattes |
| | 1423 | 29 x 21 cm | Neutre sans roulette ni attachement |
| 3 | 1424 | 20 x 15 cm | Neutre, sans roulette ni attachement |
| | 1425 | 15 x 10 cm | Neutre, sans roulette ni attachement |
| 4 | 1426 | 15 x 10 cm | VOCC, roulettes prix + poids, pique inox |
| | 1427 | 15 x 10 cm | VOCC, roulettes prix + poids, grandes pattes |
| | 1428 | 23,5 x 15 cm | VOCC, à roulettes, pique inox |
| 5 | 1429 | 23,5 x 15 cm | VOCC, à roulettes, grandes pattes |

ÉTIQUETTES

- PVC blanc 75/100^{ème}
- Aplat ardoisine pour écriture au feutre craie
- **VOCC** = **V**ariété, **O**rigine, **C**atégorie, **C**alibre
- (Paquet de 10)

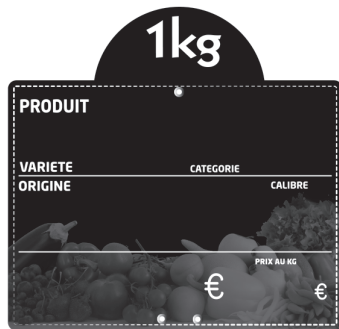

1



3

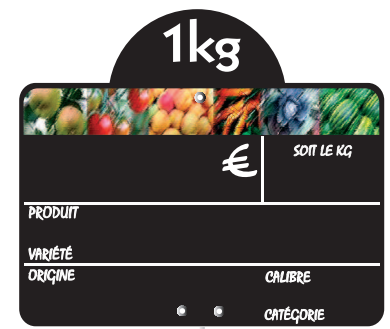

5



2



4



6

4 saisons

| | | | |
|---|------|------------|--|
| 1 | 1300 | 15 x 10 cm | VOCC, disque poids en haut, pique inox |
| 2 | 1301 | 15 x 10 cm | VOCC, disque poids en haut, grandes pattes |
| | 1302 | 20 x 15 cm | VOCC, disque poids en haut, pique inox |
| | 1303 | 20 x 15 cm | VOCC, disque poids en haut, grandes pattes |

Euroardoise

| | | | |
|---|------|------------|--|
| 3 | 1438 | 15 x 10 cm | VOCC, disque poids en haut, pique inox |
| 4 | 1439 | 15 x 10 cm | VOCC, disque poids en haut, grandes pattes |
| | 1440 | 20 x 15 cm | VOCC, disque poids en haut, pique inox |
| | 1441 | 20 x 15 cm | VOCC, disque poids en haut, grandes pattes |

Fraîcheur

| | | | |
|---|------|------------|--|
| 5 | 1506 | 15 x 10 cm | VOCC, disque poids en haut, pique inox |
| 6 | 1507 | 15 x 10 cm | VOCC, disque poids en haut, grandes pattes |
| | 1508 | 20 x 15 cm | VOCC, disque poids en haut, pique inox |
| | 1509 | 20 x 15 cm | VOCC, disque poids en haut, grandes pattes |

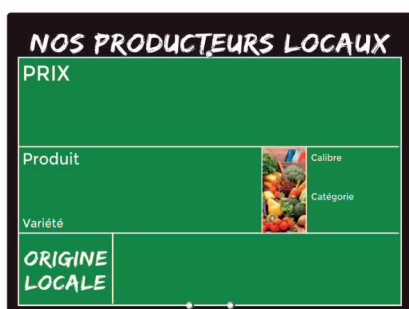

1



2

Nouveau!

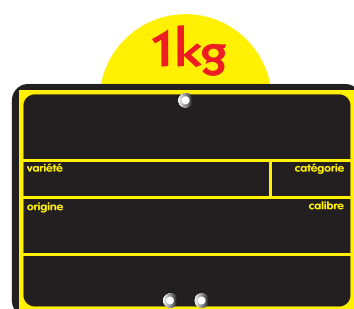

3



4

Nos producteurs locaux

1982 15 x 11 cm VOCC, pique inox

1983 15 x 11 cm VOCC, grandes pattes

1 1984 20 x 15 cm VOCC, pique inox

2 1985 20 x 15 cm VOCC, grandes pattes

Solenew

3 1291 15 x 10 cm VOCC, disque poids en haut, pique inox

4 1292 15 x 10 cm VOCC, disque poids en haut, grandes pattes

1293 25 x 17 cm VOCC, disque poids en haut, pique inox

1294 25 x 17 cm VOCC, disque poids en haut, grandes pattes

ÉTIQUETTES & PANNEAUX

- PVC blanc 75/100^{ème}
- Aplat ardoisine pour écriture au feutre craie
- (Paquet de 10)

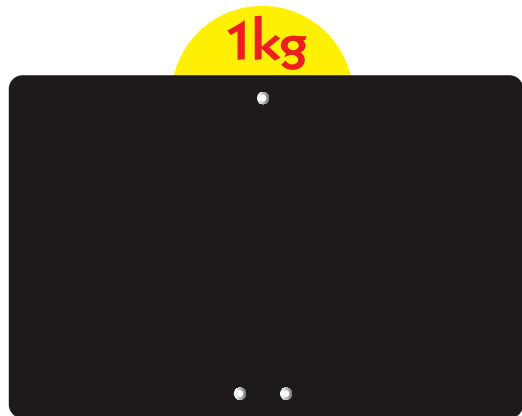

1



2

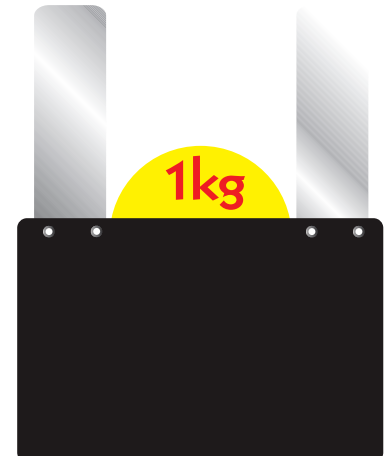

3



4

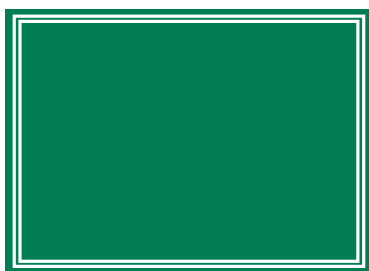

5

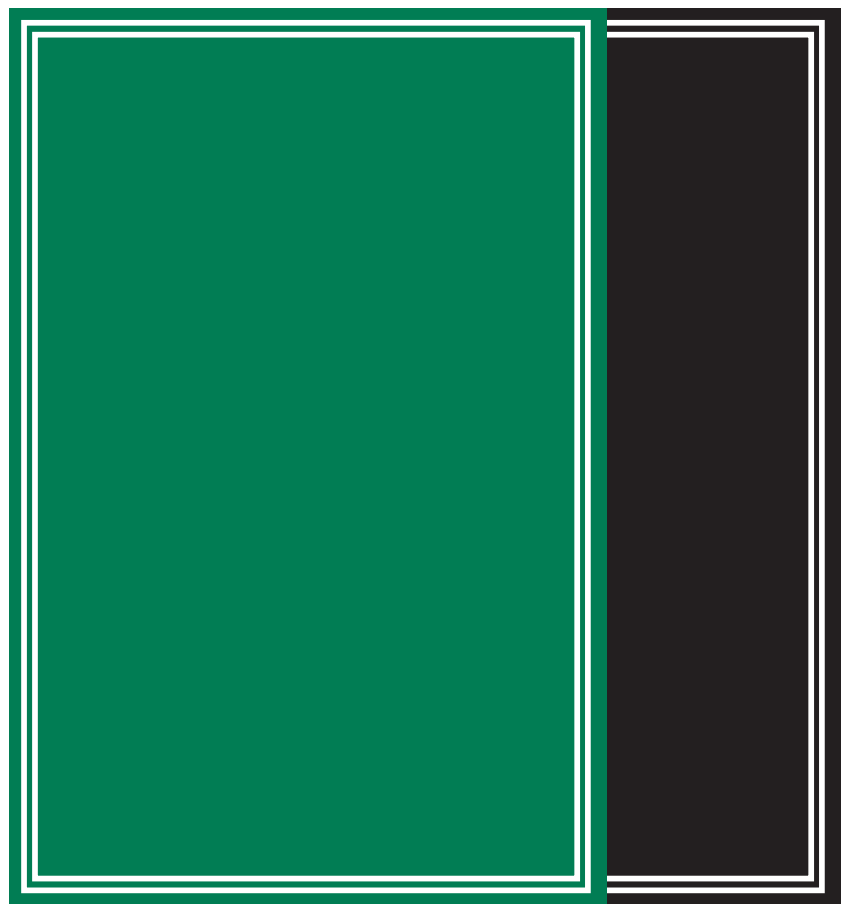

6

7



8

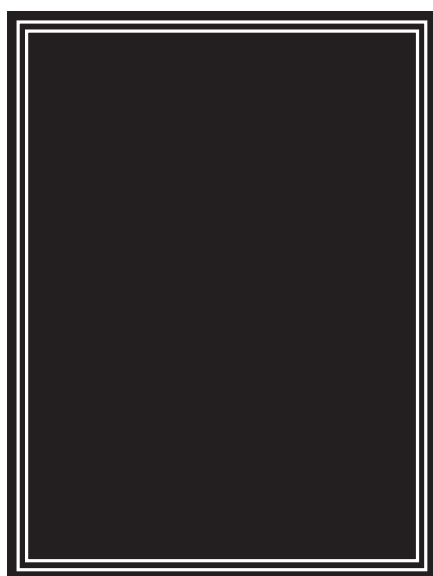

9

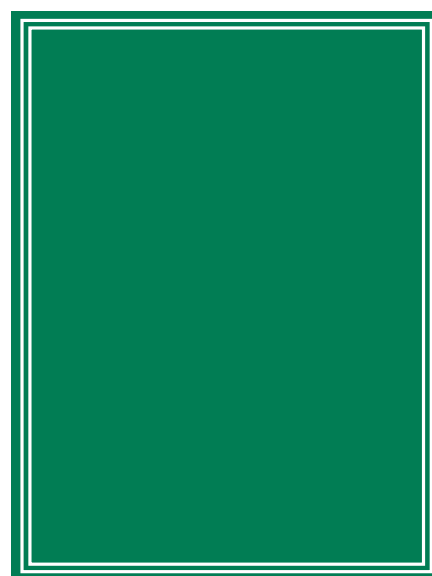

10

Neutre

| | | | |
|---|------|------------|--|
| 2 | 1442 | 12 x 8 cm | Ardoise PVC 75/100 - disque poids en haut - pique inox |
| | 1443 | 15 x 10 cm | Ardoise PVC 75/100 - disque poids en haut - pique inox |
| 1 | 1444 | 20 x 15 cm | Ardoise PVC 75/100 - disque poids en haut - pique inox |
| | 1445 | 12 x 8 cm | Ardoise PVC 1,5 mm - disque poids en haut - pique inox |
| | 1446 | 15 x 10 cm | Ardoise PVC 1,5 mm - disque poids en haut - pique inox |
| | 1447 | 20 x 15 cm | Ardoise PVC 1,5 mm - disque poids en haut - pique inox |
| 3 | 1448 | 15 x 10 cm | Ardoise PVC 1,5 mm - disque poids en haut grandes pattes |
| | 1449 | 20 x 15 cm | Ardoise PVC 1,5 mm - disque poids en haut grandes pattes |

Ardoisine

| | | | |
|----|------|----------------|---|
| | 9784 | 12 x 8 cm | Ardoise noire recto/verso - PVC 75/100 |
| 4 | 9785 | 15 x 10 cm | Ardoise noire recto/verso - PVC 75/100 |
| 8 | 9786 | 20 x 15 cm | Ardoise noire recto/verso - PVC 75/100 |
| 9 | 9806 | 32 x 24 cm | Ardoise noire recto/verso - PVC 1 mm |
| | 9807 | 24 x 16 cm | Ardoise noire recto/verso - PVC 1 mm |
| | 9790 | 12 x 8 cm | Ardoise verte recto/verso - PVC 75/100 |
| 5 | 9791 | 15 x 10 cm | Ardoise verte recto/verso - PVC 75/100 |
| | 9792 | 20 x 15 cm | Ardoise verte recto/verso - PVC 75/100 |
| 10 | 9804 | 32 x 24 cm | Ardoise verte recto/verso - PVC 1 mm |
| | 9805 | 24 x 16 cm | Ardoise verte recto/verso - PVC 1 mm |
| | 9794 | 30 x 40 cm | Ardoise verte recto/verso - Fil nylon pour suspension - PS 2 mm (paquet de 3) |
| 6 | 9795 | 49,5 x 69,5 cm | Ardoise verte recto/verso - Fil nylon pour suspension - PS 2 mm (paquet de 3) |
| | 9788 | 30 x 40 cm | Ardoise noire recto/verso - Fil nylon pour suspension - PS 2 mm (paquet de 3) |
| 7 | 9789 | 49,5 x 69,5 cm | Ardoise noire recto/verso - Fil nylon pour suspension - PS 2 mm (paquet de 3) |

A close-up photograph of a bouquet of vibrant orange and yellow roses. The roses are in various stages of bloom, with some fully open and others as buds. They are surrounded by lush green leaves. In the center of the bouquet, a small, square chalkboard sign with a dark wooden frame is propped up. The sign has the word "Roses" written in white chalk on the top line and "1,50€" on the bottom line. The background is dark and out of focus.

Roses
1,50€

TOUS COMMERCES

ANY TRADE



ÉTIQUETTES & PANNEAUX

- PVC blanc 75/100^{ème}
- (Paquet de 10)



1



4



2



5



3



6

Rusti'k neutre

| | | | |
|---|------|-------------|--|
| 1 | 1647 | 8 x 6 cm | |
| | 1648 | 10,5 x 7 cm | |
| | 1649 | 12 x 8 cm | |
| 4 | 1650 | 15 x 10 cm | |
| | 1651 | 24 x 16 cm | |
| 3 | 1646 | 7 x 5 cm | Chevalet |
| | 1652 | 8 x 6 cm | Pique inox |
| | 1653 | 10,5 x 7 cm | Pique inox |
| 2 | 1654 | 12 x 8 cm | Pique inox |
| | 1655 | 15 x 10 cm | Pique inox |
| | 1656 | 24 x 16 cm | Pique inox |
| | 1657 | 10,5 x 7 cm | à roulette + disque, pique inox |
| 5 | 1659 | 12 x 8 cm | à roulette + disque, pique inox |
| 6 | 1661 | 16 x 24 cm | Pancarte horaires + 1 fil nylon pour suspension + planche jours fermeture adhésifs (à l'unité) |
| | 1662 | 30 x 40 cm | Panneau + attaches adhésives (à l'unité) |
| | 1663 | 40 x 60 cm | Panneau + attaches adhésives (à l'unité) |

ÉTIQUETTES & PANNEAUX

- PVC blanc 75/100^{ème}
- (Paquet de 10)



1

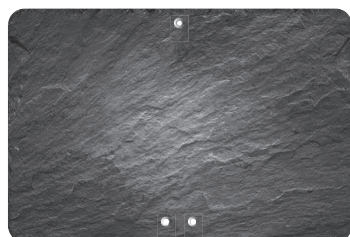

2



3



4

Schiste neutre

| | | | |
|----------|-------------|-------------|--|
| | 2756 | 8 x 6 cm | |
| | 2757 | 10,5 x 7 cm | |
| 1 | 2758 | 12 x 8 cm | |
| | 2759 | 15 x 10 cm | |
| 3 | 2763 | 16 x 24 cm | |
| | 2769 | 8 x 6 cm | Pique inox |
| | 2760 | 10,5 x 7 cm | Pique inox |
| 2 | 2761 | 12 x 8 cm | Pique inox |
| | 2762 | 15 x 10 cm | Pique inox |
| | 2766 | 24 x 16 cm | Pique inox |
| | 2767 | 30 x 40 cm | Panneaux - Attaches adhésives (à l'unité) |
| | 2768 | 40 x 60 cm | Panneaux - Attaches adhésives (à l'unité) |
| 4 | 2481 | 16 x 24 cm | Panneau horaires + fil nylon pour suspension (à l'unité) |

ÉTIQUETTES

• PVC blanc ou noir 75/100^{ème}

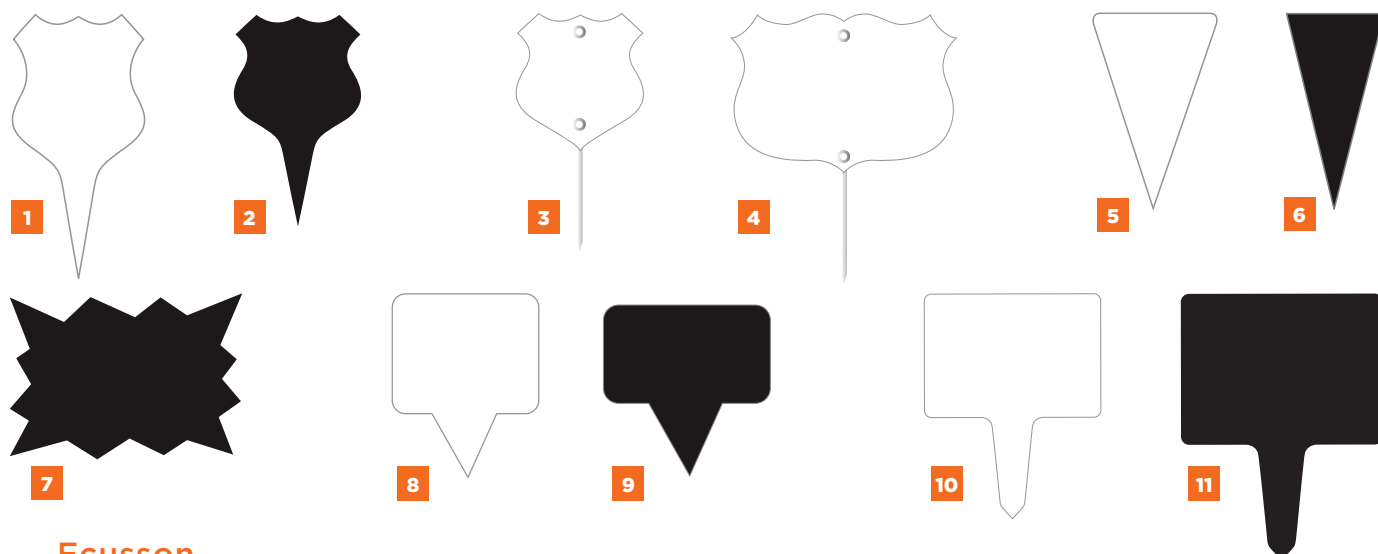

Ecusson

| | | | |
|----------|-------------|--------------|--|
| | 0115 | 3,5 x 3,5 cm | Pique plastique blanc (<i>paquet de 100</i>) |
| 1 | 0117 | 4,2 x 4,5 cm | Pique plastique blanc (<i>paquet de 100</i>) |
| 2 | 0129 | 3,5 x 3,5 cm | Pique plastique noir (<i>paquet de 100</i>) |
| | 0130 | 4,2 x 4,5 cm | Pique plastique noir (<i>paquet de 100</i>) |
| 3 | 0118 | 4 x 5 cm | Blanc - Pique inox (<i>paquet de 10</i>) |
| 4 | 9410 | 8,5 x 6,2 cm | Blanc - Pique inox (<i>paquet de 10</i>) |

Triangles

| | | | |
|----------|-------------|--------------|--------------------------------|
| 5 | 0110 | 3 x 6 cm | Blanc (<i>paquet de 100</i>) |
| | 0111 | 4,5 x 6,5 cm | Blanc (<i>paquet de 100</i>) |
| 6 | 0138 | 3 x 6 cm | Noir (<i>paquet de 100</i>) |
| | 0139 | 4,5 x 6,5 cm | Noir (<i>paquet de 100</i>) |

Eclatés

| | | | |
|----------|-------------|------------|------------------------------|
| 7 | 0153 | 7 x 5 cm | Noir (<i>paquet de 50</i>) |
| | 0154 | 10 x 8 cm | Noir (<i>paquet de 50</i>) |
| | 0155 | 15 x 10 cm | Noir (<i>paquet de 25</i>) |

Rectangulaires

| | | | |
|-----------|-------------|--------------|--|
| | 0121 | 3 x 5,5 cm | Blanc pique plastique (<i>paquet de 100</i>) |
| 8 | 0140 | 5,5 x 4,6 cm | Blanc pique plastique (<i>paquet de 100</i>) |
| 9 | 0134 | 5,5 x 3 cm | Noir pique plastique (<i>paquet de 100</i>) |
| | 0135 | 5,5 x 4,6 cm | Noir pique plastique (<i>paquet de 100</i>) |
| 10 | 0104 | 7 x 5 cm | Blanc pique plastique (<i>paquet de 100</i>) |
| | 0106 | 8 x 6 cm | Blanc pique plastique (<i>paquet de 10</i>) |
| | 0107 | 10 x 6,7 cm | Blanc pique plastique (<i>paquet de 10</i>) |
| | 0101 | 7 x 5 cm | Noir pique plastique (<i>paquet de 10</i>) |
| 11 | 0102 | 8 x 6 cm | Noir pique plastique (<i>paquet de 10</i>) |
| | 0137 | 10 x 6,7 cm | Noir pique plastique (<i>paquet de 10</i>) |

ÉTIQUETTES

- PVC blanc ou noir 75/100^{ème}
- (Paquet de 10)



- | | | | |
|----------|-------------|--------------|-------------------------|
| 1 | 0105 | 7,5 x 4,5 cm | Blanc - pique plastique |
| 2 | 0133 | 7,5 x 4,5 cm | Noir - pique plastique |

Chevalets

- | | | | |
|----------|-------------|----------|------------------------|
| | 0146 | 7 x 5 cm | Noir |
| 3 | 0147 | 7 x 5 cm | Blanc |
| 4 | 0144 | 7 x 6 cm | Noir avec retour 3 cm |
| | 0145 | 7 x 6 cm | Blanc avec retour 3 cm |

Étiquettes - sans attachement

- | | | | |
|----------|-------------|-------------|-------|
| | 0116 | 4 x 4 cm | Blanc |
| 5 | 0123 | 5 x 4 cm | Blanc |
| | 0157 | 7 x 7 cm | Blanc |
| 6 | 0119 | 4 x 4 cm | Noir |
| | 0120 | 5 x 4 cm | Noir |
| | 0156 | 7 x 7 cm | Noir |
| | 5317 | 6 x 4 cm | Blanc |
| 7 | 5318 | 8 x 6 cm | Blanc |
| | 5319 | 10 x 7 cm | Blanc |
| | 5326 | 12 x 8 cm | Blanc |
| | 5328 | 15 x 10 cm | Blanc |
| | 5329 | 20 x 15 cm | Blanc |
| | 5331 | 6 x 4 cm | Noir |
| 8 | 5332 | 8 x 6 cm | Noir |
| | 5333 | 10,5 x 7 cm | Noir |
| | 5334 | 12 x 8 cm | Noir |
| | 5335 | 15 x 10 cm | Noir |
| | 5336 | 20 x 15 cm | Noir |



Etiquettes - avec pique inox

| | | | |
|----|------|-------------|-------------------------|
| | 1407 | 6 x 4 cm | Noir |
| | 1408 | 7 x 5,5 cm | Noir |
| | 4116 | 8 x 6 cm | Noir |
| | 1398 | 10,5 x 7 cm | Noir |
| 11 | 1400 | 12 x 8 cm | Noir |
| | 1410 | 15 x 10 cm | Noir |
| | 1420 | 20 x 15 cm | Noir |
| | 9426 | 6 x 4 cm | Blanc |
| | 9427 | 7 x 5,5 cm | Blanc |
| | 9428 | 8 x 6 cm | Blanc |
| | 9429 | 10,5 x 7 cm | Blanc |
| 12 | 9430 | 12 x 8 cm | Blanc |
| | 9431 | 15 x 10 cm | Blanc |
| | 9432 | 20 x 15 cm | Blanc |
| | 1411 | 15 x 10 cm | Noir - 2 petites pattes |
| 13 | 1412 | 20 x 15 cm | Noir - 2 petites pattes |

Etiquettes - à texte - A l'unité **Nouveau!**

| | | | |
|--|------|-------------|--------------------------|
| | 5447 | 8 x 6 cm | Noir - sans attachement |
| | 4117 | 8 x 6 cm | Noir - à pique inox |
| | 4000 | 10,5 x 7 cm | Noir - sans attachement |
| | 4001 | 10,5 x 7 cm | Noir - à pique inox |
| | 4002 | 12 x 8 cm | Noir - sans attachement |
| | 4003 | 12 x 8 cm | Noir - à pique inox |
| | 5446 | 8 x 6 cm | Blanc - sans attachement |
| | 9425 | 8 x 6 cm | Blanc - à pique inox |
| | 4004 | 10,5 x 7 cm | Blanc - sans attachement |
| | 4005 | 10,5 x 7 cm | Blanc - à pique inox |
| | 4006 | 12 x 8 cm | Blanc - sans attachement |
| | 4007 | 12 x 8 cm | Blanc - à pique inox |

Flèches

| | | | |
|----|------|-------------|-----------------|
| 9 | 0149 | 5 x 15 cm | PS blanc 1 mm |
| 10 | 0150 | 5 x 15 cm | PVC noir 1,5 mm |
| | 0151 | 8,5 x 18 cm | PS blanc 2 mm |
| | 0152 | 8 x 20 cm | PS blanc 2 mm |

ÉTIQUETTES

- PVC blanc ou noir 75/100^{ème}
- 4 roulettes + disque poids
- (Paquet de 10)

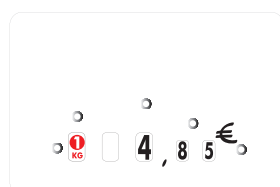
1

2

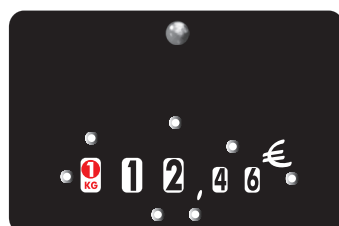
3

4

5

6

| | | | |
|----------|----------------|-------------|---|
| | 9700 | 8 x 6 cm | Blanc |
| 1 | 9701 | 10,5 x 7 cm | Blanc |
| | 9702 | 12 x 8 cm | Blanc |
| | 9703 | 15 x 10 cm | Blanc |
| 2 | 9705 | 10,5 x 7 cm | Noir |
| | 9706 | 12 x 8 cm | Noir |
| | 9704 | 8 x 6 cm | Blanc - Pique inox |
| | 3128 | 10,5 x 7 cm | Blanc - Pique inox |
| 3 | 3129 | 12 x 8 cm | Blanc - Pique inox |
| | 9707 | 15 x 10 cm | Blanc - Pique inox |
| | 9708 | 10,5 x 7 cm | Noir - Pique inox |
| 4 | 9709 | 12 x 8 cm | Noir - Pique inox |
| | Maxipic | | |
| 5 | 2815 | 8 x 6 cm | Forme ovale, PVC noir 1,5 mm, pique plastique 10 cm |
| 6 | 2817 | 8 x 6 cm | Forme rectangulaire, PVC noir 1,5 mm, pique plastique 13 cm |



- PS 1 mm
- Effaçable et réutilisable - Ecriture au feutre à alcool
- (Paquet de 10)

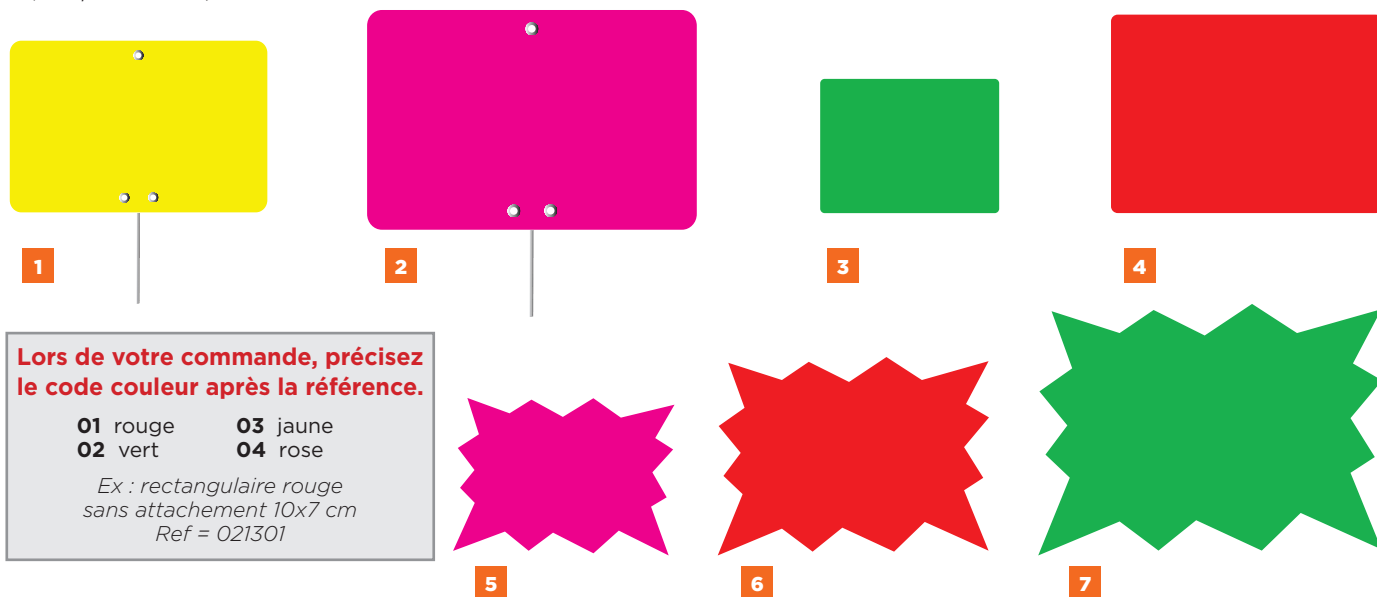

Lors de votre commande, précisez le code couleur après la référence.

01 rouge **03** jaune
02 vert **04** rose

*Ex : rectangulaire rouge
sans attachement 10x7 cm
Ref = 021301*

Fluo rectangulaires

| | | | |
|----------|-------------|-------------|---------------------------|
| | 0215 | 8 x 6 cm | Neutre pique inox |
| 1 | 0216 | 10,5 x 7 cm | Neutre pique inox |
| | 0217 | 12 x 8 cm | Neutre pique inox |
| 2 | 0218 | 15 x 10 cm | Neutre pique inox |
| 3 | 0230 | 6 x 4 cm | Neutre - sans attachement |
| | 0231 | 8 x 6 cm | Neutre - sans attachement |
| | 0213 | 10,5 x 7 cm | Neutre - sans attachement |
| 4 | 0214 | 12 x 8 cm | Neutre - sans attachement |

Fluo Eclatés

| | | | |
|----------|-------------|------------|-----------------------|
| 5 | 0207 | 7 x 5 cm | Neutre (paquet de 50) |
| 6 | 0208 | 10 x 8 cm | Neutre (paquet de 50) |
| 7 | 0209 | 15 x 10 cm | Neutre (paquet de 25) |

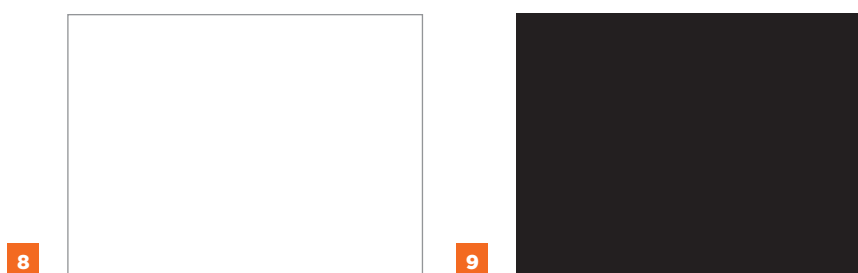

Pancartes neutres

| | | | |
|----------|-------------|------------|---|
| 8 | 2505 | 20 x 15 cm | PVC Blanc 75/100 + fil nylon pour suspension |
| 9 | 2515 | 20 x 15 cm | PVC Noir 75/100 + fil nylon pour suspension |
| | 2545 | 30 x 20 cm | PVC Blanc 75/100 + fil nylon pour suspension |
| | 2555 | 30 x 20 cm | PVC Noir 75/100 + fil nylon pour suspension |
| | 2504 | 20 x 15 cm | PVC Noir 75/100 + Fil nylon pour suspension + 1 feutre craie blanc pointe ronde (paquet de 3) |

ÉTIQUETTES & PANNEAUX

- Aplat ardoisine recto verso pour écriture au feutre craie



1

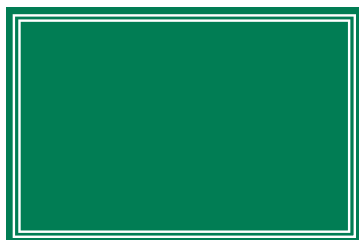

2



3

Ardoisine

| | | | |
|----------|-------------|----------------|--|
| 1 | 9749 | 10,5 x 7 cm | Noir - PVC 75/100 - Pique inox (paquet de 10) |
| | 9750 | 12 x 8 cm | Noir - PVC 75/100 - Pique inox (paquet de 10) |
| | 9751 | 15 x 10 cm | Noir - PVC 75/100 - Pique inox (paquet de 10) |
| | 9752 | 20 x 15 cm | Noir - PVC 75/100 - Pique inox (paquet de 10) |
| | 9753 | 10,5 x 7 cm | Vert - PVC 75/100 - Pique inox (paquet de 10) |
| | 9754 | 12 x 8 cm | Vert - PVC 75/100 - Pique inox (paquet de 10) |
| | 9755 | 15 x 10 cm | Vert - PVC 75/100 - Pique inox (paquet de 10) |
| | 9756 | 20 x 15 cm | Vert - PVC 75/100 - Pique inox (paquet de 10) |
| | 9757 | 10,5 x 7 cm | Bleu - PVC 75/100 - Pique inox (paquet de 10) |
| | 9758 | 12 x 8 cm | Bleu - PVC 75/100 - Pique inox (paquet de 10) |
| | 9759 | 15 x 10 cm | Bleu - PVC 75/100 - Pique inox (paquet de 10) |
| | 9760 | 20 x 15 cm | Bleu - PVC 75/100 - Pique inox (paquet de 10) |
| | 9784 | 12 x 8 cm | Noir - PVC 75/100 (paquet de 10) |
| | 9785 | 15 x 10 cm | Noir - PVC 75/100 (paquet de 10) |
| | 9786 | 20 x 15 cm | Noir - PVC 75/100 (paquet de 10) |
| | 9787 | 30 x 20 cm | Noir - PVC 1 mm (paquet de 10) |
| | 9788 | 30 x 40 cm | Noir - PS 2 mm - Fil nylon pour suspension (paquet de 3) |
| | 9789 | 49,5 x 69,5 cm | Noir - PS 2 mm - Fil nylon pour suspension (paquet de 3) |
| | 9790 | 12 x 8 cm | Vert - PVC 75/100 (paquet de 10) |
| 2 | 9791 | 15 x 10 cm | Vert - PVC 75/100 (paquet de 10) |
| | 9792 | 20 x 15 cm | Vert - PVC 75/100 (paquet de 10) |
| | 9793 | 30 x 20 cm | Vert - PVC 1 mm (paquet de 10) |
| | 9794 | 30 x 40 cm | Vert - PS 2 mm + fil nylon pour suspension (paquet de 3) |
| | 9795 | 49,5 x 69,5 cm | Vert - PS 2 mm + fil nylon pour suspension (paquet de 3) |

Ardoisine (suite)

| | | |
|---------------|----------------|--|
| 9796 | 12 x 8 cm | Bleu - PVC 75/100 - Pique inox (paquet de 10) |
| 9797 | 15 x 10 cm | Bleu - PVC 75/100 - Pique inox (paquet de 10) |
| 3 9798 | 20 x 15 cm | Bleu - PVC 75/100 - Pique inox (paquet de 10) |
| 9799 | 30 x 20 cm | Bleu - PVC 1 mm (paquet de 10) |
| 9800 | 30 x 40 cm | Bleu - PS 2 mm + fil nylon pour suspension (paquet de 3) |
| 9801 | 49,5 x 69,5 cm | Bleu - PS 2 mm + fil nylon pour suspension (paquet de 3) |



4



5



6



7



8



9



10

Rondin

| | | |
|----------------|---------------|--|
| 9728 | 7 x 4,5 cm | PVC 75/100 (paquet de 10) |
| 4 9729 | 9,5 x 6 cm | PVC 75/100 (paquet de 10) |
| 5 1911 | Noir | Support rainuré (paquet de 25) |
| 6 1912 | Cristal | Support rainuré (paquet de 25) |
| 3596 | 7 x 4,5 cm | neutre + 10 supports noirs - PVC 75/100 (paquet de 10) |
| 7 3597 | 9,5 x 6 cm | neutre + 10 supports noirs - PVC 75/100 (paquet de 10) |
| 8 9737 | 12,5 x 8 cm | Neutre - Pique inox - PVC 75/100 (paquet de 10) |
| 9738 | 14,5 x 9,5 cm | Neutre - Pique inox - PVC 75/100 (paquet de 10) |
| 9 9741 | 12,5 x 8 cm | Neutre - 4 roulettes + 1 disque - Pique inox - PVC 75/100 (paquet de 10) |
| 10 9742 | 14,5 x 9,5 cm | Neutre - 4 roulettes + 1 disque - Pique inox - PVC 75/100 (paquet de 10) |

ÉTIQUETTES & PANNEAUX

- PVC ardoise noir 75/100^{ème}
- Ecriture au feutre craie
- (Paquet de 10)



RÉGIONS
DE FRANCE

Nouveau!

Matière utilisable aussi bien
à l'intérieur qu'à l'extérieur,
à l'abri du soleil.



1

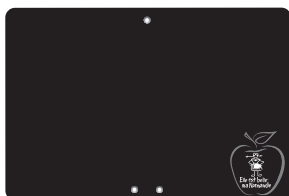

2



3



4

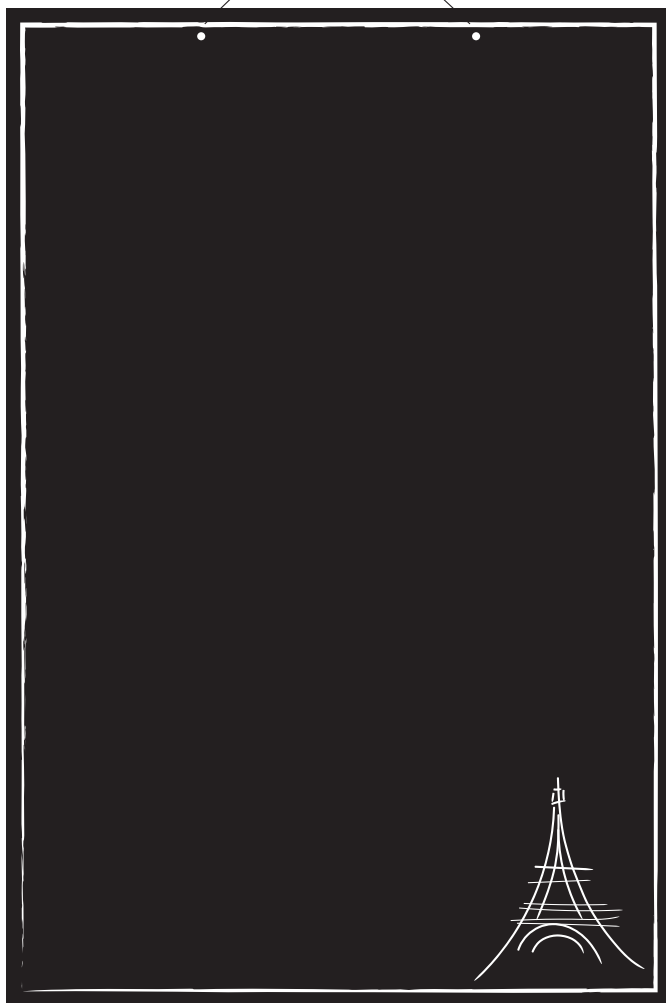

5



6



agrée
contact
alimentaire

Nouveau!

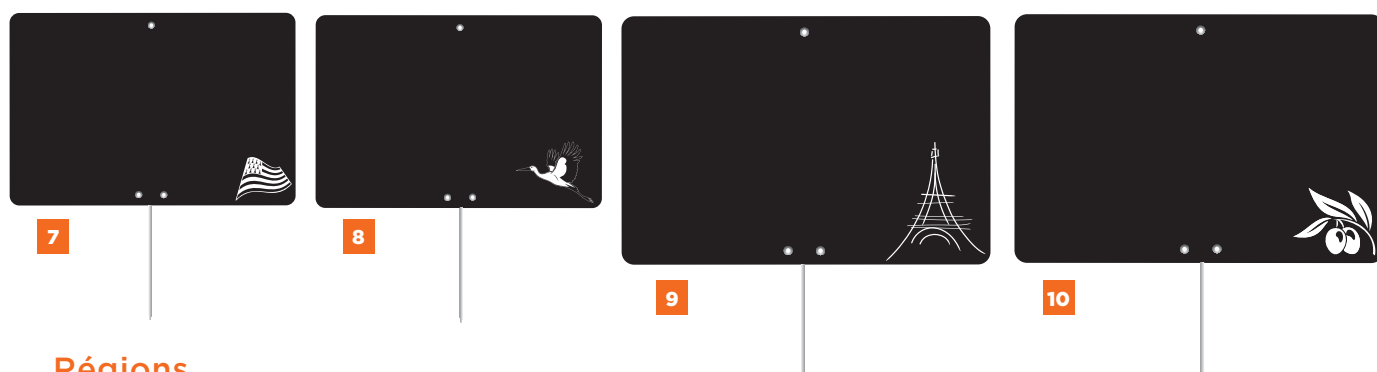

Régions

| | | | |
|-----------|-------------|-------------|---|
| | 2084 | 8 x 6 cm | Corse - pique inox |
| | 2085 | 10,5 x 7 cm | Corse - pique inox |
| 1 | 2086 | 12 x 8 cm | Corse - pique inox |
| | 2087 | 15 x 10 cm | Corse - pique inox |
| | 2090 | 40 x 60 cm | Corse - PVC expansé noir 3 mm + 1 fil nylon pour suspension (à l'unité) |
| | 2167 | 40 x 60 cm | Normandie - PVC expansé noir 3 mm + 1 fil nylon pour suspension (à l'unité) |
| | 2168 | 6 x 8 cm | Normandie - pique inox |
| | 2169 | 10,5 x 7 cm | Normandie - pique inox |
| 2 | 2170 | 12 x 8 cm | Normandie - pique inox |
| | 2171 | 15 x 10 cm | Normandie - pique inox |
| | 2172 | 40 x 60 cm | Bretagne - PVC expansé noir 3 mm + 1 fil nylon pour suspension (à l'unité) |
| | 2173 | 6 x 8 cm | Bretagne - pique inox |
| | 2174 | 10,5 x 7 cm | Bretagne - pique inox |
| 7 | 2175 | 12 x 8 cm | Bretagne - pique inox |
| 3 | 2176 | 15 x 10 cm | Bretagne - pique inox |
| | 2177 | 40 x 60 cm | Alsace - PVC expansé noir 3 mm + 1 fil nylon pour suspension (à l'unité) |
| | 2178 | 6 x 8 cm | Alsace - pique inox |
| | 2179 | 10,5 x 7 cm | Alsace - pique inox |
| 8 | 2180 | 12 x 8 cm | Alsace - pique inox |
| 4 | 2181 | 15 x 10 cm | Alsace - pique inox |
| 5 | 2182 | 40 x 60 cm | Paris - PVC expansé noir 3 mm + 1 fil nylon pour suspension (à l'unité) |
| | 2183 | 6 x 8 cm | Paris - pique inox |
| | 2184 | 10,5 x 7 cm | Paris - pique inox |
| | 2185 | 12 x 8 cm | Paris - pique inox |
| 9 | 2186 | 15 x 10 cm | Paris - pique inox |
| 6 | 2187 | 40 x 60 cm | Provence - PVC expansé noir 3 mm + 1 fil nylon pour suspension (à l'unité) |
| | 2188 | 6 x 8 cm | Provence - pique inox |
| | 2189 | 10,5 x 7 cm | Provence - pique inox |
| | 2190 | 12 x 8 cm | Provence - pique inox |
| 10 | 2191 | 15 x 10 cm | Provence - pique inox |

ÉTIQUETTES & PANNEAUX

- PVC blanc 75/100^{ème}
- Aplat ardoisine pour écriture au feutre craie
- (Paquet de 10)

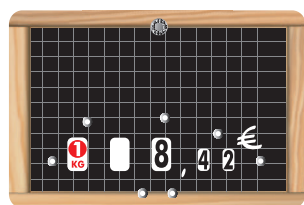

1

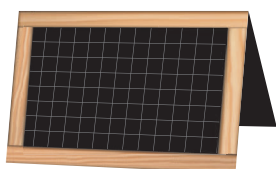

3



2

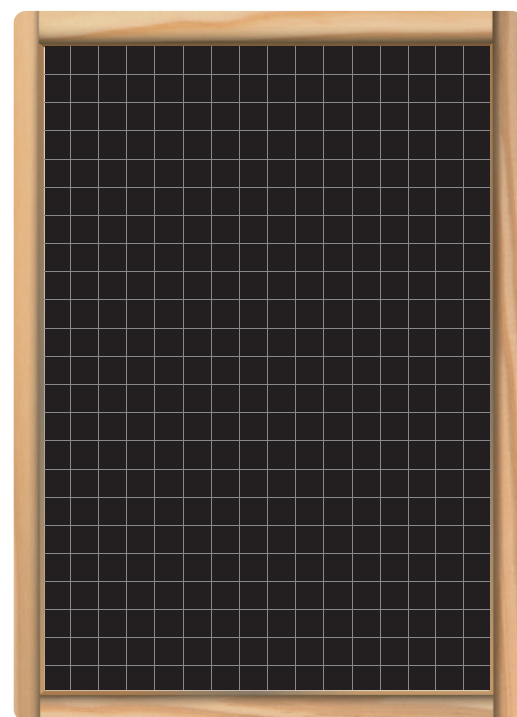

4

Ecolière

| | | |
|--------|-------------|--|
| 1618 | 20 x 15 cm | Neutre pique inox |
| 1619 | 15 x 10 cm | Neutre pique inox |
| 1620 | 10,5 x 7 cm | Neutre pique inox |
| 1621 | 12 x 8 cm | Neutre pique inox |
| 1642 | 7 x 5 cm | Neutre pique inox |
| 1624 | 10,5 x 7 cm | Neutre |
| 1643 | 8 x 6 cm | Neutre |
| 1625 | 12 x 8 cm | Neutre |
| 1626 | 15 x 10 cm | Neutre |
| 1641 | 24 x 16 cm | Neutre |
| 2 2477 | 16 x 24 cm | Panneau horaires + fil nylon (à l'unité) |
| 1 3130 | 10,5 x 7 cm | Neutre - 4 roulettes + 1 disque - pique inox |
| 3132 | 12 x 8 cm | Neutre - 4 roulettes + 1 disque - pique inox |
| 3141 | 15 x 10 cm | Neutre - 4 roulettes + 1 disque |
| 3 3649 | 7 x 5 cm | Chevalet |
| 4 5510 | 30 x 40 cm | Ardoise neutre - 1 fil nylon pour suspension (à l'unité) |
| 5511 | 40 x 60 cm | Ardoise neutre - 1 fil nylon pour suspension (à l'unité) |

1

2

3

4

5

6

7

8

Ornement

| | | | |
|----------|-------------|-------------|---|
| 1 | 3239 | 15 x 20 cm | Panneau horaires + planche jours adhésifs - fil nylon pour suspension (à l'unité) |
| 2 | 3241 | 6 x 4 cm | Chevalet neutre |
| 3 | 3242 | 7 x 5 cm | Chevalet neutre |
| 4 | 3243 | 10,5 x 7 cm | sans attachement |
| 5 | 3244 | 12 x 8 cm | sans attachement |
| | 3245 | 15 x 10 cm | sans attachement |
| 6 | 3260 | 10 x 7 cm | Pique inox |
| 7 | 3261 | 12 x 8 cm | Pique inox |
| 8 | 3262 | 15 x 10 cm | Pique inox |

SIGNALETIQUE PROMOTIONNELLE

• (Paquet de 10)



Maxiflèche

| | | | |
|----------|-------------|------------|---|
| 1 | 7986 | 10 x 24 cm | Promo fond rouge écriture jaune - Pique inox - PVC blanc 75/100 |
| 2 | 7987 | 10 x 24 cm | Promo fond jaune écriture rouge - Pique inox - PVC blanc 75/100 |
| | 7994 | 10 x 24 cm | Promo bleue - Pique inox - PVC cristal 75/100 |
| 3 | 7995 | 10 x 24 cm | Pêche Française bleue - Pique inox - PVC cristal 75/100 |
| | 8001 | 10 x 24 cm | Promo rouge - Pique inox - PVC cristal 75/100 |
| | 8002 | 10 x 24 cm | Prix choc rouge - Pique inox - PVC cristal 75/100 |
| 4 | 8003 | 10 x 24 cm | Offre spéciale rouge - Pique inox - PVC cristal 75/100 |

Miniflèche

| | | | |
|----------|-------------|-----------|---|
| 5 | 7991 | 6 x 14 cm | Promo bleue, pique inox - PVC cristal 75/100 |
| | 7992 | 6 x 14 cm | Pêche Côtière bleue, pique inox - PVC cristal 75/100 |
| | 7993 | 6 x 14 cm | Sans arête rouge, pique inox - PVC cristal 75/100 |
| 7 | 7996 | 6 x 14 cm | Promo rouge, pique inox - PVC cristal 75/100 |
| | 7997 | 6 x 14 cm | Offre Spéciale rouge, pique inox - PVC cristal 75/100 |
| 6 | 7998 | 6 x 14 cm | Prix Choc rouge, pique inox - PVC cristal 75/100 |
| 8 | 7999 | 6 x 14 cm | Produit Régional rouge, pique inox - PVC cristal 75/100 |
| | 8000 | 6 x 14 cm | Fabrication maison rouge, pique inox - PVC cristal 75/100 |

Flèche noire

| | | | |
|----------|-------------|------------|-----------------------------------|
| 9 | 7988 | 6 x 14 cm | Sans pique inox - PVC noir 1,5 mm |
| | 7989 | 10 x 24 cm | Sans pique inox - PVC noir 1,5 mm |



Discinfo

1 3001 Diamètre 68 mm Promotion/Offre spéc./Fab.maison/Prod. régional

Rond-point

2 1386 Diamètre 12 cm Promotion rouge, roulettes, pique inox

Made in France

1622 10,5 x 7 cm Etiquette - PVC ardoise 75/100 - Pique inox

3 1623 12 x 8 cm Etiquette - PVC ardoise 75/100 - Pique inox

1628 15 x 10 cm Etiquette - PVC ardoise 75/100 - Pique inox

4 2043 5 x 4 cm Etiquette France produit Français - PVC blanc 75/100 - Pique plastique (paquet de 100)

5 2044 8 x 10 cm Etiquette France produit Français - PVC blanc 75/100 - Pique plastique

6 2046 5 x 22 cm Flèche Bleu/blanc/rouge neutre, pique inox - PVC 75/100

2047 5 x 22 cm Flèche Bleu/blanc/rouge Fab. Française, pique inox - PVC 75/100

7 2048 5 x 22 cm Flèche Bleu/blanc/rouge Prod. de France, pique inox - PVC 75/100

Ruban

1637 10,5 x 7 cm Etiquette neutre à roulettes, pique inox PVC blanc 75/100

8 1639 12 x 8 cm Etiquette neutre à roulettes, pique inox PVC blanc 75/100

FLÈCHES

- PVC blanc 75/100^{ème}
- (Paquet de 10)



| | | | |
|----|------|-------------|--|
| 1 | 4169 | 6 x 22 cm | Flèche Produits de nos régions, pique inox |
| 2 | 4170 | 6 x 22 cm | Flèche Production locale |
| 3 | 4171 | 6 x 22 cm | Flèche Tout simplement Bio |
| 4 | 4175 | 7,5 x 24 cm | Flèche Nature avec 2 rivets pression pour fixer un message alternatif R [°] V [°] , pique inox |
| 5 | 4176 | 11 x 8 cm | Ovale, recto/verso, Bio/Nouveau, pour flèche réf. 4175 |
| 6 | 4177 | 11 x 8 cm | Ovale, recto/verso, Fab. maison/Prod.artisanal, pour flèche réf. 4175 |
| 7 | 4178 | 11 x 8 cm | Ovale, recto/verso, Prod. local/Prod .de saison, pour flèche réf. 4175 |
| 8 | 4179 | 11 x 8 cm | Ovale, recto/verso, Promo/Offre spéciale, pour flèche réf. 4175 |
| 9 | 4180 | 11 x 8 cm | Ovale, recto/verso, Pêche française/Pêche côtière, pour flèche réf. 4175 |
| 10 | 4181 | 11 x 8 cm | Ovale, recto/verso, Pêche du jour/Sans arêtes, pour flèche réf. 4175 |

ETIQUETTES PAPIER ADHÉSIVES



| | | | |
|----|------|----------------|--|
| 1 | 1210 | Diamètre 36 mm | Etiqu. papier adhésive Offre Spéciale N/R (boîte de 500) |
| 2 | 1211 | Diamètre 36 mm | Etiqu. papier adhésive Promotion N/R (boîte de 500) |
| 3 | 1213 | Diamètre 36 mm | Etiqu. papier adhésive Prix Choc N/R (boîte de 500) |
| 4 | 1214 | Diamètre 36 mm | Etiqu. papier adhésive -10% N/R (boîte de 500) |
| | 1215 | Diamètre 36 mm | Etiqu. papier adhésive -20% N/R (boîte de 500) |
| | 1216 | Diamètre 36 mm | Etiqu. papier adhésive -30% N/R (boîte de 500) |
| | 1217 | Diamètre 36 mm | Etiqu. papier adhésive -40% N/R (boîte de 500) |
| | 1218 | Diamètre 36 mm | Etiqu. papier adhésive -50% N/R (boîte de 500) |
| 5 | 1226 | Diamètre 36 mm | Etiqu. papier adhésive 1 € N/R (boîte de 500) |
| | 1228 | Diamètre 36 mm | Etiqu. papier adhésive 2 € N/R (boîte de 500) |
| | 1235 | Diamètre 36 mm | Etiqu. papier adhésive 3 € N/R (boîte de 500) |
| | 1248 | Diamètre 36 mm | Etiqu. papier adhésive 10 € N/R (boîte de 500) |
| 6 | 1249 | Diamètre 36 mm | Etiqu. papier adhésive 15 € N/R (boîte de 500) |
| | 1250 | Diamètre 36 mm | Etiqu. papier adhésive 20 € N/R (boîte de 500) |
| | 1251 | Diamètre 36 mm | Etiqu. papier adhésive 30 € N/R (boîte de 500) |
| 7 | 1233 | Diamètre 30 mm | Etiqu. papier adhésive neutre filet rouge (boîte de 500) |
| 8 | 1234 | Diamètre 30 mm | Etiqu. papier adhésive neutre filet bleu (boîte de 500) |
| 9 | 1246 | 36 x 13 mm | Etiqu. papier adhésive - ruban Fabrication maison N/Or (boîte de 1000) |
| | 1247 | 36 x 13 mm | Etiqu. papier adhésive - ruban Fabr. artisanale N/Or (boîte de 1000) |
| 10 | 1254 | Diamètre 35 mm | Etiqu. papier adhésive neutre fluo orange (boîte de 500) |
| 11 | 1255 | Diamètre 35 mm | Etiqu. papier adhésive neutre fluo jaune (boîte de 500) |
| 12 | 1252 | 32 x 19 mm | Etiqu. papier adhésive 32x19mm Plaisir d'offrir N/Or (boîte de 1000) |
| | 1253 | 32 x 19 mm | Etiqu. papier adhésive 32x19mm Plaisir d'offrir N/Argent (boîte de 1000) |
| 13 | 1256 | 32 x 19 mm | Etiqu. papier adhésive 32x19mm Fabrication Française (boîte de 1000) |

TOUS COMMERCES

• (A l'unité)

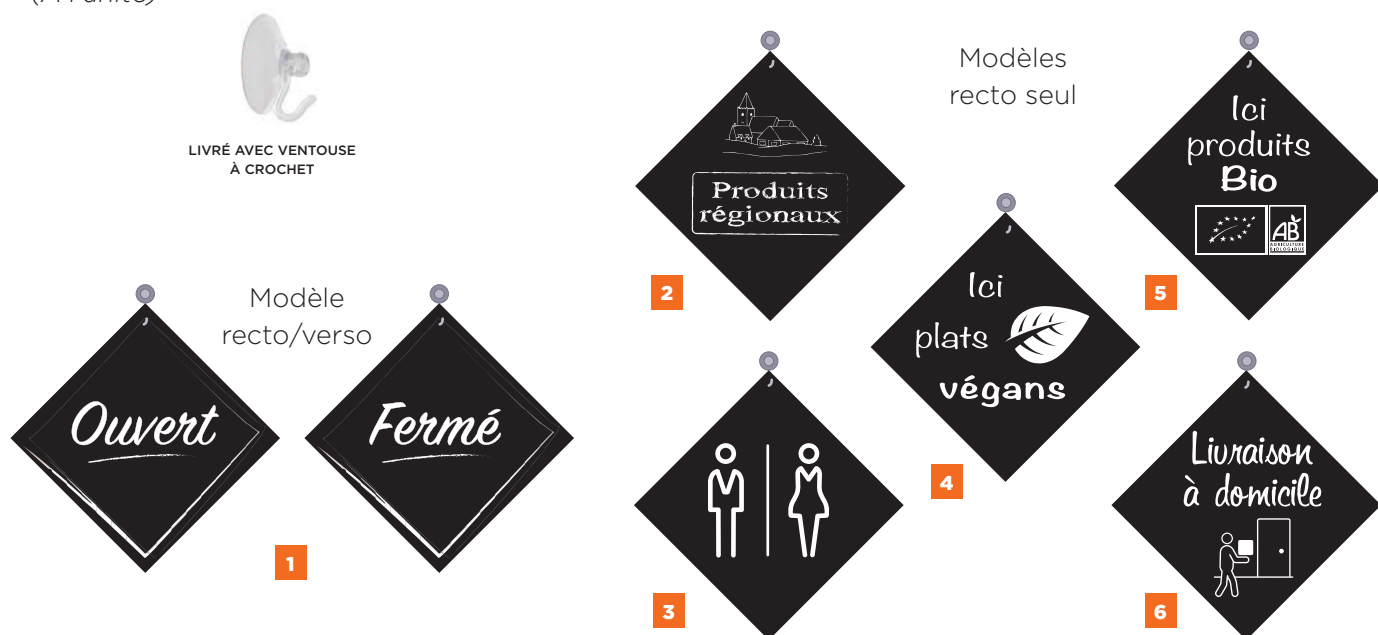

Pancartes - PVC expansé 3 mm

| | | | |
|---|------|------------|----------------------------|
| | 6200 | 16 x 16 cm | WC hommes |
| | 6201 | 16 x 16 cm | WC femmes |
| 2 | 6202 | 16 x 16 cm | Produits régionaux |
| 6 | 6203 | 16 x 16 cm | Livraison à domicile |
| 3 | 6204 | 16 x 16 cm | WC hommes/femmes |
| | 6205 | 16 x 16 cm | Ici produits végétariens |
| | 6206 | 16 x 16 cm | Produits fermiers |
| | 6207 | 16 x 16 cm | Ici Produits végétans |
| | 6208 | 16 x 16 cm | Produits locaux |
| 1 | 6209 | 16 x 16 cm | Ouvert/Fermé |
| 4 | 6210 | 16 x 16 cm | Ici plats végétans |
| 5 | 6211 | 16 x 16 cm | Ici produits bio |
| | 6212 | 16 x 16 cm | Casse-croûte à toute heure |
| | 6213 | 16 x 16 cm | Sandwichs |
| | 6214 | 16 x 16 cm | Wifi |
| | 6215 | 16 x 16 cm | Wifi gratuit |
| | 6216 | 16 x 16 cm | Boissons chaudes |
| | 6217 | 16 x 16 cm | Boissons fraîches |
| | 6218 | 16 x 16 cm | Craft beer |
| | 6219 | 16 x 16 cm | Match en direct |
| | 6220 | 16 x 16 cm | Sport en direct |
| | 6221 | 16 x 16 cm | Click & collect |



- 1 *Fait-maison*
- 2 *Service-à-toute-heure*
- 3 *Match-en-direct*
- 4 *Wifi-gratuit*
- 5 *Livraison-à-domicile*

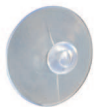

LIVRÉ AVEC 2 VENTOUSES

Lettres découpées - PVC noir 1,5 mm (à l'unité)

| | | |
|---|------|-----------------------|
| 1 | 5701 | Fait maison |
| 2 | 5702 | Service à toute heure |
| 3 | 5703 | Match en direct |
| 4 | 5704 | Wifi gratuit |
| | 5705 | Craft beer |
| 5 | 5706 | Livraison à domicile |
| | 5707 | Sandwichs |

TOUS COMMERCES

PANCARTES HORAIRES

- PVC 75/100
- (A l'unité)



1



2



3



4

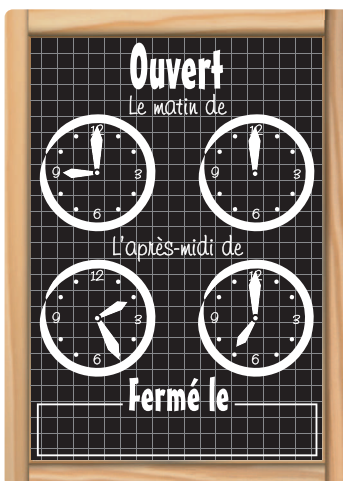

5



6



7



8

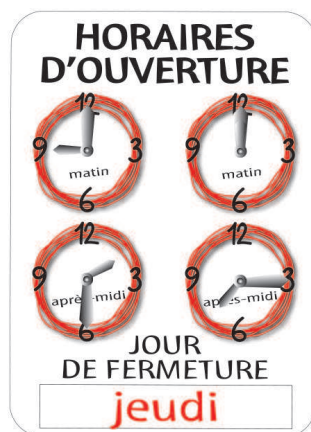

9



10



11

- PVC 75/100
- (A l'unité)



12 recto /verso



13 recto /verso



14



15



16

Pancartes horaires

| | | | |
|----|------|--------------|--|
| 1 | 1661 | 16 x 24 cm | Rustik + 1 fil nylon pour suspension + planche jours fermeture adhésifs |
| 2 | 2481 | 16 x 24 cm | Schiste + 1 fil nylon pour suspension |
| 3 | 6985 | 15 x 22 cm | Moulin + 1 fil nylon pour suspension + planche jours fermeture adhésifs |
| 4 | 3239 | 15 x 20 cm | Ornement + 1 fil nylon pour suspension |
| 5 | 2477 | 16 x 24 cm | Ecolière + 1 fil nylon pour suspension |
| 6 | 1026 | 16 x 24 cm | Silv'Heure + 1 fil nylon pour suspension |
| 7 | 6970 | 15 x 22 cm | Le Fournil + 1 fil nylon pour suspension |
| 8 | 1022 | 15,5 x 22 cm | Rondo or/noir + 1 fil nylon pour suspension |
| 9 | 1023 | 15,5 x 22 cm | Rondo rouge&noir/blanc + 1 fil nylon pour suspension |
| 10 | 1024 | 15,5 x 22 cm | Rondo bleu&noir/blanc + 1 fil nylon pour suspension |
| 11 | 1025 | 15,5 x 22 cm | Rondo jaune&noir/blanc + 1 fil nylon pour suspension |
| 12 | 2212 | 20 x 15 cm | Vintage R°/V° Entrez nous sommes ouvert/Désolé... + 1 fil nylon pour suspension |
| 13 | 1021 | 20 x 20 cm | R°/V° - Ouvert.../Merci de votre visite + 1 fil nylon pour suspension + 1 feutre |
| 14 | 2489 | 15 x 10 cm | Ouvert sans interruption, 2 cadrans + 1 fil nylon pour suspension |
| 15 | 2406 | 15 x 12 cm | Ouvert/Fermé blanc/noir + 1 fil nylon pour suspension |
| 16 | 2407 | 15 x 12 cm | Fermé du..au.. blanc/noir + 1 fil nylon pour suspension |

TOUS COMMERCES

AFFICHAGE OBLIGATOIRE

• (A l'unité)



1

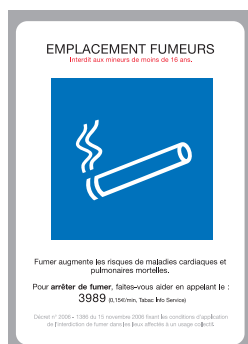

2



3



4



5



6



7



8



9

Interdiction de fumer & Pancartes Ethylotest

| | | | |
|---|------|--------------|--|
| 1 | 2659 | 15 x 21 cm | Int. de fumer - 2 bandes adhésives double face - PVC blanc 75/100 |
| 2 | 2660 | 15 x 21 cm | Emplacement fumeurs + 2 bandes adhésives double face - PVC blanc 75/100 |
| 3 | 2293 | 15 x 21 cm | Interdiction de fumer et vapoter - Adhésif blanc |
| | 2294 | 21 x 30 cm | Interdiction de fumer et vapoter - Adhésif blanc |
| | 2295 | 15 x 21 cm | Interdiction de fumer et vapoter - 2 bandes adhésives double face - PVC blanc 75/100 |
| | 2296 | 21 x 30 cm | Interdiction de fumer et vapoter - 2 bandes adhésives double face - PVC blanc 75/100 |
| 4 | 2297 | 15 x 21 cm | Interdiction de vapoter - Adhésif blanc |
| | 2298 | 21 x 30 cm | Interdiction de vapoter - Adhésif blanc |
| | 2299 | 15 x 21 cm | Interdiction de vapoter - 2 bandes adhésives double face - PVC blanc 75/100 |
| | 2300 | 21 x 30 cm | Interdiction de vapoter - 2 bandes adhésives double face - PVC blanc 75/100 |
| 5 | 2422 | 21 x 29,7 cm | Soufflez vous saurez - 2 bandes adhésives double face - PVC blanc 75/100 |
| 6 | 2423 | 21 x 29,7 cm | Notice d'utilisation Ethylotest - 2 bandes adhésives double face - PVC blanc 75/100 |
| 7 | 8978 | 17 x 5 cm | Terra faux cadre bois Défense de fumer - plaque auto-adhésive |
| 8 | 8942 | 17 x 5 cm | PVC alu adhésif Interdiction de fumer |
| 9 | 8954 | 22 x 8,5 cm | Duosign Défense de fumer sur support bois + PVC cristal - 2 bandes adhésives double face |



Livrés avec adhésif double face à coller et un support PVC à coller.

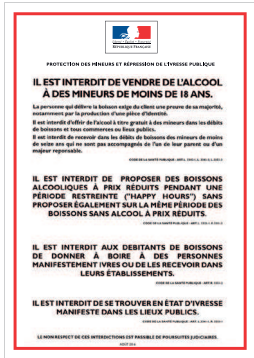
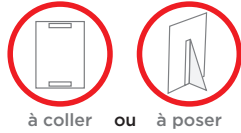

1



2



3



4

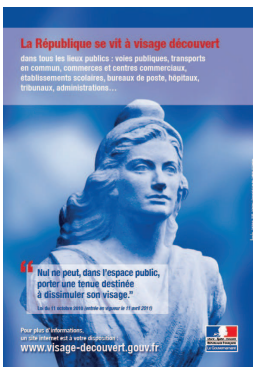

5



6



7

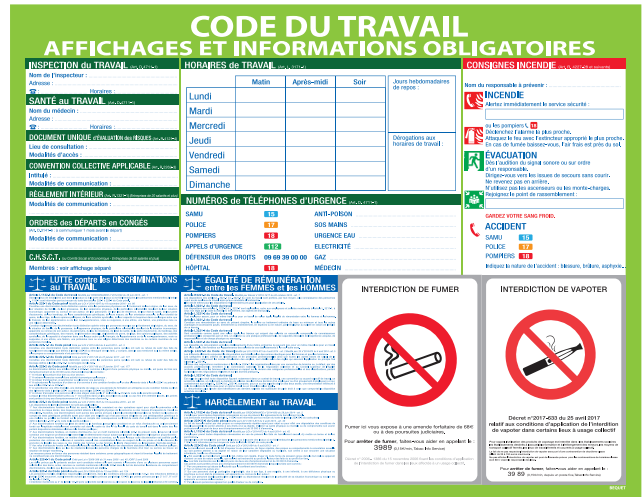

8

Débits de boissons

- 1 2680 21 x 29,7 cm Débit boisson à consom. bar, rest., hotel - PVC blanc 75/100
- 2 2681 21 x 29,7 cm Débit boisson à emporter snacks, fast food etc. - PVC blanc 75/100
- 2682 15 x 21 cm Débit boisson à emporter snacks, fast food etc. - PVC blanc 75/100
- 3 2683 21 x 29,7 cm Débit boisson à emporter vente carburant - PVC blanc 75/100
- 2684 15 x 21 cm Débit boisson à emporter vente carburant - PVC blanc 75/100

Divers

- 4 2670 20 x 30 cm Services d'urgence - PS blanc 1 mm
- 5 2663 21 x 30 cm Marianne, 2 bandes adhésives double face - PS blanc 1 mm
- 6 2664 21 x 30 cm Lavage des mains, 2 bandes adhésives double face - PS blanc 1 mm
- 7 2669 29,5 x 18 cm Consignes de Sécurité - PS blanc 1 mm
- 8 2662 47 x 60 cm Code du Travail + fil nylon + 1 feutre à sec noir - PS blanc 2 mm

TOUS COMMERCES

AFFICHAGE ACCÈS PERSONNE À MOBILITÉ RÉDUITE

- PS blanc 1 mm - Adhésif double face au verso
- (A l'unité)



| | | | |
|-----------|-------------|-------------|--|
| 1 | 8800 | 17 x 5 cm | Toilettes PMR |
| 2 | 8801 | 21 x 7,5 cm | Parking rampe d'accès PMR à droite |
| 5 | 8802 | 21 x 7,5 cm | Rampe d'accès PMR à droite |
| 7 | 8803 | 21 x 7,5 cm | Entrée principale accès PMR à droite |
| 10 | 8804 | 10 x 10 cm | Accès PMR à droite |
| 11 | 8805 | 10 x 10 cm | PMR |
| 12 | 8806 | 10 x 10 cm | WC mixtes Homme, Femme & PMR |
| 13 | 8807 | 10 x 10 cm | Douche PMR |
| 14 | 8808 | 10 x 10 cm | Chambre PMR |
| 15 | 8809 | 10 x 10 cm | WC Femme PMR |
| 16 | 8810 | 10 x 10 cm | WC PMR |
| 4 | 8811 | 30 x 20 cm | Chien interdit sauf chien guide ou d'assistance - 1 fil nylon pour suspension + ventouse |
| 3 | 8812 | 21 x 7,5 cm | Parking rampe d'accès PMR à gauche |
| 6 | 8813 | 21 x 7,5 cm | Rampe d'accès PMR à gauche |
| 8 | 8814 | 21 x 7,5 cm | Entrée principale accès PMR à gauche |
| 9 | 8815 | 10 x 10 cm | Accès PMR à gauche |



Affichage obligatoire en conformité avec la loi sur la consommation du 17 mars 2014, décret n°2014-797 du 11 juillet 2014.



Fait maison

| | | | |
|---|------|----------------|---|
| 1 | 2503 | 20 x 15 cm | Fait maison - PVC noir 75/100 - 1 fil nylon (à l'unité) |
| 2 | 2057 | Diamètre 29 mm | Stickers adhésif blanc « Fait maison » (Paquet de 120) |
| 3 | 2059 | Diamètre 46 mm | Fait Maison + grippeur U contrecollé (paquet de 10) |
| 4 | 2058 | 15 x 22 cm | Chevalet Fait Maison, retour plié à chaud - PVC noir 75/100 (paquet de 3) |
| 5 | 5700 | 50 x 70 cm | Tableau Fait maison, découpe fronton, PVC expansé 3 mm (à l'unité) |

Allergènes

| | | | |
|----|------|------------|---|
| 9 | 1258 | 30 x 40 cm | Présence Allergènes + fil nylon + 1 feutre à sec ref. 1666 - PVC blanc 75/100 (à l'unité) |
| 10 | 1259 | 60 x 45 cm | Présence Allergènes + fil nylon + 1 feutre à sec ref. 1666 - PS 2 mm (à l'unité) |
| 6 | 1257 | 4 x 7 cm | Présence Allergènes à clipper sur le côté de l'étiquette (paquet de 10) |
| 7 | 2068 | 6 x 4 cm | Etiquette Allergènes - PVC noir 75/100 (paquet de 10) |
| 8 | 2070 | 7 x 5 cm | Chevalet Allergènes - PVC noir 75/100 retour 3 cm Neutre (paquet de 10) |

TOUS COMMERCES

PLAQUES ADHÉSIVES



1



2

Terra - faux cadre bois - PVC 75/100 - A l'unité

- 8976 17 x 5 cm Bar
- 8977 17 x 5 cm Bureau
- 8978 17 x 5 cm Défense de fumer
- 8979 17 x 5 cm Cuisine
- 8980 17 x 5 cm Direction
- 8983 17 x 5 cm Entrée interdite
- 8984 17 x 5 cm Extincteur
- 8985 17 x 5 cm Flèche
- 8986 17 x 5 cm Issue de secours
- 8987 17 x 5 cm Portables interdits
- 8988 17 x 5 cm Poussez
- 8989 17 x 5 cm Privé
- 8990 17 x 5 cm Réception
- 1 8991 17 x 5 cm Salle de restaurant
- 8992 17 x 5 cm Salle à manger
- 8993 17 x 5 cm Sortie
- 2 8994 17 x 5 cm Toilettes
- 8995 17 x 5 cm Toilettes homme
- 8996 17 x 5 cm Toilettes femme
- 8997 17 x 5 cm Téléphone
- 8998 17 x 5 cm Tirez
- 8999 17 x 5 cm Vestiaire
- 9000 17 x 5 cm Toilettes handicapé
- 9001 17 x 5 cm Toilettes handicapé homme
- 9002 17 x 5 cm Toilettes handicapé femme
- 9003 17 x 5 cm Gaz
- 9004 17 x 5 cm Sans Issue
- 9005 17 x 5 cm Surveillance Caméra
- 9013 17 x 5 cm Entrée



3



4

Duosign - Alliance bois exotique et PVC - A l'unité

- 8952 22 x 8,5 cm Bar
- 8953 22 x 8,5 cm Bureau
- 8954 22 x 8,5 cm Défense de fumer
- 8955 22 x 8,5 cm Cuisine
- 8956 22 x 8,5 cm Direction
- 8959 22 x 8,5 cm Entrée interdite
- 8960 22 x 8,5 cm Extincteur
- 8961 22 x 8,5 cm Flèche
- 8962 22 x 8,5 cm Issue de secours
- 8963 22 x 8,5 cm Portables interdits
- 8964 22 x 8,5 cm Poussez
- 3 8965 22 x 8,5 cm Privé
- 8966 22 x 8,5 cm Réception
- 8967 22 x 8,5 cm Salle de restaurant
- 8968 22 x 8,5 cm Salle à manger
- 8969 22 x 8,5 cm Sortie
- 4 8970 22 x 8,5 cm Toilettes
- 8971 22 x 8,5 cm Toilettes Homme
- 8972 22 x 8,5 cm Toilettes femme
- 8973 22 x 8,5 cm Téléphone
- 8974 22 x 8,5 cm Tirez
- 8975 22 x 8,5 cm Vestiaire
- 8948 22 x 8,5 cm Toilettes handicapés
- 8949 22 x 8,5 cm Toilettes handicapés homme
- 8950 22 x 8,5 cm Toilettes handicapés femme



Plaque vinyl adhésif imitation alu - A l'unité

- 8008** 17 x 5 cm Interdiction de poser des ordures
- 8009** 17 x 5 cm Vide ordures
- 8888** 17 x 5 cm Livraison
- 8890** 17 x 5 cm Secrétariat
- 8891** 17 x 5 cm Poussez imp. verticale
- 8892** 17 x 5 cm Tirez imp. verticale
- 8893** 17 x 5 cm Salle de Réunion
- 8894** 17 x 5 cm Propriété sous surveillance électronique
- 8895** 17 x 5 cm Ne rien jeter dans les toilettes
- 8896** 17 x 5 cm Obstacle
- 8897** 17 x 5 cm Fermé
- 8898** 17 x 5 cm Local ménage
- 8899** 17 x 5 cm Accès livraison
- 8900** 17 x 5 cm Communs
- 8901** 17 x 5 cm Local comptage
- 8902** 17 x 5 cm Local Electrique
- 8903** 17 x 5 cm Vestiaire Femmes
- 8904** 17 x 5 cm Vestiaire Hommes
- 8905** 17 x 5 cm Formation
- 8906** 17 x 5 cm Salle Repos
- 8907** 17 x 5 cm Responsables de Départements
- 8908** 17 x 5 cm Sans Issue
- 8909** 17 x 5 cm Coupe feu
- 8910** 17 x 5 cm Lingerie
- 8911** 17 x 5 cm Entrée interdite à tte personne étrangère au serv.
- 8912** 17 x 5 cm Local Poubelles
- 8913** 17 x 5 cm Plonge
- 8914** 17 x 5 cm Prière de laisser ces lieux...
- 8915** 17 x 5 cm Entrée
- 8916** 17 x 5 cm Attention à la marche

- 8917** 17 x 5 cm Salle climatisée
- 8918** 17 x 5 cm Hôtel
- 8919** 17 x 5 cm Toilettes Handicapé
- 8920** 17 x 5 cm Bar
- 8921** 17 x 5 cm Bureau
- 1 8922** 17 x 5 cm Cuisine
- 8923** 17 x 5 cm Direction
- 8924** 17 x 5 cm Douche
- 8925** 17 x 5 cm Entrée interdite
- 2 8926** 17 x 5 cm Extincteur
- 8927** 17 x 5 cm Flèche
- 8928** 17 x 5 cm Issue de secours
- 8929** 17 x 5 cm Portable interdit
- 8930** 17 x 5 cm Poussez flèche verticale
- 3 8931** 17 x 5 cm Privé
- 8932** 17 x 5 cm Réception
- 8933** 17 x 5 cm Restaurant
- 4 8934** 17 x 5 cm Sortie
- 5 8935** 17 x 5 cm Toilettes
- 8936** 17 x 5 cm Toilettes hommes
- 8937** 17 x 5 cm Toilettes femmes
- 8938** 17 x 5 cm Téléphone
- 8939** 17 x 5 cm Tirez flèche verticale
- 8940** 17 x 5 cm Vestiaire
- 8941** 17 x 5 cm Wifi zone
- 6 8942** 17 x 5 cm Interdiction de fumer
- 8943** 17 x 5 cm Surveillance Caméra
- 8944** 17 x 5 cm Douche PMR
- 8945** 17 x 5 cm Lavabo PMR
- 8946** 17 x 5 cm Salle d'attente
- 8947** 17 x 5 cm Lavabo

AFFICHAGE PERSONNALISÉ

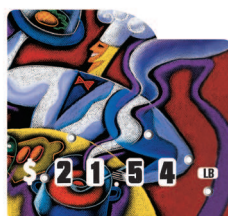

Etude et conception sur devis, consultez-nous !

Nous fabriquons sur mesure :

Pique-prix . Réglette linéaire . Panneau
Stop-rayon . Autocollant . Kakémono
Chevalet de trottoir . Stop-trottoir
PLV diverses...



BONNE ROUTINE **BIEN-ÊTRE & ENVIRONNEMENT** **de nos pros** **Red R**

LES CONDITIONS D'UNE VIANDE D'EXCEPTION

| | PREX €KKS | | PREX €KKS |
|--------------------|-----------|---------------------|-----------|
| FILET | | BASSE CÔTE | |
| FAUX-FILET | | MACREUSE | |
| RUMSTEACK | | BAVETTE DE FLANCHET | |
| ENTRECÔTE | | BIFTECK HACHÉ | |
| NOIX D'ENTRECÔTE | | JUMENTAU | |
| ALOYAU À L'OS | | ROND DE GÎTE | |
| CÔTE | | GÎTE | |
| TRANCHE | | GÎTE NOIX | |
| TENDE DE TRANCHE | | PALERON | |
| AGUILLETTE BARONNE | | COLLIER | |
| BAVETTE D'ALOYAU | | JARRET | |
| ARAIGNÉE | | POITRINE | |
| ONGLET | | PLAT DE CÔTE | |
| DESSUS DE PALETTE | | FLANCHET | |
| HAMPE | | QUEUE | |
| PIÈCE PARÉE | | | |

J'EXIGE LA QUALITÉ





CAFÉ - HÔTEL RESTAURANT

HORECA

AFFICHAGE DES PRIX DANS LES ÉTABLISSEMENTS SERVANT DES REPAS, DENRÉES OU BOISSONS À CONSOMMER SUR PLACE.

Arrêté du 27 mars 1987 et du 29 juin 1990
Il rend obligatoire l'affichage des tarifs des consommations servies à l'intérieur de l'établissement et celui des consommations les plus couramment servies.

Le prix affiché s'entend taxes et services compris.

Cet affichage fera l'objet d'un panneau générique appelé «Tarif des consommations» visible à l'intérieur de l'établissement et d'un panneau appelé «Consommations courantes»

au moins dix consommations, les plus couramment servies dans l'établissement.

Une ardoise murale ou tout autre support mentionnera les appellations et les prix des produits offerts à la vente.

REGLEMENTATION SUR LE TABAC

A compter du 1er février 2007, il est interdit de fumer dans tous les lieux fermés et couverts accueillant du public ou qui constituent des lieux de travail, dans les établissements de santé, dans l'ensemble des transports en commun et dans toute l'enceinte (y compris les endroits ouverts telles que les cours d'écoles) des écoles, collèges et lycées publics et privés, ainsi que les établissements destinés à l'accueil, à la formation ou à l'hébergement des mineurs. Cette interdiction doit faire l'objet d'une signalisation apparente.

En vigueur depuis le 1er janvier 2008, ces nouvelles règles s'appliquent aux débits de boissons, hôtels, restaurants, débits de tabac, casinos, cercles de jeux et discothèques.

Dans les lieux fermés et couverts, le responsable d'établissement pourra décider de création d'emplacements réservés aux fumeurs. Dans les lieux de travail, publics ou privés, leur mise en place sera soumise à l'avis du comité d'hygiène et de sécurité.

Le Décret n° 2017-633 du 25 avril 2017 relatif aux conditions d'application de l'interdiction de vapoter dans certains lieux à usage collectif entré en vigueur le 1er octobre 2017, concerne les employeurs, les salariés, les usagers des établissements scolaires et des établissements destinés à l'accueil, à la formation et à l'hébergement des mineurs, les usagers des moyens de transport collectifs et les personnes responsables de l'organisation de ces établissements et de ces moyens de transports.

Ce décret :

- précise les modalités d'application de l'interdiction concernant les lieux de travail.

- rend obligatoire une signalisation apparente qui rappelle le principe de l'interdiction de vapoter et, le cas échéant, ses conditions d'application dans l'enceinte des lieux concernés.

prévoit une contravention de 2e classe à l'encontre des personnes qui méconnaissent l'interdiction de vapoter ainsi qu'une contravention de 3e classe pour les responsables des lieux où s'applique l'interdiction qui ne mettent pas en place la signalisation.



PANNEAUX

- PS blanc 2 mm
- Un fil nylon pour suspension (à l'unité)

Nouveau!



1



2



3



4



5

Esther

- | | | | |
|---|------|------------|----------------|
| 1 | 3682 | 40 x 60 cm | Fond ardoisine |
| | 3683 | 50 x 70 cm | Fond ardoisine |

Rosa

- | | | | |
|---|------|------------|----------------|
| | 3678 | 40 x 60 cm | Fond ardoisine |
| 2 | 3679 | 50 x 70 cm | Fond ardoisine |

Malo

- | | | | |
|---|------|------------|----------------|
| 3 | 3680 | 40 x 60 cm | Fond ardoisine |
| | 3681 | 50 x 70 cm | Fond ardoisine |

Givrée

- | | | | |
|---|------|------------|------------|
| 4 | 8028 | 50 x 70 cm | Fond blanc |
|---|------|------------|------------|

Féerie

- | | | | |
|---|------|------------|----------------|
| 5 | 8027 | 50 x 70 cm | Fond ardoisine |
|---|------|------------|----------------|

CAFÉ-HÔTEL-RESTAURANT

PANNEAUX

- PVC expansé noir 3 mm
 - Ecriture à la craie ou feutre craie
- (à l'unité)



Matière utilisable aussi bien à l'intérieur qu'à l'extérieur, à l'abri du soleil.



1



2



3



4



5

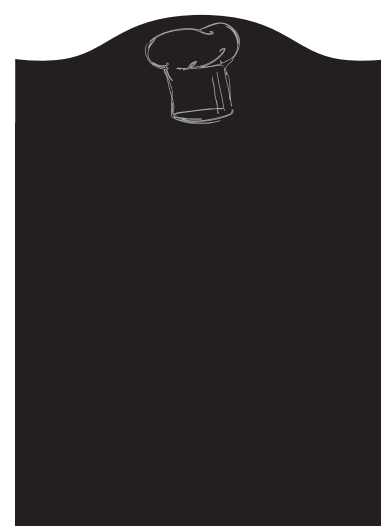

6

Burgers

1 3781 40 x 100 cm

Trio

2 5248 30 x 30 cm x 3 une chaînette pour suspension

Brasserie

3 6058 40 x 30 cm Plat du jour - 2 trous pour suspension

6059 40 x 30 cm Vin au verre - 2 trous pour suspension

6060 40 x 30 cm Décor verre sans texte - 2 trous pour suspension

4 6061 40 x 30 cm Vin du mois - 2 trous pour suspension

6 6062 50 x 70 cm Décor toque sans texte - 2 trous pour suspension

5 6063 50 x 70 cm Le chef propose - 2 trous pour suspension

6064 50 x 70 cm Menu - 2 trous pour suspension



PANNEAUX

- PVC expansé noir 3 mm
- Ecriture à la craie ou feutre craie
(à l'unité)



1

RECTO

VERSO

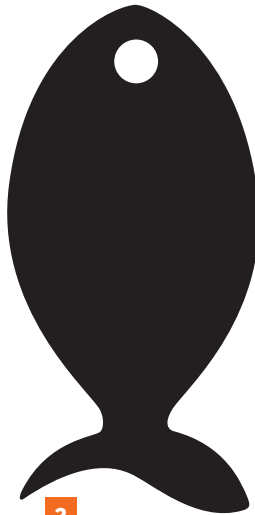

2

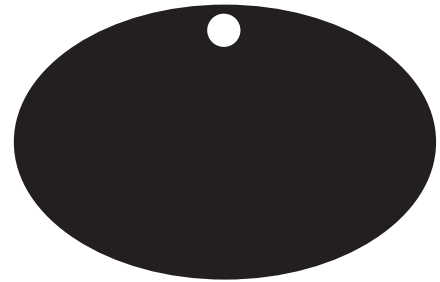

3



4

Plancha

1 **3795** 25 x 60 cm 1 trou pour suspension

Poisson

2 **6117** 36 x 72,5 cm 1 trou pour suspension

Ovale

3 **6113** 60 x 39 cm 1 trou pour suspension

Zen

7036 30 x 40 cm 4 coins ARGENT. Fourni avec 3 attaches adhésives.

7037 30 x 40 cm 4 coins DORÉ. Fourni avec 3 attaches adhésives.

7038 30 x 40 cm 4 coins ROUGE. Fourni avec 3 attaches adhésives.

4 **7031** 40 x 60 cm 4 coins ARGENT. Fourni avec 3 attaches adhésives.

7032 40 x 60 cm 4 coins DORÉ. Fourni avec 3 attaches adhésives.

7033 40 x 60 cm 4 coins ROUGE. Fourni avec 3 attaches adhésives.

7039 60 x 100 cm 4 coins ARGENT. Fourni avec 3 attaches adhésives.

7040 60 x 100 cm 4 coins DORÉ. Fourni avec 3 attaches adhésives.

7041 60 x 100 cm 4 coins ROUGE. Fourni avec 3 attaches adhésives.

CAFÉ-HÔTEL-RESTAURANT

PANNEAUX

- PVC expansé noir 3 mm
 - Un fil nylon pour suspension
- (à l'unité)



Nouveau!



Matière utilisable aussi bien à l'intérieur qu'à l'extérieur, à l'abri du soleil.



1

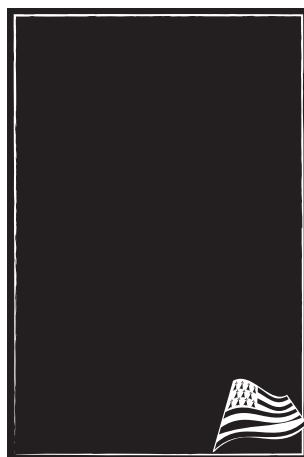

2



3

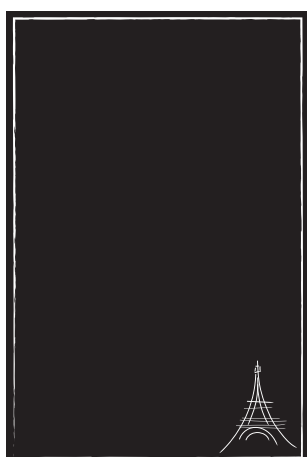

4

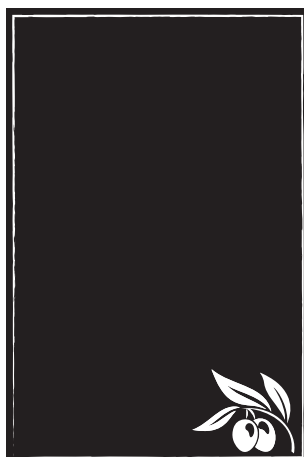

5



6

Régions

| | | | |
|---|------|------------|-----------|
| 1 | 2167 | 40 x 60 cm | Normandie |
| 2 | 2172 | 40 x 60 cm | Bretagne |
| 3 | 2177 | 40 x 60 cm | Alsace |
| 4 | 2182 | 40 x 60 cm | Paris |
| 5 | 2187 | 40 x 60 cm | Provence |
| 6 | 2090 | 40 x 60 cm | Corse |



PANNEAUX

- PVC expansé noir 3 mm
- Ecriture à la craie ou feutre craie
- Un trou pour suspension
(à l'unité)



1



4



2



3



5



Macao

2 1073 40 x 100 cm

1 1074 40 x 60 cm

Artiz

3 1081 40 x 100 cm

1082 40 x 60 cm

Funny

5 1076 40 x 100 cm

4 1077 40 x 60 cm

CAFÉ-HÔTEL-RESTAURANT

PANNEAUX

- PS blanc 2 mm
(à l'unité)



1



2



3

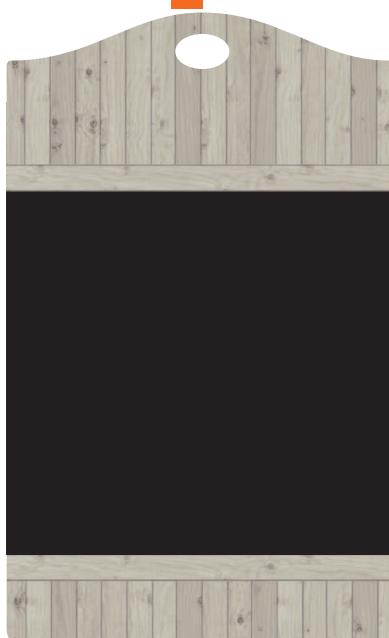

4



5

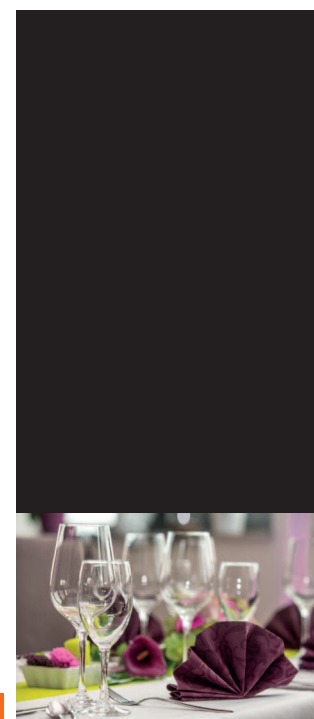

6

Dégustation

- | | | | |
|---|------|------------|------------------------------|
| 1 | 3842 | 40 x 60 cm | Un fil nylon pour suspension |
| 2 | 3845 | 40 x 60 cm | Un fil nylon pour suspension |

Néon

- | | | | |
|---|------|------------|---------------------------------------|
| 3 | 3706 | 40 x 60 cm | Vert - Un fil nylon pour suspension |
| | 3707 | 40 x 60 cm | Rose - Un fil nylon pour suspension |
| | 3708 | 40 x 60 cm | Orange - Un fil nylon pour suspension |
| | 3728 | 40 x 60 cm | Bleu - Un fil nylon pour suspension |

Rancho

- | | | | |
|---|------|------------|-------------------------|
| 4 | 6136 | 50 x 82 cm | Un trou pour suspension |
|---|------|------------|-------------------------|

Bistrot

- | | | | |
|---|------|------------|-------------------------|
| 5 | 3848 | 50 x 70 cm | Un trou pour suspension |
|---|------|------------|-------------------------|

Réception

- | | | | |
|---|------|------------|------------------------------|
| 6 | 3846 | 40 x 98 cm | Un fil nylon pour suspension |
|---|------|------------|------------------------------|



PANNEAUX

- PS blanc 2 mm
- Un fil nylon pour suspension

(à l'unité)



1

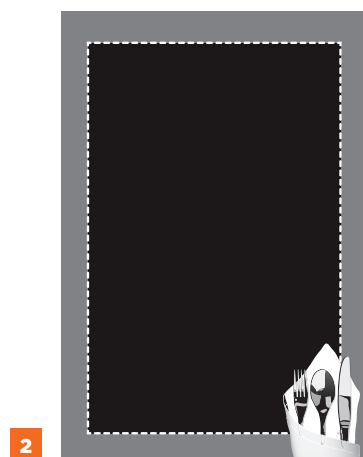

2

étiquettes buffet
à poser sur un pied



4



5

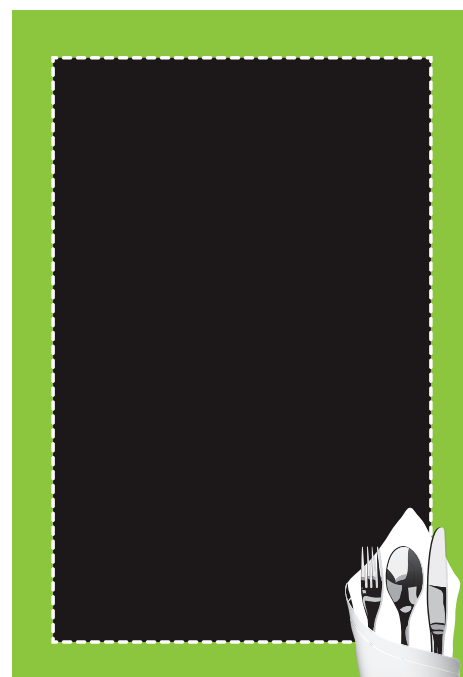

3

Toque

| | | | |
|---|------|------------|--------|
| 1 | 3786 | 50 x 90 cm | Violet |
| | 3787 | 50 x 90 cm | Orange |
| | 3788 | 50 x 90 cm | Vert |
| | 3789 | 40 x 65 cm | Violet |
| | 3790 | 40 x 65 cm | Orange |
| | 3791 | 40 x 65 cm | Vert |

Couvert

| | | | |
|---|------|-------------|---|
| 2 | 3693 | 40 x 60 cm | Gris |
| | 3694 | 60 x 90 cm | Gris |
| | 3695 | 40 x 60 cm | Violet |
| | 3696 | 60 x 90 cm | Violet |
| | 3697 | 40 x 60 cm | Orange |
| | 3698 | 60 x 90 cm | Orange |
| | 3699 | 40 x 60 cm | Vert |
| 3 | 3780 | 60 x 90 cm | Vert |
| | 3850 | 10,5 x 7 cm | Etiquette Buffet - Gris - PVC 75/100 ème (paquet de 10) |
| 5 | 3851 | 10,5 x 7 cm | Etiquette Buffet - Violet - PVC 75/100 ème (paquet de 10) |
| 4 | 3852 | 10,5 x 7 cm | Etiquette Buffet - Orange - PVC 75/100 ème (paquet de 10) |
| | 3853 | 10,5 x 7 cm | Etiquette Buffet - Vert - PVC 75/100 ème (paquet de 10) |

CAFÉ-HÔTEL-RESTAURANT

PANNEAUX

- Ecriture à la craie ou feutre craie
(à l'unité)



1

étiquette buffet
à poser sur un pied



2



3



4

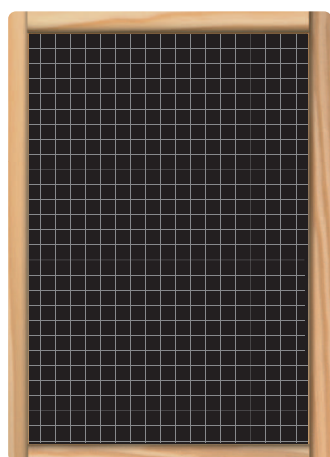

5

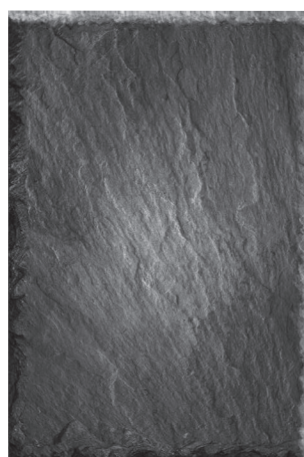

6



7

Salsa

- | | | | |
|---|------|-------------|--|
| 1 | 7034 | 60 x 40 cm | PVC expansé 3 mm . 3 attaches adhésives |
| | 7035 | 90 x 60 cm | PVC expansé 3 mm . 3 attaches adhésives |
| 2 | 3854 | 10,5 x 7 cm | Etiquette Buffet - PVC 75/100 ème (paquet de 10) |

Rustik

- | | | | |
|---|------|------------|--------------------------------------|
| | 1662 | 30 x 40 cm | PS blanc 1 mm . 3 attaches adhésives |
| 3 | 1663 | 40 x 60 cm | PS blanc 2 mm . 3 attaches adhésives |

Raphia

- | | | | |
|---|------|------------|--------------------------------------|
| 4 | 5520 | 30 x 40 cm | PS blanc 1 mm . 3 attaches adhésives |
| | 5521 | 40 x 60 cm | PS blanc 2 mm . 3 attaches adhésives |

Ecolière

- | | | | |
|---|------|------------|--|
| | 5510 | 30 x 40 cm | PS blanc 1 mm . Un fil nylon pour suspension |
| 5 | 5511 | 40 x 60 cm | PS blanc 2 mm . Un fil nylon pour suspension |

Schiste

- | | | | |
|---|------|------------|--------------------------------------|
| | 2767 | 30 x 40 cm | PS blanc 1 mm . 3 attaches adhésives |
| 6 | 2768 | 40 x 60 cm | PS blanc 2 mm . 3 attaches adhésives |

Dentelière

- | | | | |
|---|------|------------|--|
| 7 | 3834 | 40 x 60 cm | PVC expansé 3 mm. Un fil nylon pour suspension |
|---|------|------------|--|



PANNEAUX

• PS blanc 2 mm
(à l'unité)

Nouveau!

identique recto/verso



1

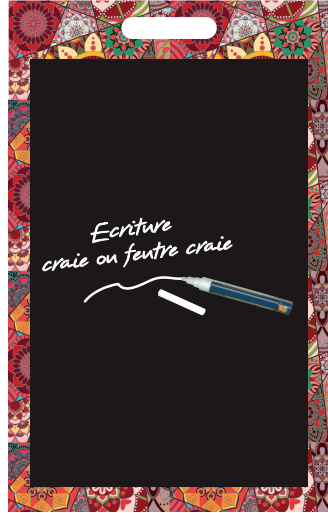

2



3

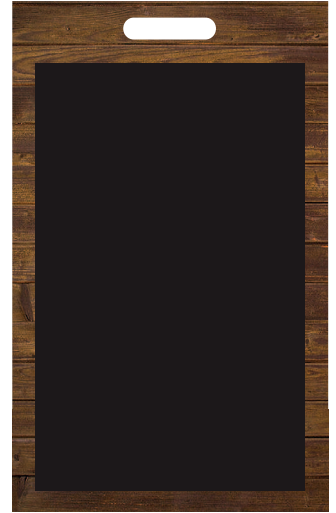

4



5



6



7

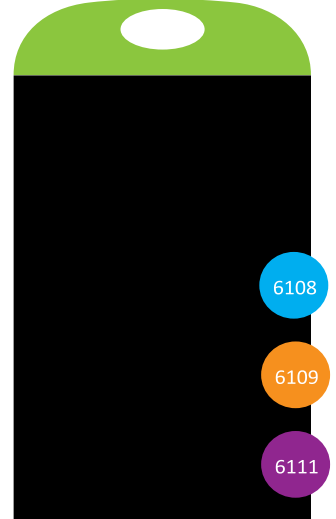

8

6108

6109

6111

Ardoises murales et portables

| | | | |
|---|------|------------|-------------------|
| 1 | 1755 | 50 x 70 cm | Portofino |
| 2 | 1756 | 50 x 70 cm | Pondichery |
| 3 | 1757 | 50 x 70 cm | Paris |
| 4 | 1758 | 50 x 70 cm | Praha |
| 5 | 1759 | 50 x 70 cm | Palermo |
| 7 | 1771 | 50 x 70 cm | Bambou |
| 6 | 1772 | 50 x 70 cm | Jungle |
| 8 | 6107 | 40 x 70 cm | Portacolor vert |
| | 6108 | 40 x 70 cm | Portacolor bleu |
| | 6109 | 40 x 70 cm | Portacolor orange |
| | 6111 | 40 x 70 cm | Portacolor violet |

CAFÉ-HÔTEL-RESTAURANT

PANNEAUX

• Ecriture à la craie ou feutre craie
(à l'unité)

Nouveau! identique recto/verso



1

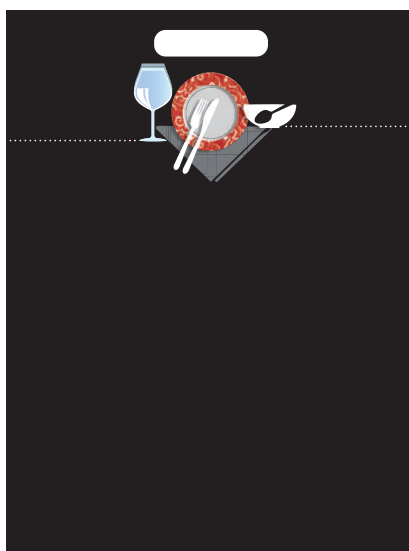

2



3

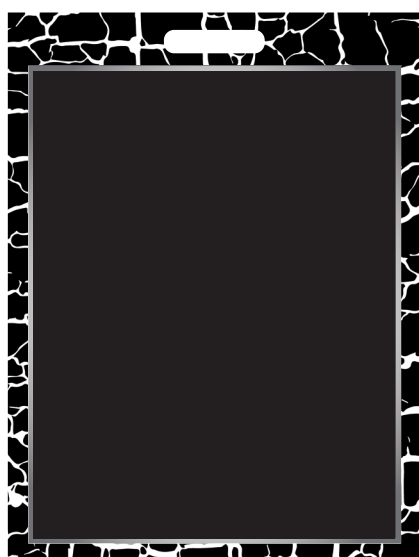

4



5



6

Ardoises murales et portables

| | | | |
|---|------|--------------|------------------------------|
| 1 | 3919 | 60 x 80 cm | Fragment - PVC expansé 5 mm |
| 2 | 3872 | 60 x 80 cm | Gino - PVC expansé 5 mm |
| 3 | 3869 | 60 x 80 cm | Bistrot - PVC expansé 5 mm |
| 4 | 3923 | 60 x 80 cm | Néo - PVC expansé 5 mm |
| 5 | 4315 | 60 x 80 cm | Cabas - PVC expansé 5 mm |
| 6 | 9148 | 58,5 x 78 cm | Portable - PVC expansé 10 mm |



PANNEAUX

- Ecriture à la craie ou feutre craie
(à l'unité)

Décors du contour en transparence

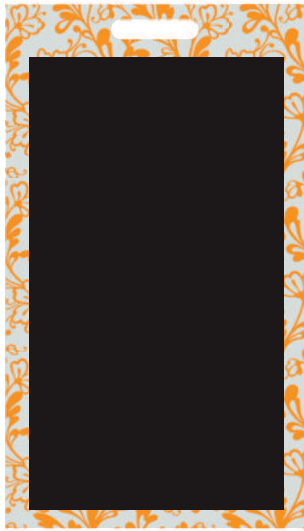

1



2

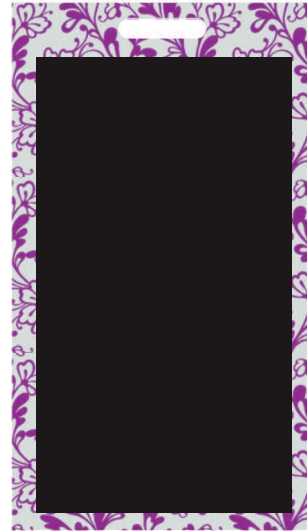

3



4



5

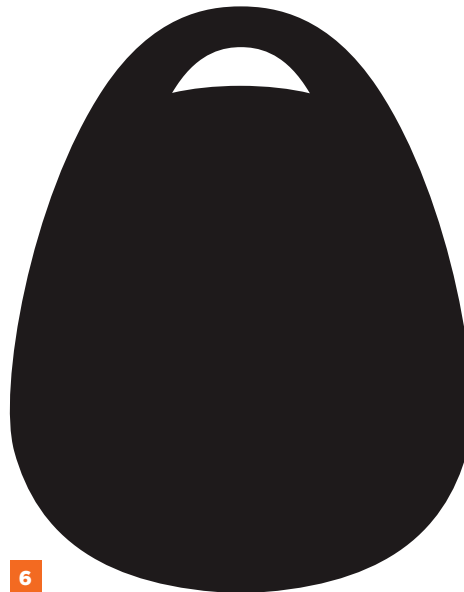

6



7

Ardoises murales et portables

| | | | |
|---|------|----------------|---------------------------------------|
| 1 | 3827 | 40 x 69 cm | Dentelle orange - APET cristal 2 mm |
| 2 | 3828 | 40 x 69 cm | Dentelle verte - APET cristal 2 mm |
| 3 | 3829 | 40 x 69 cm | Dentelle violette - APET cristal 2 mm |
| 4 | 3830 | 40 x 69 cm | Dentelle grise - APET cristal 2 mm |
| 5 | 4312 | 45 x 100 cm | Octave - PVC expansé 5 mm |
| 6 | 4313 | 60 x 77 cm | Largo - PVC expansé 5 mm |
| 7 | 4314 | 74,5 x 94,5 cm | Allégre - PVC expansé 5 mm |

CAFÉ-HÔTEL-RESTAURANT

PANNEAUX

(à l'unité)



1



2

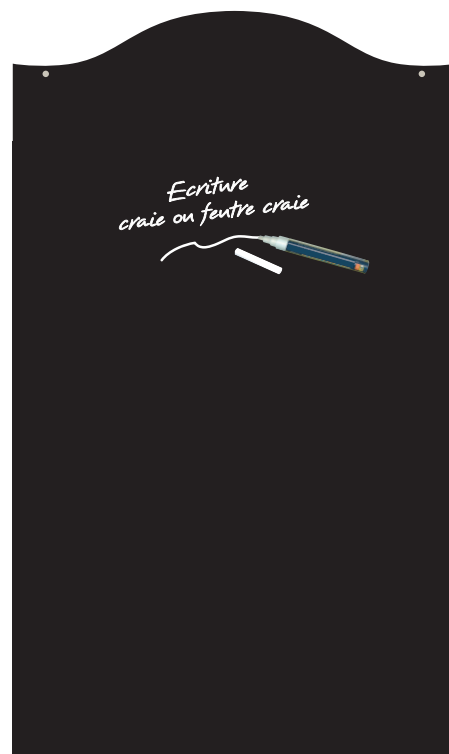

4



3

Médium

4269 30 x 40 cm Médium 3 mm. Ecriture craie uniquement. *Deux trous pour suspension*

1 4271 40 x 60 cm Médium 3 mm. Ecriture craie uniquement. *Deux trous pour suspension*

4273 60 x 80 cm Médium 3 mm. Ecriture craie uniquement. *Deux trous pour suspension*

Pano

2 4307 30 x 40 cm PVC expansé 3 mm. *Quatre trous pour suspension*

4308 40 x 60 cm PVC expansé 3 mm. *Quatre trous pour suspension*

4309 60 x 90 cm PVC expansé 3 mm. *Quatre trous pour suspension*

3 9137 120 x 60 cm PVC expansé 3 mm. *Deux trous pour suspension*

9138 150 x 60 cm PVC expansé 3 mm. *Deux trous pour suspension*

9139 50 x 70 cm PVC expansé 3 mm. Découpe fronton. *Deux trous pour suspension*

4 9140 60 x 100 cm PVC expansé 3 mm. Découpe fronton. *Deux trous pour suspension*



TABLEAUX

- Ecriture à la craie ou feutre craie
(à l'unité)

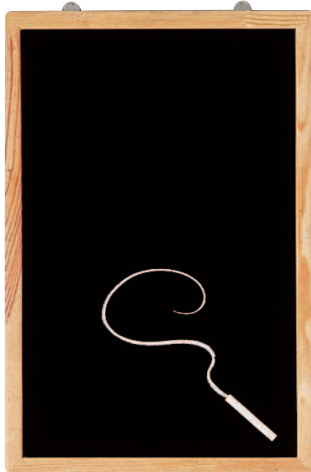

1 Medium 3 mm peint ardoisine noire.
Encadrement baguette agrafée.
Pattes pour suspension.

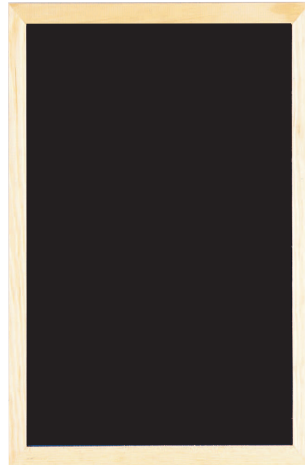

2 Medium 3 mm peint ardoisine noire.
Encadrement pin naturel.
Une attache crocodile de suspension.



3 MDF* noir.
Encadrement bois doré massif.
Un anneau de suspension.



4 MDF* noir.
Encadrement bois lazuré vieilli.
Un anneau de suspension.



5 Ardoise MDF* noir.
Encadrement bois traité huilé.
Un anneau de suspension.

Tableau basic

4275 30 x 40 cm

1 4277 40 x 60 cm

4279 60 x 80 cm

Evolution

2796 30 x 40 cm

2 2797 40 x 60 cm

2799 60 x 80 cm

Macadam

4 6090 39 x 49 cm

6091 49 x 69 cm

6093 59 x 99 cm

Barocco

5 6100 42,5 x 53 cm

Alizé

6056 50 x 79 cm Ardoise 40 x 60 cm

3 6057 40 x 59 cm Ardoise 30 x 40 cm

6065 72 x 107 cm Ardoise 62 x 87 cm

MDF* : Medium Density Fiberboard.
Panneau dérivé du bois. Fibre de moyenne densité.

CAFÉ-HÔTEL-RESTAURANT

TABLEAUX

- PVC expansé noir 5 mm. Cadre bois.
- 2 attaches crocodile pour suspension
affichage vertical ou horizontal. (sauf 9348)
(à l'unité)



1

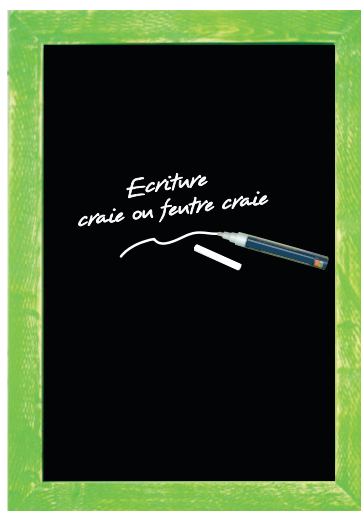

2

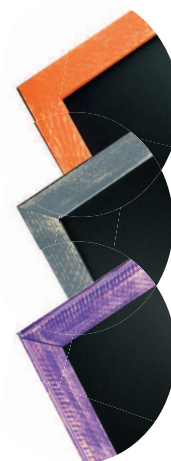

3

4

5



6

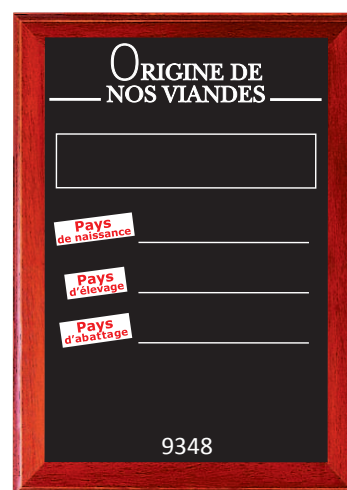

7

Carnaval

| | | | |
|---|------|------------|-----------|
| 1 | 6040 | 47 x 67 cm | Bleu ciel |
| 4 | 6047 | 47 x 67 cm | Gris |
| 5 | 6050 | 47 x 67 cm | Violet |
| 3 | 6051 | 47 x 67 cm | Orange |
| 2 | 6053 | 47 x 67 cm | Vert anis |
| | 6055 | 47 x 67 cm | Mastic |

Ecritou

| | | | |
|---|------|-------------|-------------------------------|
| | 9802 | 35 x 45 cm | Teinté chêne |
| | 9803 | 45 x 65 cm | Teinté chêne |
| | 9006 | 69 x 95 cm | Teinté chêne |
| 7 | 9345 | 60 x 110 cm | Teinté chêne |
| 6 | 9348 | 45 x 65 cm | Origine viandes. Lazuré rouge |



TABLEAUX

- PVC expansé noir 5 mm. Cadre bois.
 - 2 attaches crocodile pour suspension affichage vertical ou horizontal.
- (à l'unité)



1



2

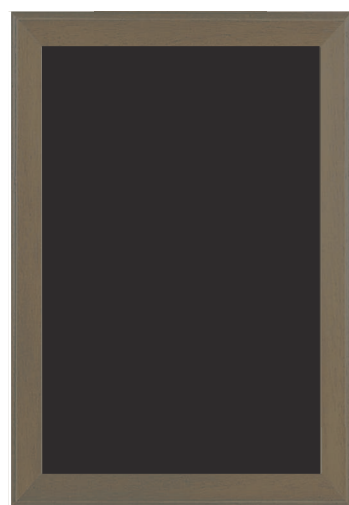

4



3



5

Ecritou Naturel vernis

- 1 9354 45 x 65 cm
9355 65 x 95 cm
9356 60 x 110 cm

Ecritou blanc

- 2 9357 45 x 65 cm
9358 65 x 95 cm
9359 60 x 110 cm

Ecritou noir

- 3 9360 45 x 65 cm
9361 65 x 95 cm
9362 60 x 110 cm

Ecritou taupe

- 4 9363 45 x 65 cm
9364 65 x 95 cm
9365 60 x 110 cm

Ecritou rouge

- 5 9366 45 x 65 cm
9367 65 x 95 cm
9368 60 x 110 cm

CAFÉ-HÔTEL-RESTAURANT

PANNEAUX

- Ecriture à la craie ou feutre craie
(à l'unité)

recto/verso même couleur
Recto vin/verso cocktail



Nouveau!



Drink

| | | | |
|---|------|------------|------------------|
| | 6105 | 22 x 60 cm | Rouge - PS 2 mm |
| | 6106 | 22 x 60 cm | Orange - PS 2 mm |
| 2 | 6132 | 22 x 60 cm | Violet - PS 2 mm |
| 1 | 6133 | 22 x 60 cm | Vert - PS 2 mm |

Brasserie

| | | | |
|---|------|------------|---|
| | 6059 | 40 x 30 cm | Vin au verre - PVC expansé 3 mm. Deux trous pour suspension |
| 3 | 6060 | 40 x 30 cm | Verre sans texte - PVC expansé 3 mm. Deux trous pour suspension |
| 4 | 6061 | 40 x 30 cm | Vin du mois - PVC expansé 3 mm. Deux trous pour suspension |

Tono

| | | | |
|---|------|------------|------------------------------------|
| 5 | 5323 | 55 x 75 cm | PS 2 mm. Fil nylon pour suspension |
|---|------|------------|------------------------------------|

Bouteille

| | | | |
|---|------|-------------|---|
| 6 | 6135 | 38 x 115 cm | PVC expansé 3 mm. Un trou pour suspension |
|---|------|-------------|---|

Côté bar

| | | | |
|---|------|------------|--|
| 7 | 3880 | 40 x 90 cm | PVC expansé 3 mm. Un fil nylon pour suspension |
|---|------|------------|--|

SPÉCIAL BAR-CAVISTE



ETIQUETTES-CHEVALETS

• Ecriture à la craie ou feutre craie



1

Nouveau!



2



3



6



4



5



7



8



9



10

Présentoir bouteille

- | | | | |
|---|------|-----------------|------------------------------|
| 1 | 3935 | 15 x 16 x 39 cm | PS noir 2 mm. (paquet de 3) |
| 2 | 3936 | 15 x 16 x 39 cm | PS blanc 2 mm. (paquet de 3) |

Col de bouteille

- | | | | |
|---|------|------------------|---|
| 3 | 3820 | 7 x 11 cm plié | PVC noir 75/100 ème. Livré avec feutre craie ref 1850 (paquet de 10) |
| 4 | 3843 | 7 x 11 cm à plat | PVC noir 75/100 ème. Livré avec feutre craie ref 1850 (paquet de 10) |
| 5 | 3266 | 7 x 11 cm à plat | PVC blanc 75/100 ème imprimé. Livré avec feutre craie ref 1850 (paquet de 10) |
| 6 | 3265 | 7 x 11 cm plié | PVC cristal 75/100 ème. Glissière porte-étiquette (paquet de 10) |

Chevalets (table ou comptoir)

- | | | | |
|----|------|------------|---|
| 7 | 3881 | 15 x 24 cm | Côté bar R/V - PS 1 mm (paquet de 3) |
| 8 | 3844 | 15 x 25 cm | Spirit R/V - PS 1 mm. Socle cristal (paquet de 3) |
| 9 | 1068 | 15 x 30 cm | Funny - verre cocktail (paquet de 3) |
| | 1069 | 15 x 30 cm | Funny - Tasse (paquet de 3) |
| | 1071 | 10 x 20 cm | Funny - verre cocktail (paquet de 3) |
| 10 | 1072 | 10 x 20 cm | Funny - Tasse (paquet de 3) |

CAFÉ-HÔTEL-RESTAURANT

PANNEAUX

- Un fil nylon pour suspension (à l'unité)



1



2

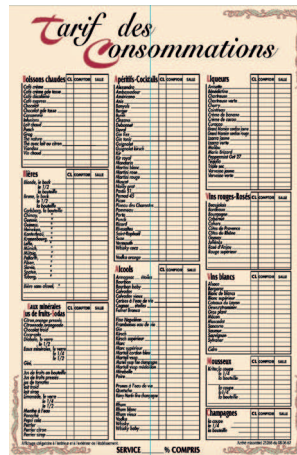

3



4



5



6



7

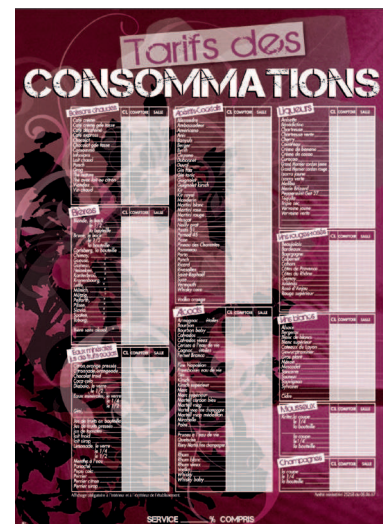

8

Mokka

2 5193 30 x 40 cm Consommations courantes - PS 1 mm

1 5192 44 x 66 cm Tarif des consommations - PS 2 mm

Venise

4 5233 30 x 40 cm Consommations courantes - PS 1 mm

3 5236 38 x 58 cm Tarif des consommations - PS 2 mm

Opéra

5 5217 30 x 40 cm Consommations courantes - PS 1 mm

6 5218 44 x 66 cm Tarif des consommations - PS 2 mm

Magenta

7 5219 30,5 x 40,5 cm Consommations courantes - PS 1 mm

8 5220 50 x 70 cm Tarif des consommations - PS 2 mm



PANNEAUX

- Un fil nylon pour suspension (à l'unité)



| CONSOUMMATIONS COURANTES | | | | | |
|--------------------------|---|-----|---------|-----|---------|
| REF SERVICE CAVES | % | LIQ | BOISSON | EAU | BOISSON |
| CAFE n° 1 | | | | | |
| BIERE n° 1 | | | | | |
| BIERE n° 2 | | | | | |
| EAU MINERALE | | | | | |
| EAU MINERALE GAZEEUSE | | | | | |
| JUS DE FRUITS | | | | | |
| SODA | | | | | |
| HERBIF AIGRE | | | | | |
| SANDWICH | | | | | |
| PLAT DU JOUR | | | | | |

1

| CONSOUMMATIONS COURANTES | | | | | |
|--------------------------|---|-----|---------|-----|---------|
| REF SERVICE CAVES | % | LIQ | BOISSON | EAU | BOISSON |
| CAFE n° 1 | | | | | |
| BIERE n° 1 | | | | | |
| BIERE n° 2 | | | | | |
| EAU MINERALE | | | | | |
| EAU MINERALE GAZEEUSE | | | | | |
| JUS DE FRUITS | | | | | |
| SODA | | | | | |
| HERBIF AIGRE | | | | | |
| SANDWICH | | | | | |
| PLAT DU JOUR | | | | | |

2

| CONSOUMMATIONS COURANTES | | | | | |
|--------------------------|---|-----|---------|-----|---------|
| REF SERVICE CAVES | % | LIQ | BOISSON | EAU | BOISSON |
| CAFE n° 1 | | | | | |
| BIERE n° 1 | | | | | |
| BIERE n° 2 | | | | | |
| EAU MINERALE | | | | | |
| EAU MINERALE GAZEEUSE | | | | | |
| JUS DE FRUITS | | | | | |
| SODA | | | | | |
| HERBIF AIGRE | | | | | |
| SANDWICH | | | | | |
| PLAT DU JOUR | | | | | |

3

| TARIF DES CONSOUMMATIONS | | | | | |
|--------------------------|-----|---------|---------|---------|---------|
| BOISSON CAVES | LIQ | BOISSON | BOISSON | BOISSON | BOISSON |
| BIERE n° 1 | | | | | |
| BIERE n° 2 | | | | | |
| EAU MINERALE | | | | | |
| EAU MINERALE GAZEEUSE | | | | | |
| JUS DE FRUITS | | | | | |
| SODA | | | | | |
| HERBIF AIGRE | | | | | |
| SANDWICH | | | | | |
| PLAT DU JOUR | | | | | |

4

| TARIF DES CONSOUMMATIONS | | | | | |
|--------------------------|-----|---------|---------|---------|---------|
| BOISSON CAVES | LIQ | BOISSON | BOISSON | BOISSON | BOISSON |
| BIERE n° 1 | | | | | |
| BIERE n° 2 | | | | | |
| EAU MINERALE | | | | | |
| EAU MINERALE GAZEEUSE | | | | | |
| JUS DE FRUITS | | | | | |
| SODA | | | | | |
| HERBIF AIGRE | | | | | |
| SANDWICH | | | | | |
| PLAT DU JOUR | | | | | |

5

| TARIF DES CONSOUMMATIONS | | | | | |
|--------------------------|-----|---------|---------|---------|---------|
| BOISSON CAVES | LIQ | BOISSON | BOISSON | BOISSON | BOISSON |
| BIERE n° 1 | | | | | |
| BIERE n° 2 | | | | | |
| EAU MINERALE | | | | | |
| EAU MINERALE GAZEEUSE | | | | | |
| JUS DE FRUITS | | | | | |
| SODA | | | | | |
| HERBIF AIGRE | | | | | |
| SANDWICH | | | | | |
| PLAT DU JOUR | | | | | |

6

A la craie

| | | | |
|---|------|------------|--|
| 1 | 5266 | 30 x 40 cm | Orange - consommations courantes - PS 1 mm |
| 2 | 5507 | 30 x 40 cm | Vert - consommations courantes - PS 1 mm |
| 3 | 5509 | 30 x 40 cm | Violet - consommations courantes - PS 1 mm |
| 4 | 5268 | 40 x 60 cm | Orange - Tarif des consommations - PS 2 mm |
| 5 | 5506 | 40 x 60 cm | Vert - Tarif des consommations - PS 2 mm |
| 6 | 5508 | 40 x 60 cm | Violet - Tarif des consommations - PS 2 mm |

CAFÉ-HÔTEL-RESTAURANT

PANNEAUX

- APET 1,5 mm (cristal)
- Un fil nylon pour suspension (à l'unité)

Modèle dentelle décors du contour en transparence



1

Autres couleurs



2



4

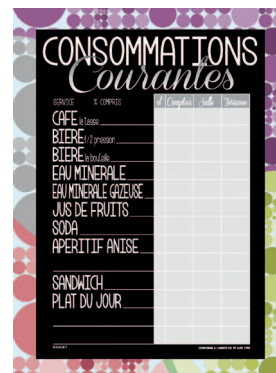

3



5

Dentelle

| | | | |
|---|------|------------|-----------------------------------|
| | 3805 | 36 x 49 cm | Orange - consommations courantes |
| 2 | 3806 | 36 x 49 cm | Vert - consommations courantes |
| | 3807 | 36 x 49 cm | Violet - consommations courantes |
| | 3818 | 36 x 49 cm | Gris - consommations courantes |
| | 3808 | 49 x 69 cm | Orange - tarifs des consommations |
| 1 | 3809 | 49 x 69 cm | Vert - tarifs des consommations |
| | 3810 | 49 x 69 cm | Violet - tarifs des consommations |
| | 3819 | 49 x 69 cm | Gris - tarifs des consommations |

Spirit

| | | | |
|---|------|------------|--------------------------|
| 3 | 3993 | 36 x 49 cm | Consommations courantes |
| | 3994 | 49 x 69 cm | Tarifs des consommations |

Nova

| | | | |
|---|------|------------|--------------------------|
| 4 | 3832 | 36 x 49 cm | Consommations courantes |
| 5 | 3833 | 49 x 69 cm | Tarifs des consommations |



CHEVALETS

- PVC cristal 1,5 mm
- Ecriture au feutre craie (surface ardoise recto/verso)
(paquet de 3)

décors en transparence



1



2



3



4



5



6

7

Dentelle

3802 15 x 25 cm Orange

3803 15 x 25 cm Vert

1 3804 15 x 25 cm Violet

3817 15 x 25 cm Gris

Nova

2 3831 15 x 25 cm

Spirit

3 3844 15 x 25 cm

Funny

6 1067 15 x 30 cm Couverts

4 1068 15 x 30 cm Verre cocktail

5 1069 15 x 30 cm Tasse

7 1070 10 x 20 cm Couverts

1071 10 x 20 cm Verre cocktail

1072 10 x 20 cm Tasse

CAFÉ-HÔTEL-RESTAURANT

CHEVALETS



Macadam

| | | | |
|---|------|------------|---|
| 1 | 5414 | 15 x 22 cm | Socle - Gris vieilli + ardoise (paquet de 2) |
| | 5415 | 21 x 30 cm | Socle - Gris vieilli + ardoise (paquet de 2) |
| 2 | 5416 | 15 x 20 cm | Potence - gris vieilli + ardoise (paquet de 3) |
| | 5417 | 27 x 41 cm | Chevalet de table 1 face - gris vieilli (paquet de 3) |
| 3 | 5418 | 21 x 32 cm | Chevalet de table 1 face - gris vieilli (paquet de 3) |
| 4 | 5421 | 27 x 41 cm | Chevalet de table 2 face - gris vieilli (paquet de 3) |

Transat

| | | | |
|---|------|------------|---------------------------|
| 6 | 5420 | 16 x 31 cm | Bois vernis (paquet de 3) |
| 5 | 5410 | 25 x 50 cm | Bois vernis (paquet de 3) |



CHEVALETS



Smart

| | | | |
|---|------|------------|--|
| 1 | 5433 | 10 x 12 cm | Ardoise PVC expansé 3 mm + Socle bois 1/2 lune (paquet de 3) |
| | 5434 | 15 x 22 cm | Ardoise PVC expansé 3 mm + Socle bois 1/2 lune (paquet de 3) |
| 1 | 5435 | 21 x 30 cm | Ardoise PVC expansé 3 mm + Socle bois 1/2 lune (paquet de 3) |
| | 5436 | 30 x 40 cm | Ardoise PVC expansé 3 mm + Socle bois 1/2 lune (paquet de 3) |

Socle bois 1/2 lune

| | | | |
|---|------|---------------|---------------|
| 2 | 5340 | 15 x 9 x 7 cm | (paquet de 3) |
| | 5341 | 10 x 7 x 6 cm | (paquet de 3) |

Vitro

| | | | |
|---|------|------------|--|
| 3 | 5312 | 15 x 22 cm | Plexi 1,5 mm + Socle bois 1/2 lune (paquet de 3) |
| 4 | 5313 | 21 x 30 cm | Plexi 1,5 mm + Socle bois 1/2 lune (paquet de 3) |

Stilo

| | | | |
|---|------|------------|---|
| 5 | 5306 | 15 x 22 cm | Ardoise PVC expansé 3 mm + Support bois (paquet de 3) |
| 6 | 5307 | 21 x 30 cm | Ardoise PVC expansé 3 mm + Support bois (paquet de 3) |

Alto

| | | | |
|---|------|------------|---|
| 7 | 5308 | 15 x 22 cm | Plexi 1,5 mm + Support bois (paquet de 3) |
| 8 | 5309 | 21 x 30 cm | Plexi 1,5 mm + Support bois (paquet de 3) |

Plexi pour Alto et Vitro

| | | | |
|--|------|------------|-------------|
| | 5107 | 21 x 30 cm | (à l'unité) |
| | 5108 | 15 x 22 cm | (à l'unité) |

CAFÉ-HÔTEL-RESTAURANT

CHEVALETS

(paquet de 3)



1



2



3



4



5



6



7



8

9

10

Pub

5427 15 x 4 cm Socle bois noir

1 6119 15 x 22 cm Socle bois noir + ardoise PVC expansé 3 mm

Tavern

2 5246 12 x 18 cm Ardoise PVC noir + socle triangulaire vernis

3 5398 12 x 18 cm Ardoise PVC noir + socle rond bois noir

4 5411 12 x 18 cm Etui PVC cristal + socle rond bois noir

5 5412 12 x 18 cm Etui PVC cristal + socle triangulaire vernis

5401 7 x 4 cm Socle rond bois noir

5402 7 x 4 cm Socle triangulaire bois vernis

5424 12 x 18 cm Ardoise PVC noir

5425 12 x 18 cm Etui PVC cristal

Balto

6 6165 11,5 x 11,5 x 21 cm Boîte en bois + 2 montants en plexi 1,5 mm pour 1/3 A4

Plexo

8 5310 21 x 30 cm Présentoir plexiglas 1,5 mm

7 5311 15 x 22 cm Présentoir plexiglas 1,5 mm

5305 10 x 15 cm Présentoir plexiglas 1,5 mm

Visio

9 5321 15 x 22 cm Support plexi 1,5 mm + étui PVC cristal 8/10 ème

10 5322 21 x 30 cm Support plexi 1,5 mm + étui PVC cristal 8/10 ème



Nouveau!

SOCLES (POUR ARDOISES DE TABLE)

(paquet de 3)



| | | | |
|----|------|-----------------|-------------------------------|
| 1 | 3882 | 15 x 4 x 7,5 cm | Néo - plexi 1,5 mm |
| 2 | 3883 | 15 x 4 x 7,5 cm | Spirola gris - plexi 1,5 mm |
| 7 | 3884 | 15 x 4 x 7,5 cm | Spirola rouge - plexi 1,5 mm |
| | 3885 | 15 x 4 x 7,5 cm | Spirola bleu - plexi 1,5 mm |
| 5 | 3886 | 15 x 4 x 7,5 cm | Spirola vert - plexi 1,5 mm |
| 6 | 3887 | 15 x 4 x 7,5 cm | Spirola marron - plexi 1,5 mm |
| 3 | 3888 | 15 x 4 x 7,5 cm | Spirola violet - plexi 1,5 mm |
| 4 | 3889 | 15 x 4 x 7,5 cm | Spirola orange - plexi 1,5 mm |
| 10 | 3922 | 15 x 4 x 7,5 cm | Fragment - PS blanc 2 mm |
| 8 | 3932 | 15 x 4 x 7,5 cm | Bambou - plexi 1,5 mm |
| 9 | 3933 | 15 x 4 x 7,5 cm | Jungle - plexi 1,5 mm |
| 11 | 3857 | 15 x 4 x 7,5 cm | Gris argent - PS blanc 2 mm |
| 12 | 3860 | 15 x 4 x 7,5 cm | Blanc - PS blanc 2 mm |
| 13 | 3861 | 15 x 4 x 7,5 cm | Noir - PVC noir 1,5 mm |
| 14 | 3862 | 15 x 4 x 7,5 cm | Plexi 1,5 mm |
| 15 | 3863 | 15 x 4 x 7,5 cm | Violet - PS blanc 2 mm |
| 16 | 3864 | 15 x 4 x 7,5 cm | Orange - PS blanc 2 mm |
| 17 | 3865 | 15 x 4 x 7,5 cm | Vert - PS blanc 2 mm |

Ardoise

| | | | |
|----|------|------------|---------------------|
| 18 | 3926 | 15 x 25 cm | PVC noir 1 mm |
| | 3927 | 15 x 25 cm | PVC blanc 1 mm |
| | 3929 | 15 x 25 cm | PVC anthracite 1 mm |
| | 3930 | 15 x 25 cm | PVC cristal 1 mm |

CAFÉ-HÔTEL-RESTAURANT

SOCLES (POUR ARDOISES DE TABLE)

(paquet de 3)

Nouveau!



| | | | |
|----|------|--------------------|--|
| 1 | 6129 | 12 x 5 x 5 cm | Marbre blanc - plexi 1,5 mm |
| 2 | 6130 | 12 x 5 x 5 cm | Tôle rouillée - plexi 1,5 mm |
| 3 | 6131 | 12 x 5 x 5 cm | Béton usé - plexi 1,5 mm |
| 4 | 6134 | 12 x 5 x 5 cm | acier brossé - plexi 1,5 mm |
| 6 | 6125 | 11 x 5,5 x 5,5 cm | Bois teinté wengé - fente 3 mm |
| 5 | 6126 | 11 x 5,5 x 5,5 cm | Bois naturel vernis - fente 3 mm |
| 7 | 3800 | 2,5 x 2,5 x 2,5 cm | Cube de bois vernis - fente droite 0,8 mm |
| 8 | 3801 | 2,5 x 2,5 x 2,5 cm | Cube de bois vernis - fente oblique 0,8 mm |
| 9 | 6127 | 5,5 x 5,5 x 4 cm | Bois teinté wengé. Forme pyramidale - fente 3 mm |
| 10 | 6128 | 5,5 x 5,5 x 4 cm | Bois naturel vernis. Forme pyramidale - fente 3 mm |
| 11 | 6123 | 5,5 x 5,5 x 5,5 cm | Cube de bois teinté wengé - fente 3 mm |
| 12 | 6124 | 5,5 x 5,5 x 5,5 cm | Cube de bois naturel vernis - fente 3 mm |



SOCLES

(paquet de 3)

Nouveau!

Avec fente 3 mm pour ardoise PVC expansé

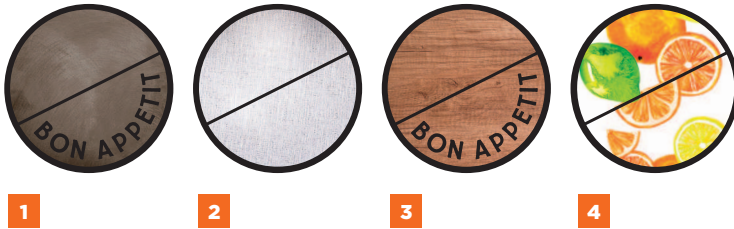

Bock

| | | | |
|---|------|------------|---|
| 2 | 6222 | Diam 11 cm | Grey - Neutre - PVC expansé noir 10 mm |
| | 6223 | Diam 11 cm | Grey - Bon appétit - PVC expansé noir 10 mm |
| | 6224 | Diam 11 cm | Wood - Neutre - PVC expansé noir 10 mm |
| 3 | 6225 | Diam 11 cm | Wood - Bon appétit - PVC expansé noir 10 mm |
| 4 | 6226 | Diam 11 cm | Juice - Neutre - PVC expansé noir 10 mm |
| | 6227 | Diam 11 cm | Juice - Bon appétit - PVC expansé noir 10 mm |
| | 6228 | Diam 11 cm | Concrète - Neutre - PVC expansé noir 10 mm |
| 1 | 6229 | Diam 11 cm | Concrète - Bon appétit - PVC expansé noir 10 mm |
| | 5428 | 15 x 22 cm | Ardoise - PVC expansé noir 3 mm |

CHEVALETS

(paquet 3)



| | | | |
|---|------|------------|----------------------------------|
| 1 | 5397 | 15 x 22 cm | Terra - PVC blanc 75/100 ème. |
| 2 | 5514 | 15 x 22 cm | Bambou - PVC blanc 75/100 ème. |
| 3 | 5431 | 15 x 25 cm | Ecolière - PVC blanc 75/100 ème. |
| 4 | 3238 | 15 x 25 cm | Ornement - PVC blanc 75/100 ème. |
| 5 | 5522 | 15 x 25 cm | Raphia - PVC blanc 75/100 ème. |

CAFÉ-HÔTEL-RESTAURANT

CHEVALETS

(paquet de 3)



| | | | |
|----|------|------------|---|
| 1 | 3873 | 15 x 25 cm | Gino - PS 1 mm - recto/verso |
| 2 | 3870 | 15 x 25 cm | Bistrot - PS 1 mm - recto/verso |
| 3 | 3792 | 15 x 22 cm | Toque violet - PVC blanc 75/100 ème - Socle blanc. |
| | 3793 | 15 x 22 cm | Toque orange - PVC blanc 75/100 ème - Socle blanc. |
| | 3794 | 15 x 22 cm | Toque vert - PVC blanc 75/100 ème - Socle blanc. |
| 7 | 7042 | 15 x 25 cm | Salsa - PVC noir 75/100 ème - Socle noir. |
| 6 | 1075 | 15 x 25 cm | Macao - PVC noir 75/100 ème - Socle noir. |
| 5 | 1083 | 15 x 25 cm | Artiz - PVC noir 75/100 ème - Socle cristal. |
| 4 | 3782 | 15 x 25 cm | Couverts gris - PVC blanc 75/100 ème - Socle blanc. |
| | 3798 | 15 x 25 cm | Couverts violet - PVC blanc 75/100 ème - Socle blanc. |
| | 3799 | 15 x 25 cm | Couverts orange - PVC blanc 75/100 ème - Socle blanc. |
| | 3797 | 15 x 25 cm | Couverts vert - PVC blanc 75/100 ème - Socle blanc. |
| 8 | 3821 | 15 x 26 cm | Mano - PVC noir 1 mm - Socle noir. |
| 9 | 3822 | 15 x 26 cm | Brasero - PVC noir 1 mm - Socle noir. |
| 10 | 3823 | 15 x 26 cm | Soho - PVC noir 1 mm - Socle noir. |
| 11 | 3824 | 15 x 26 cm | Bingo - PVC noir 1 mm - Socle noir. |



CHEVALETS

• PS 2 mm blanc

Nouveau!



| | | | |
|---|------|------------|-------------------------------------|
| 1 | 1740 | 6 x 10 cm | Portofino (paquet de 10) |
| | 1741 | 6 x 10 cm | Pondichery (paquet de 10) |
| 3 | 1742 | 6 x 10 cm | Paris (paquet de 10) |
| | 1743 | 6 x 10 cm | Praha (paquet de 10) |
| 5 | 1744 | 6 x 10 cm | Palermo (paquet de 10) |
| | 1765 | 6 x 10 cm | Bambou (paquet de 10) |
| | 1766 | 6 x 10 cm | Jungle (paquet de 10) |
| | 1745 | 6 x 10 cm | Portofino «Réservé» (paquet de 10) |
| 2 | 1746 | 6 x 10 cm | Pondichery «Réservé» (paquet de 10) |
| | 1747 | 6 x 10 cm | Paris «Réservé» (paquet de 10) |
| 4 | 1748 | 6 x 10 cm | Praha «Réservé» (paquet de 10) |
| | 1749 | 6 x 10 cm | Palermo «Réservé» (paquet de 10) |
| | 1767 | 6 x 10 cm | Bambou «Réservé» (paquet de 10) |
| | 1768 | 6 x 10 cm | Jungle «Réservé» (paquet de 10) |
| 9 | 1750 | 14 x 23 cm | Portofino (paquet de 3) |
| 7 | 1751 | 14 x 23 cm | Pondichery (paquet de 3) |
| | 1752 | 14 x 23 cm | Paris (paquet de 3) |
| | 1753 | 14 x 23 cm | Praha (paquet de 3) |
| | 1754 | 14 x 23 cm | Palermo (paquet de 3) |
| 8 | 1769 | 14 x 23 cm | Bambou (paquet de 3) |
| 6 | 1770 | 14 x 23 cm | Jungle (paquet de 3) |

CAFÉ-HÔTEL-RESTAURANT

CHEVALETS

(paquet de 10)





CHEVALETS

(paquet de 10)

| | | | |
|-----------|-------------|------------|--|
| 1 | 3858 | 7 x 6,5 cm | Sweetty - Neutre - plexi 1,5 mm |
| | 3859 | 6 x 5,5 cm | Sweetty - plexi 1,5 mm |
| 2 | 3855 | 7 x 6,5 cm | Luna - Neutre - plexi 1,5 mm |
| | 3856 | 6 x 5,5 cm | Luna - plexi 1,5 mm |
| | 3835 | 7 x 5 cm | Nova - Neutre - PVC cristal 75/100 ème |
| 3 | 3836 | 7 x 5 cm | Nova - Réserve - PVC cristal 75/100 ème |
| | 3995 | 7 x 5 cm | Spirit - Réserve - PVC cristal 75/100 ème |
| 4 | 3996 | 7 x 5 cm | Spirit - Neutre - PVC cristal 75/100 ème |
| | 3811 | 7 x 5 cm | Dentelle orange - Réserve - PVC cristal 75/100 ème |
| 5 | 3812 | 7 x 5 cm | Dentelle vert - Réserve - PVC cristal 75/100 ème |
| | 3813 | 7 x 5 cm | Dentelle violet - Réserve - PVC cristal 75/100 ème |
| 6 | 3825 | 7 x 5 cm | Dentelle gris - Réserve - PVC cristal 75/100 ème |
| 7 | 3814 | 7 x 5 cm | Dentelle orange - Neutre - PVC cristal 75/100 ème |
| | 3815 | 7 x 5 cm | Dentelle vert - Neutre - PVC cristal 75/100 ème |
| 8 | 3816 | 7 x 5 cm | Dentelle violet - Neutre - PVC cristal 75/100 ème |
| | 3826 | 7 x 5 cm | Dentelle gris - Neutre - PVC cristal 75/100 ème |
| | 3890 | 9 x 5 cm | Spirola Gris - Neutre - PVC cristal 75/100 ème |
| | 3891 | 9 x 5 cm | Spirola Rouge - Neutre - PVC cristal 75/100 ème |
| | 3892 | 9 x 5 cm | Spirola Bleu - Neutre - PVC cristal 75/100 ème |
| 10 | 3893 | 9 x 5 cm | Spirola Vert - Neutre - PVC cristal 75/100 ème |
| | 3894 | 9 x 5 cm | Spirola Marron - Neutre - PVC cristal 75/100 ème |
| | 3895 | 9 x 5 cm | Spirola Violet - Neutre - PVC cristal 75/100 ème |
| | 3896 | 9 x 5 cm | Spirola Orange - Neutre - PVC cristal 75/100 ème |
| | 3897 | 9 x 5 cm | Spirola Gris - Réserve - PVC cristal 75/100 ème |
| | 3898 | 9 x 5 cm | Spirola Rouge - Réserve - PVC cristal 75/100 ème |
| | 3899 | 9 x 5 cm | Spirola Bleu - Réserve - PVC cristal 75/100 ème |
| | 3900 | 9 x 5 cm | Spirola Vert - Réserve - PVC cristal 75/100 ème |
| | 3901 | 9 x 5 cm | Spirola Marron - Réserve - PVC cristal 75/100 ème |
| | 3902 | 9 x 5 cm | Spirola Violet - Réserve - PVC cristal 75/100 ème |
| 9 | 3903 | 9 x 5 cm | Spirola orange - Réserve - PVC cristal 75/100 ème |
| 11 | 3920 | 9 x 5 cm | Fragment - Neutre - PVC blanc 75/100 ème |
| 12 | 3921 | 9 x 5 cm | Fragment - Réserve - PVC blanc 75/100 ème |
| 13 | 3924 | 9 x 5 cm | Néo - Neutre - PVC cristal 75/100 ème |
| 14 | 3925 | 9 x 5 cm | Néo - Réserve - PVC cristal 75/100 ème |
| 15 | 5523 | 7 x 5 cm | Raphia - Neutre - PVC blanc 75/100 ème |
| 16 | 5515 | 7 x 5 cm | Bambou - Neutre - PVC blanc 75/100 ème |
| 17 | 5389 | 7 x 5 cm | Terra - Neutre - PVC blanc 75/100 ème |
| 18 | 3242 | 7 x 5 cm | Ornement - Neutre - PVC blanc 75/100 ème |
| 19 | 1646 | 7 x 5 cm | Rustik - Neutre - PVC blanc 75/100 ème |
| 20 | 3649 | 7 x 5 cm | Ecolière - Neutre - PVC blanc 75/100 ème |
| 23 | 5276 | 7 x 5 cm | A la craie Neutre - PVC noir 75/100 ème |
| 21 | 5270 | 7 x 5 cm | A la craie - Réserve - PVC noir 75/100 ème |
| | 5271 | 7 x 5 cm | A la craie N° 1 à 10 - PVC noir 75/100 ème |
| 22 | 5272 | 7 x 5 cm | A la craie N° 11 à 20 - PVC noir 75/100 ème |
| | 5273 | 7 x 5 cm | A la craie N° 21 à 30 - PVC noir 75/100 ème |
| | 5274 | 7 x 5 cm | A la craie N° 31 à 40 - PVC noir 75/100 ème |
| | 5275 | 7 x 5 cm | A la craie N° 41 à 50 - PVC noir 75/100 ème |
| | 1058 | 8 x 4 cm | Funny color - Neutre - PVC noir 75/100 ème |
| | 1060 | 8 x 4 cm | Funny color Réserve - PVC noir 75/100 ème |
| | 1062 | 8 x 4 cm | Funny color N° 1 à 10 - PVC noir 75/100 ème |
| 24 | 1059 | 8 x 4 cm | Funny color N° 11 à 20 - PVC noir 75/100 ème |
| | 1064 | 8 x 4 cm | Funny color N° 21 à 30 - PVC noir 75/100 ème |
| | 1055 | 8 x 4 cm | Funny white Neutre - PVC noir 75/100 ème |
| 25 | 1061 | 8 x 4 cm | Funny white Réserve - PVC noir 75/100 ème |
| | 1063 | 8 x 4 cm | Funny white N° 1 à 10 - PVC noir 75/100 ème |
| | 1056 | 8 x 4 cm | Funny white N° 11 à 20 - PVC noir 75/100 ème |
| | 1057 | 8 x 4 cm | Funny white N° 21 à 30 - PVC noir 75/100 ème |
| 26 | 0128 | 7 x 5 cm | Toque - PVC noir 75/100 ème |
| 27 | 7043 | 11 x 5 cm | Salsa - Réserve - PVC noir 75/100 ème |

CAFÉ-HÔTEL-RESTAURANT

CHEVALETS

(paquet de 10)

CUBES DE BOIS

PREHO

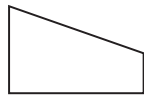

CASA

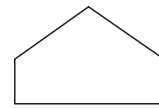

1



2



7



8



3



4



9



10



5



6



11



12



13



CHEVALETS

(paquet de 10)

Nouveau!



Preho

| | | | |
|----------|-------------|--------------|-------------------------|
| | 6140 | 5,5 x 5,5 cm | Réservé - rouge |
| 2 | 6141 | 5,5 x 5,5 cm | Réservé - bleu |
| 4 | 6142 | 5,5 x 5,5 cm | Réservé - wengé |
| | 6143 | 5,5 x 5,5 cm | Réservé - naturel |
| 1 | 6148 | 5,5 x 5,5 cm | N° de 1 à 10 - rouge |
| | 6149 | 5,5 x 5,5 cm | N° de 1 à 10 - bleu |
| | 6150 | 5,5 x 5,5 cm | N° de 1 à 10 - wengé |
| 3 | 6151 | 5,5 x 5,5 cm | N° de 1 à 10 - naturel |
| | 6152 | 5,5 x 5,5 cm | N° de 11 à 20 - rouge |
| 5 | 6153 | 5,5 x 5,5 cm | N° de 11 à 20 - bleu |
| | 6154 | 5,5 x 5,5 cm | N° de 11 à 20 - wengé |
| 6 | 6155 | 5,5 x 5,5 cm | N° de 11 à 20 - naturel |

Casa

| | | | |
|-----------|-------------|--------------|--|
| 12 | 6144 | 5,5 x 5,5 cm | Réservé - rouge |
| 9 | 6145 | 5,5 x 5,5 cm | Réservé - bleu |
| | 6146 | 5,5 x 5,5 cm | Réservé - wengé |
| 7 | 6147 | 5,5 x 5,5 cm | Réservé - naturel |
| 8 | 6156 | 5,5 x 5,5 cm | N° de 1 à 10 - rouge |
| | 6157 | 5,5 x 5,5 cm | N° de 1 à 10 - bleu |
| 10 | 6158 | 5,5 x 5,5 cm | N° de 1 à 10 - wengé |
| | 6159 | 5,5 x 5,5 cm | N° de 1 à 10 - naturel |
| | 6160 | 5,5 x 5,5 cm | N° de 11 à 20 - rouge |
| | 6161 | 5,5 x 5,5 cm | N° de 11 à 20 - bleu |
| 11 | 6162 | 5,5 x 5,5 cm | N° de 11 à 20 - wengé |
| | 6163 | 5,5 x 5,5 cm | N° de 11 à 20 - naturel |
| 13 | 6164 | 29 x 12,5 cm | Boîte de rangement (10 cubes) - Medium |

CAFÉ-HÔTEL-RESTAURANT

PANCARTES



| | | | |
|-----------|-------------|---------------|---|
| 1 | 2212 | 20 x 15 cm | Ouvert/fermé - PVC blanc 75/100 ème. Fil nylon (à l'unité) |
| 2 | 2406 | 15 x 12 cm | Ouvert/fermé - PVC noir expensé 3 mm. Fil nylon (à l'unité) |
| 3 | 2408 | 15 x 12 cm | Complet/chambres dispo - PVC noir expensé 3 mm. Fil nylon (à l'unité) |
| 4 | 8951 | 30 x 10 cm | Complet/chambres dispo - PVC blanc 75/100 ème. Fil nylon (à l'unité) |
| 5 | 2666 | 8,5 x 22,8 cm | Clanche porte de chambre - PVC blanc 50/100 ème. (paquet de 10) |
| 6 | 2668 | 18 x 29,5 cm | Règlement chambre (5 langues) - PS blanc 1mm. Fil nylon (à l'unité) |
| 8 | 2673 | 15 x 20 cm | Licence IV - PS blanc 1 mm - 4 perforations (paquet de 10) |
| 9 | 2674 | 17 x 24 cm | Licence IV - Adhésif + chiffres adhésifs (paquet de 10) |
| 7 | 2675 | 15 x 20 cm | Licence R - PS blanc 1 mm - 4 perforations (paquet de 10) |
| | 2676 | 15 x 20 cm | Licence III - PS blanc 1 mm - 4 perforations (paquet de 10) |
| | 2677 | 15 x 20 cm | Licence II - PS blanc 1 mm - 4 perforations (paquet de 10) |
| 10 | 1258 | 30 x 40 cm | Allergènes - PVC blanc 75/100 ème. Fil nylon (à l'unité) |
| 11 | 1259 | 60 x 45 cm | Allergènes - PS 2 mm. 2 bandes adhésives (à l'unité) |



PANCARTES (à l'unité)

Nouveau!

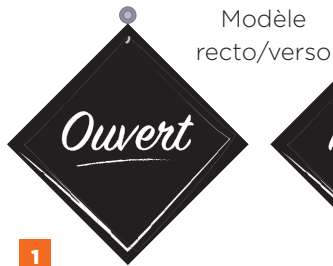

Modèle
recto/verso



LIVRÉ AVEC VENTOUSE
À CROCHET

Fait-maison Wifi-gratuit Livraison-à-domicile



LIVRÉ AVEC 2 VENTOUSES
TÊTE DE CHAMPIGNON

Pancartes - PVC expansé 3 mm

| | | | |
|---|------|------------|---------------------------|
| | 6200 | 16 x 16 cm | WC homme |
| | 6201 | 16 x 16 cm | WC femme |
| | 6203 | 16 x 16 cm | Livraison à domicile |
| 2 | 6204 | 16 x 16 cm | WC |
| 1 | 6209 | 16 x 16 cm | Ouvert/fermé |
| 3 | 6210 | 16 x 16 cm | Ici plats végétariens |
| | 6211 | 16 x 16 cm | Ici produits bio |
| | 6212 | 16 x 16 cm | Cassecroûte à toute heure |
| | 6213 | 16 x 16 cm | Sandwich |
| | 6214 | 16 x 16 cm | Wifi |
| | 6215 | 16 x 16 cm | Wifi gratuit |
| | 6216 | 16 x 16 cm | Boissons chaudes |
| | 6217 | 16 x 16 cm | Boissons fraîches |
| | 6218 | 16 x 16 cm | Craft beer |
| | 6219 | 16 x 16 cm | Match en direct |
| | 6220 | 16 x 16 cm | Sport en direct |
| | 6221 | 16 x 16 cm | Click and collect |

Lettres découpées - PVC noir 1,5 mm

| | | |
|---|------|-----------------------|
| 4 | 5701 | Fait maison |
| | 5702 | Service à toute heure |
| | 5703 | Match en direct |
| 5 | 5704 | Wifi gratuit |
| | 5705 | Craft beer |
| 6 | 5706 | Livraison à domicile |
| | 5707 | Sandwich |

CAFÉ-HÔTEL-RESTAURANT

CARTES
(à l'unité)

Nouveau!

Systeme à visser. 2 coins renforcés.
Livrés avec 3 intercalaires.
Possibilité de rajout.

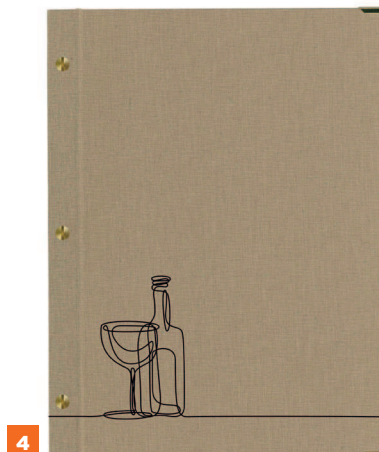
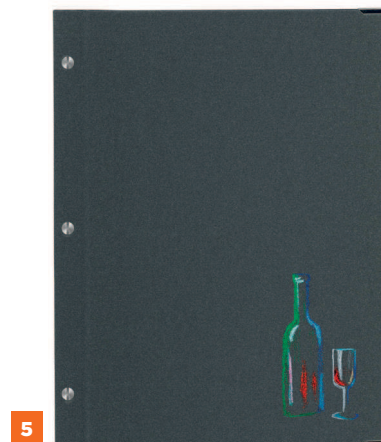
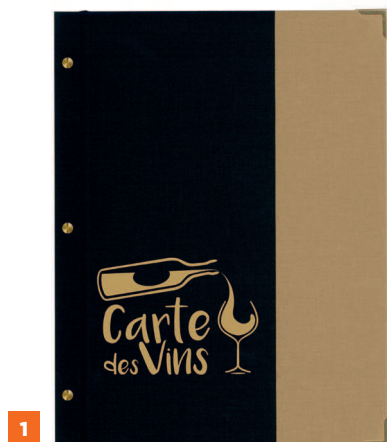

Savanna

| | | | |
|---|------|----------------|-----------------------------|
| | 5920 | 24,5 x 31,5 cm | Noir/gris - sans marquage |
| 2 | 5921 | 24,5 x 31,5 cm | Noir/gris - Menu |
| | 5922 | 24,5 x 31,5 cm | Noir/gris - Carte des vins |
| | 5923 | 24,5 x 31,5 cm | Noir/beige - sans marquage |
| | 5924 | 24,5 x 31,5 cm | Noir/beige - Menu |
| 1 | 5925 | 24,5 x 31,5 cm | Noir/beige - Carte des vins |

Natural

| | | | |
|---|------|----------------|---------------------------------------|
| | 5926 | 24,5 x 31,5 cm | Tissu couleur Mastic - sans marquage |
| 3 | 5927 | 24,5 x 31,5 cm | Tissu couleur Mastic - Menu |
| 4 | 5928 | 24,5 x 31,5 cm | Tissu couleur Mastic - Carte des vins |

Shinny

| | | | |
|---|------|----------------|--------------------------------|
| | 5929 | 24,5 x 31,5 cm | Gris métalisé - sans marquage |
| | 5930 | 24,5 x 31,5 cm | Gris métalisé - Menu |
| 5 | 5931 | 24,5 x 31,5 cm | Gris métalisé - Carte des vins |
| | 5932 | 24,5 x 31,5 cm | Bleu métalisé - sans marquage |
| 6 | 5933 | 24,5 x 31,5 cm | Bleu métalisé - Menu |
| | 5934 | 24,5 x 31,5 cm | Bleu métalisé - Carte des vins |



CARTES

(à l'unité)

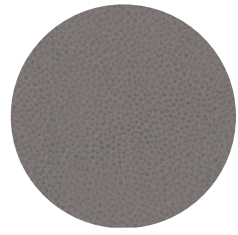

Livrés avec 1 intercalaire soudé
6 faces visibles. 2 coins renforcés.

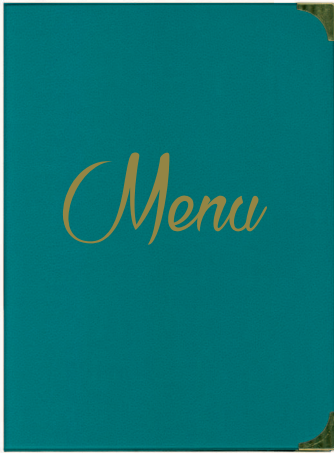

1

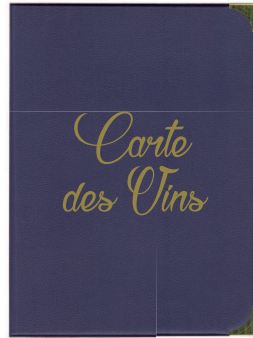

2



3

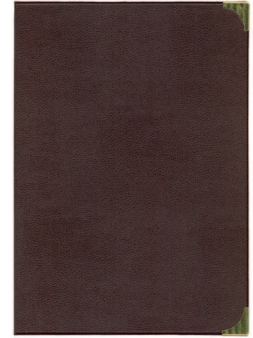

4

Système à visser. Livré avec 3 intercalaires
(possibilité de rajout)



5



Boston

| | | | |
|---|------|--------------|-------------------------|
| 3 | 5935 | 23,5 x 32 cm | Taupe - sans marquage |
| | 5936 | 23,5 x 32 cm | Violet - sans marquage |
| | 5937 | 23,5 x 32 cm | Bleu - sans marquage |
| 4 | 5938 | 23,5 x 32 cm | Marron - sans marquage |
| | 5939 | 23,5 x 32 cm | Taupe - Menu |
| | 5940 | 23,5 x 32 cm | Violet - Menu |
| 1 | 5941 | 23,5 x 32 cm | Bleu - Menu |
| | 5942 | 23,5 x 32 cm | Marron - Menu |
| | 5943 | 23,5 x 32 cm | Taupe - Carte des vins |
| 2 | 5944 | 23,5 x 32 cm | Violet - Carte des vins |
| | 5945 | 23,5 x 32 cm | Bleu - Carte des vins |
| | 5946 | 23,5 x 32 cm | Marron - Carte des vins |

Grande Carte

| | | | |
|---|------|--------------|----------------------------------|
| 5 | 4999 | 24 x 31,5 cm | Marron extérieur/beige intérieur |
|---|------|--------------|----------------------------------|

CAFÉ-HÔTEL-RESTAURANT

CARTES (à l'unité)

Livrés avec 3 intercalaires
(possibilité de rajout)



1



3



5



2



4



6

Systeme à visser. 2 coins renforcés.

Authentic

| | | | |
|---|------|----------------|----------------------------------|
| 3 | 5980 | 24,5 x 31,5 cm | Faux-bois clair - Menu |
| 2 | 5981 | 24,5 x 31,5 cm | Faux-bois foncé - Menu |
| | 5982 | 18,5 x 23,5 cm | Faux-bois clair - Carte des vins |
| 1 | 5983 | 18,5 x 23,5 cm | Faux-bois foncé - Carte des vins |
| 4 | 7000 | 24,5 x 31,5 cm | Faux-bois clair - sans marquage |
| | 7001 | 18,5 x 23,5 cm | Faux-bois clair - sans marquage |
| | 7002 | 24,5 x 31,5 cm | Faux-bois foncé - sans marquage |
| | 7003 | 18,5 x 23,5 cm | Faux-bois foncé - sans marquage |

Prestige

| | | | |
|---|------|----------------|-----------------------------|
| 5 | 7014 | 24 x 31,5 cm | Anthracite - Menu |
| 6 | 7015 | 18,5 x 23,5 cm | Anthracite - Carte des vins |
| | 7022 | 24 x 31,5 cm | Anthracite - sans marquage |
| | 7023 | 18,5 x 23,5 cm | Anthracite - sans marquage |



CARTES

(à l'unité)

Livrés avec 3 intercalaires
(possibilité de rajout)

Système à visser. 2 coins renforcés.

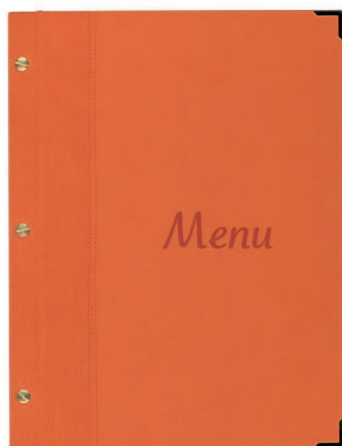

1



2



3



4



5



6



7



8



9

Murano - Carte des vins

| | | |
|--------|----------------|------------------------------|
| 5957 | 18,5 x 23,5 cm | Vert anis - Carte des vins |
| 5958 | 18,5 x 23,5 cm | Bleu marine - Carte des vins |
| 4 5962 | 18,5 x 23,5 cm | Jaune - Carte des vins |
| 3 5963 | 18,5 x 23,5 cm | Violet - Carte des vins |
| 5966 | 18,5 x 23,5 cm | Fushia - Carte des vins |
| 5967 | 18,5 x 23,5 cm | Beige - Carte des vins |
| 5968 | 18,5 x 23,5 cm | Orange - Carte des vins |
| 2 5969 | 18,5 x 23,5 cm | Noir - Carte des vins |
| 5 5970 | 18,5 x 23,5 cm | Bordeaux - Carte des vins |

Murano - Carte menu

| | | |
|--------|--------------|--------------------|
| 8 5959 | 24 x 31,5 cm | Vert anis - Menu |
| 9 5960 | 24 x 31,5 cm | Bleu marine - Menu |
| 5961 | 24 x 31,5 cm | Jaune - Menu |
| 5964 | 24 x 31,5 cm | Violet - Menu |
| 7 5965 | 24 x 31,5 cm | Fushia - Menu |
| 6 5972 | 24 x 31,5 cm | Beige - Menu |
| 1 5974 | 24 x 31,5 cm | Orange - Menu |
| 5976 | 24 x 31,5 cm | Noir - Menu |
| 5978 | 24 x 31,5 cm | Bordeaux - Menu |

CAFÉ-HÔTEL-RESTAURANT

CARTES

(à l'unité)



Brio

| | | | |
|---|------|----------------|---|
| 2 | 5948 | 11 x 22 cm | Présentoir-addition - violet |
| 1 | 5949 | 11 x 22 cm | Présentoir-addition - orange |
| | 5950 | 11 x 22 cm | Présentoir-addition - vert anis |
| 4 | 5951 | 24 x 32,5 cm | Carte des vins - violet |
| | 5952 | 24 x 32,5 cm | Carte des vins - orange |
| 6 | 5953 | 24 x 32,5 cm | Carte des vins - vert anis |
| | 5954 | 24 x 32,5 cm | Menu - violet |
| 5 | 5955 | 24 x 32,5 cm | Menu - orange |
| 3 | 5956 | 24 x 32,5 cm | Menu - vert anis |
| 7 | 5052 | 10 x 19 cm | Porte-bloc commande - noir (avec rabat) |
| 8 | 7030 | 11,5 x 20,5 cm | Porte-bloc commande - camel |



CARTES

(à l'unité)



1

Livrés avec 3 intercalaires
(possibilité de rajout)

Système à visser. 2 coins renforcés.

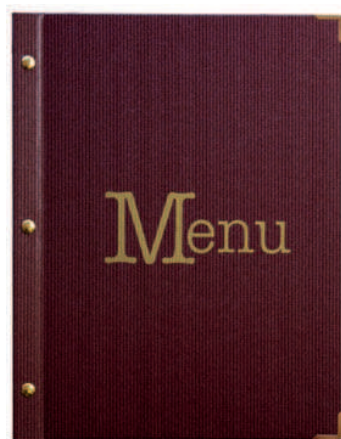

2

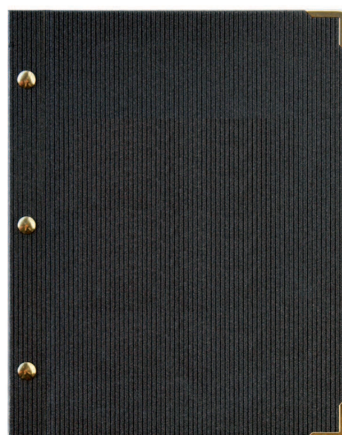

3

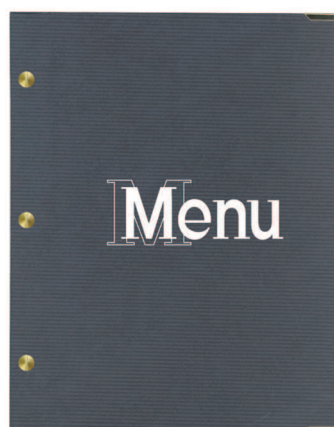

4

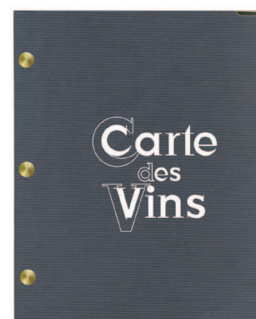

5

Linéa

| | | | |
|---|------|----------------|-----------------------------|
| 2 | 7018 | 24 x 31,5cm | Menu - bordeaux |
| | 7019 | 18,5 x 23,5 cm | Carte des vins - bordeaux |
| | 7020 | 24 x 31,5 cm | Menu - gris foncé |
| 1 | 7021 | 18,5 x 23,5 cm | Carte des vins - gris foncé |
| | 7026 | 24 x 31,5 cm | sans marquage - bordeaux |
| | 7027 | 18,5 x 23,5 cm | sans marquage - bordeaux |
| 3 | 7028 | 24 x 31,5 cm | sans marquage - gris foncé |

Ambiance

| | | | |
|---|------|----------------|-----------------------|
| 4 | 5984 | 24,5 x 31,5 cm | Menu - gris |
| 5 | 5988 | 18,5 x 23,5 cm | Carte des vins - gris |
| | 7004 | 24,5 x 31,5 cm | sans marquage - gris |
| | 7005 | 18,5 x 23,5 cm | sans marquage - gris |

CAFÉ-HÔTEL-RESTAURANT

CARTES

(à l'unité)

Intercalaires : 6 faces visibles.

Livrés avec 2 intercalaires.
(possibilité de rajout)



1



2

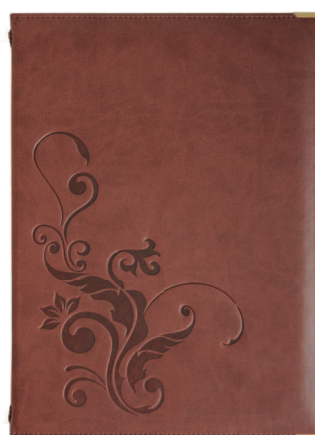

3



4



5

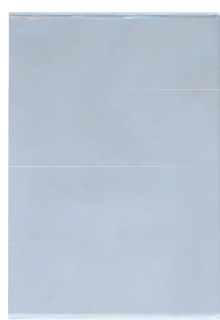

6



7



8

Elite

5010 23,3 x 31,9 cm Menu - noir

1 5011 23,3 x 31,9 cm Menu - Rouge foncé

2 5012 17,6 x 25,5 cm Carte des vins - noir

5013 17,6 x 25,5 cm Carte des vins - Rouge foncé

Florilège

3 7012 24 x 33 cm

4 7013 18,5 x 26 cm

Intercalaires

6 5021 16,2 x 23,5 cm Intercalaire double - PVC cristal

5 5947 21 x 30 cm Intercalaire double - PVC cristal - Pour gammes Brio, Florilège.

7 5992 21 x 30 cm Intercalaire - PVC cristal - Pour gammes Ambiance, Authentic, Prestige, Linéa, Murano

8 5993 15 x 21,5 cm Intercalaire - PVC cristal - Pour gammes Ambiance, Authentic, Prestige, Linéa, Murano



PLANCHES MENU

Nouveau!



1

2

3

4

Système à pince métal (style pinca à dessin). Planche en matériau composite Alu/PVC 3 mm.

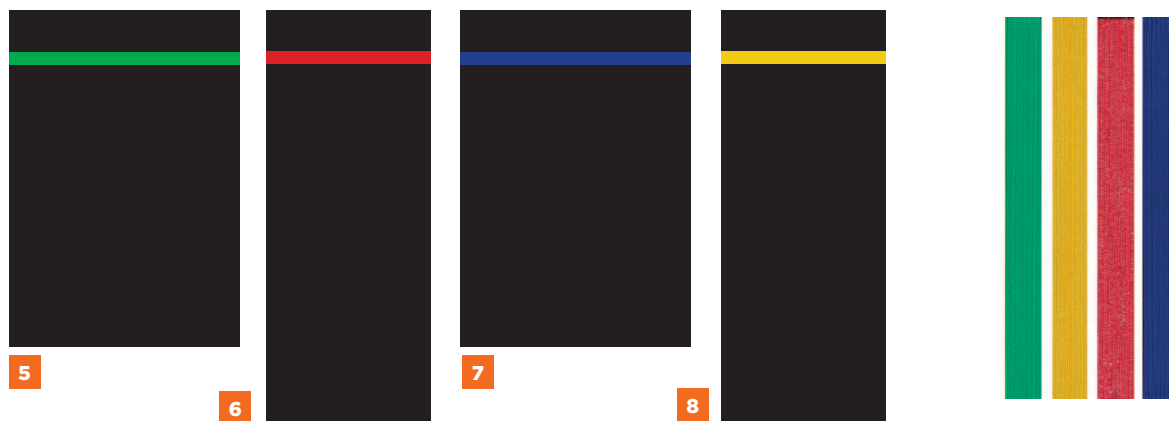

5

6

7

8

Système à élastique. Planche en PVC expansé noir 3 mm.

| | | |
|--------|--------------|--------------------------------|
| 5120 | 12 x 27 cm | GREY (à l'unité) |
| 5121 | 22 x 33 cm | GREY (à l'unité) |
| 5122 | 12 x 27 cm | RUSTY (à l'unité) |
| 5123 | 22 x 33 cm | RUSTY (à l'unité) |
| 5124 | 12 x 27 cm | WOOD (à l'unité) |
| 2 5125 | 22 x 33 cm | WOOD (à l'unité) |
| 5109 | 17,5 x 26 cm | Elastique bleu (paquet de 10) |
| 1 5110 | 17,5 x 26 cm | Elastique rouge (paquet de 10) |
| 5111 | 17,5 x 26 cm | Elastique jaune (paquet de 10) |
| 5112 | 17,5 x 26 cm | Elastique vert (paquet de 10) |
| 3 5113 | 12,5 x 32 cm | Elastique bleu (paquet de 10) |
| 5114 | 12,5 x 32 cm | Elastique rouge (paquet de 10) |
| 5115 | 12,5 x 32 cm | Elastique jaune (paquet de 10) |
| 5116 | 12,5 x 32 cm | Elastique vert (paquet de 10) |

CAFÉ-HÔTEL-RESTAURANT

STOP-TROTTOIRS

(à l'unité)

Nouveau!

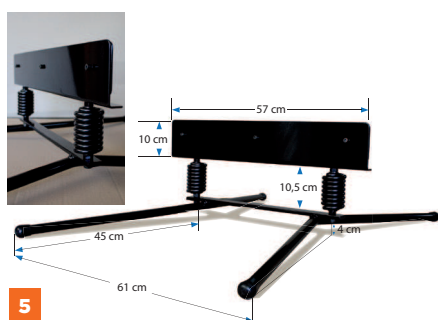
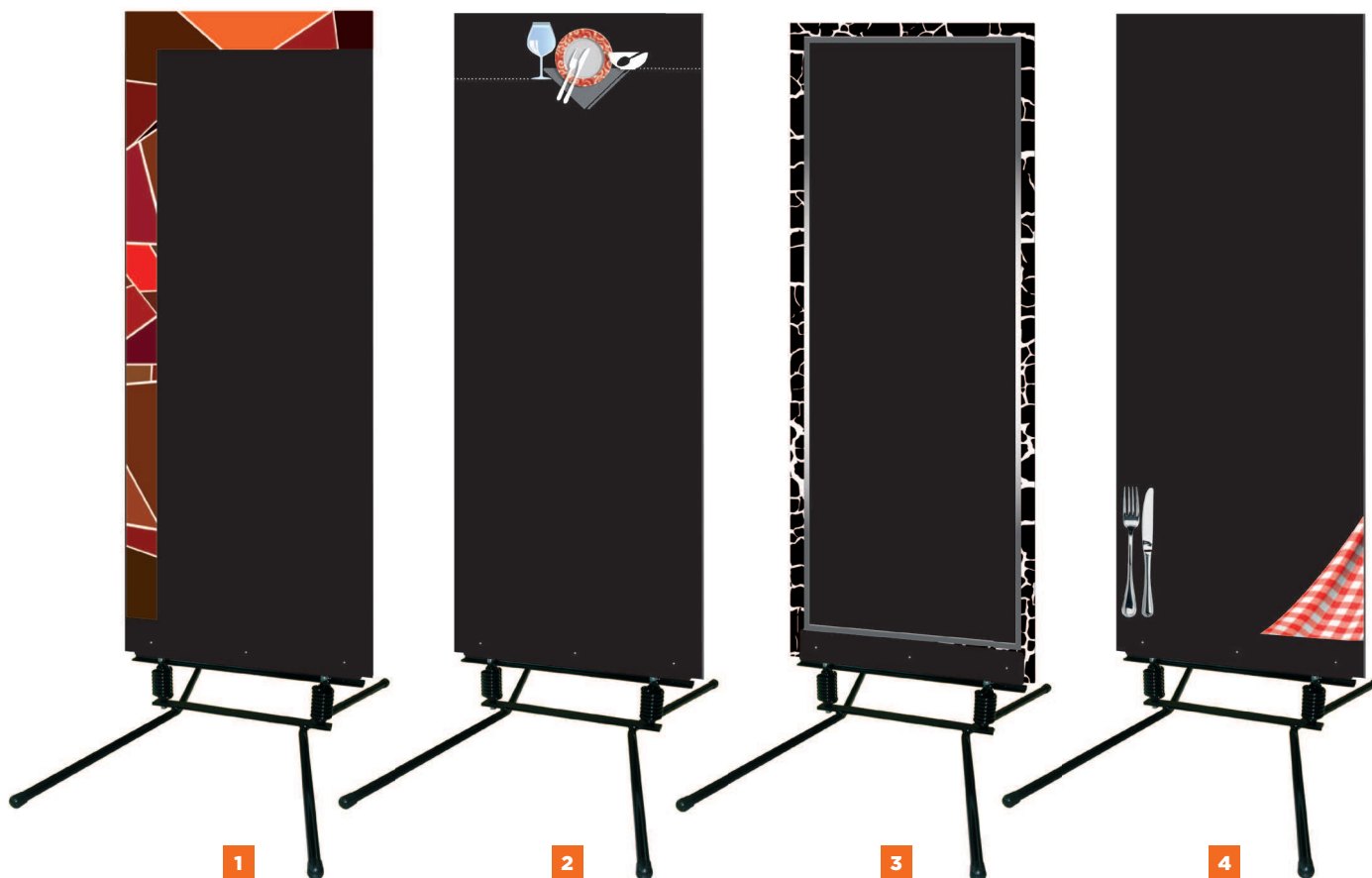

Impression quadri recto/verso sur matériau composite alu/PVC 6 mm.
Piètement mécano vissé sur ressorts, bonne résistance au vent.
Écriture à la craie, au feutre craie blanc ou de couleur fluo, effaçable à l'eau.
Emballage sous carton unitaire.

| | | | |
|----------|-------------|-----------------|------------------------------|
| 1 | 3918 | 60 x 150 cm | Fragment |
| 2 | 3871 | 60 x 150 cm | Gino |
| 3 | 3931 | 60 x 150 cm | Néo |
| 4 | 3868 | 60 x 150 cm | Bistrot |
| 5 | 1020 | 61 x 90 x 25 cm | Piètement pour stop-trottoir |



STOP-TROTTOIRS

(à l'unité)



| | | | |
|----------|-------------|-------------|----------------|
| 1 | 1078 | 60 x 150 cm | Funny |
| 2 | 1042 | 60 x 150 cm | Urban - vert |
| | 1043 | 60 x 150 cm | Urban - orange |
| | 1044 | 60 x 150 cm | Urban - violet |
| | 1045 | 60 x 150 cm | Urban - blanc |
| | 1047 | 60 x 150 cm | Urban - bleu |
| | 3783 | 60 x 150 cm | Toque - orange |
| | 3784 | 60 x 150 cm | Toque - violet |
| 3 | 3785 | 60 x 150 cm | Toque - vert |

CAFÉ-HÔTEL-RESTAURANT

STOP-TROTTOIRS

(à l'unité)

Nouveau!

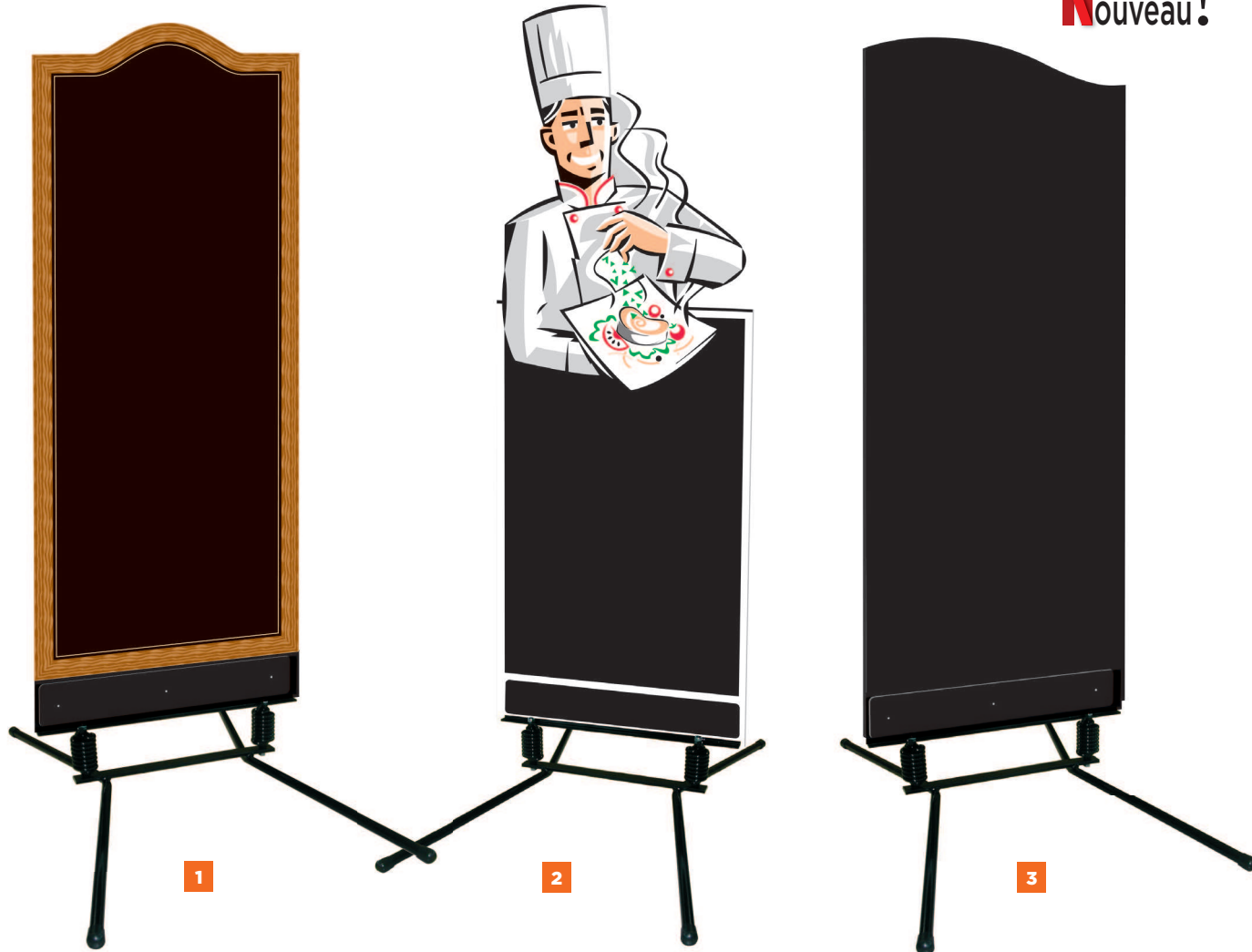

Impression quadri recto/verso sur matériau composite alu/PVC 6 mm.
Piètement mécano vissé sur ressorts, bonne résistance au vent.
Écriture à la craie, au feutre craie blanc ou de couleur fluo, effaçable à l'eau.
Emballage sous carton unitaire.

| | | | |
|----------|-------------|-------------|---------------------------|
| 1 | 1016 | 60 x 148 cm | Boléro |
| 2 | 1000 | 60 x 148 cm | Chef |
| 3 | 1040 | 60 x 150 cm | Sans décor - avec découpe |
| | 1041 | 60 x 150 cm | Sans décor- sans découpe |



SUPPORTS D'AFFICHAGE

(à l'unité)

Nouveau! Banc menu

- 1** Ardoise hauteur 150 cm.
Affichage recto/verso.
Matériau composite alu/PVC 5 mm.
Assise en bois vernis.
Pieds pliables.



Affichage recto/verso.
2 cadres métal clippants fixés dos à dos,
montés sur une structure à ressort
peinture noire cuite au four,

Affichage 2 x A4 (47 x 33 cm)
Orientable et réglable en hauteur,
de 80 à 120 cm
cadre clippant, sans éclairage.
Livré avec 1 feuille PVC cristal.

| | | | |
|----------|-------------|------------------|---------------------------------------|
| 1 | 1039 | 130 x 40 cm | Banc menu |
| 2 | 6995 | 42 x 100 x 25 cm | porte-tableau |
| 3 | 6067 | 50 x 70 cm | Porte-affiche - cadre métal clippant. |
| 4 | 6998 | | Lutrin |

CAFÉ-HÔTEL-RESTAURANT

CHEVALETS DE TROTTOIR

(à l'unité)

Matériaux traités pour extérieur.

Ardoise 2 faces
en PVC expansé noir 10 mm .
2 compas de maintien.
Emballage sous carton.

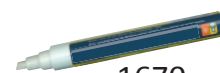

1670



Arlequin - Encadrement bois peint.

| | | | |
|---|------|------------------|--------|
| | 1840 | 65 x 115 x 75 cm | Violet |
| | 1841 | 65 x 115 x 75 cm | Vert |
| 2 | 1842 | 65 x 115 x 75 cm | Orange |
| | 1843 | 50 x 80 x 45 cm | Violet |
| 1 | 1844 | 50 x 80 x 45 cm | Vert |
| | 1845 | 50 x 80 x 45 cm | Orange |

Carnaval - Encadrement bois lazuré vernis.

| | | | |
|---|------|--------------------|-----------|
| 8 | 1801 | 67,5 x 115 x 80 cm | Orange |
| 4 | 1808 | 67,5 x 115 x 80 cm | Gris |
| 3 | 1811 | 67,5 x 115 x 80 cm | Vert |
| 7 | 1815 | 65 x 115 x 80 cm | Mastic |
| 6 | 1816 | 67,5 x 115 x 80 cm | Violet |
| 5 | 1817 | 67,5 x 115 x 80 cm | Bleu ciel |



CHEVALETS DE TROTTOIR

(à l'unité)

Matériaux traités pour extérieur.

2 panneaux en PVC expansé noir 10 mm amovibles. (aspect ardoise).
2 compas de maintien.

Un panneau en PVC expansé noir 10 mm amovible (aspect ardoise).

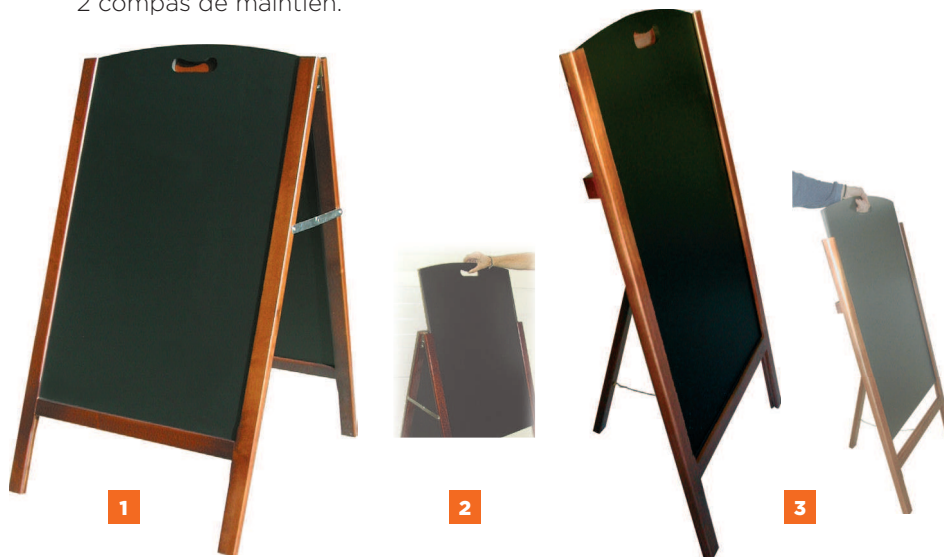

Ecriture craie ou feutre craie

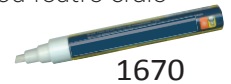

1670

Ardoise 2 faces en MDF* noir 6 mm, 2 compas de maintien.

Nouveau!



Nouveau!

Bastille - Encadrement bois teinté vernis.

| | | | |
|----------|-------------|------------------|---|
| 1 | 5237 | 65 x 115 x 80 cm | 2 faces |
| 3 | 5241 | 65 x 115 x 80 cm | 1 face |
| 2 | 5238 | 58,5 x 94 cm | Tableau PVC expansé 10 mm pour ref 5237 et 5241 |

Alizé - Acacia traité huilé.

| | | | |
|----------|-------------|------------------|---------|
| 5 | 1814 | 65 x 115 x 80 cm | Teinté |
| 6 | 1830 | 65 x 115 x 80 cm | Noir |
| | 1831 | 65 x 115 x 80 cm | Naturel |
| | 1832 | 50 x 80 x 45 cm | Teinté |
| | 1833 | 50 x 80 x 45 cm | Noir |
| 4 | 1834 | 50 x 80 x 45 cm | Naturel |



CAFÉ-HÔTEL-RESTAURANT

CHEVALETS DE TROTTOIR

(à l'unité)

Ecriture craie
ou feutre craie

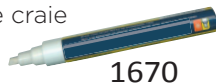

1670

2 panneaux en matériau composite
alu/PVC 3 mm.
Une chaînette centrale de maintien.

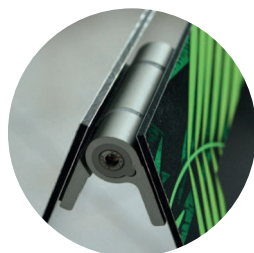

Nouveau!



1

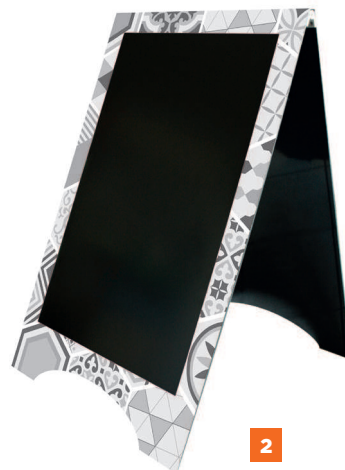

2



4



5



6

| | | | |
|---|------|------------|------------|
| 3 | 1760 | 59 x 95 cm | Portofino |
| 5 | 1761 | 59 x 95 cm | Pondichery |
| 2 | 1762 | 59 x 95 cm | Paris |
| 6 | 1763 | 59 x 95 cm | Praha |
| 1 | 1764 | 59 x 95 cm | Palermo |
| 7 | 1773 | 59 x 95 cm | Bambou |
| 4 | 1774 | 59 x 95 cm | Jungle |



3

Ardoise 2 faces en PVC expansé noir 10 mm.
Baguettes alu sur les côtés.
2 compas de maintien.

Nouveau!

Tout métal
2 compas de maintien.



7



8



9

9 1820 62 x 118 x 82 cm Métal traité extérieur. Peinture époxy noire.

8 5242 58,5 x 95 cm PVC expansé noir 10 mm.

CAFÉ-HÔTEL-RESTAURANT

PANNEAU

(à l'unité)

Ecriture craie
ou feutre craie

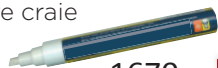

1670

Nouveau!



1

Triptyque 3 ardoises recto/verso
PVC expansé 5 mm.
encadrement bois naturel.

Verrouillage à clef. Vitre plexi, éclairage
linolithe 25 W.
Pincettes de maintien des feuillets.
Pied jardinière mobile avec roulettes
autobloquantes.



2

Jardinière
L 75 x H 40 x P 45,5 cm

Ardoise paravent - Bois naturel traité vernis

1 3940 (60 x 170 cm) x 3 Surface ardoise : 50,5 x 161 cm.

Héraclès - Porte-menu lumineux - Bois traité vernis

2 6013 69 x 72 x 12 cm Caisson 4 pages + jardinière : Hauteur total 200 cm



PORTE-MENUS LUMINEUX

(à l'unité)

Matériaux traités pour extérieur.

Verrouillage à clef. Vitre plexi, éclairage linolithe 25 W.
Pincés de maintien des feuillets.
Pattes de fixation.



1

Verrouillage à clef. Vitre plexi, éclairage linolithe 25 W.
Pincés de maintien des feuillets.
Pattes de fixation murale ou sur pied **6036**



2



3



4



5

Livré avec un panneau ardoise blanche recto/verso à suspendre.

Verrouillage à clef. Vitre plexi, éclairage linolithe 25 W.
Pincés de maintien des feuillets.
Fourni avec des plots magnétiques pour fixer les feuillets, cartes des menus.

Alizé - Bois traité huilé

1 **6073** 90 x 65 x 12 cm Caisson 3 pages (profondeur 12 cm)

Zéphir - Bois traité lazuré

2 **6086** 82 x 63 x 9 cm Caisson 3 pages - Rouge

3 **6089** 82 x 63 x 9 cm Caisson 3 pages - Noir

Métallix - Acier traité recouvert peinture époxy

4 **6036** Hauteur 158 cm Pied pour porte-menu **Métallix** et **Zéphir**

6996 50 x 41,5 x 7,5 cm Caisson mural 2 pages

5 **6997** 70 x 41,5 x 7,5 cm Caisson 3 pages + jardinière : Hauteur totale 180 cm

6999 70 x 41,5 x 7,5 cm Caisson mural 3 pages



ACCESSOIRES

ACCESSORIES

SUPPORTS
DIVERS
FEUTRES

HOLDERS
MISCELLANEOUS
MARKER PENS



1

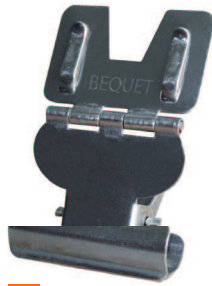

2



3



7

6

8



4



5



9



10



11



12

| | | | |
|----|------|--------------|--|
| 1 | 1453 | 13 x 10,5 cm | Pince porte-étiquette articulée blanche (paquet de 10) |
| 2 | 1784 | | Pince porte-étiquette articulée inox (paquet de 10) |
| | 1783 | | Pince porte-étiquette articulée inox (paquet de 25) |
| 3 | 1451 | | Pince porte-étiquette articulée translucide (paquet de 25) |
| 4 | 1786 | | Pince-plat multiposition noir (paquet de 25) |
| 5 | 1789 | | Pince-plat multiposition blanc (paquet de 25) |
| 7 | 1908 | | Support rainuré blanc |
| 8 | 1911 | | Support rainuré noir |
| 6 | 1912 | | Support rainuré cristal |
| 9 | 1902 | Hauteur 4 cm | Pied porte-étiquette cristal |
| 10 | 1903 | Hauteur 8 cm | Pied porte-étiquette cristal |
| 11 | 1904 | Hauteur 4 cm | Pied porte-étiquette noir |
| 12 | 1905 | Hauteur 8 cm | Pied porte-étiquette noir |

ACCESSOIRES



1



2

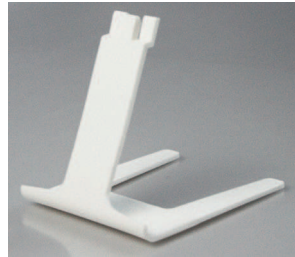

3

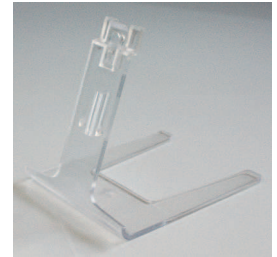

4



5

6

7



8



9



10



11



12



13

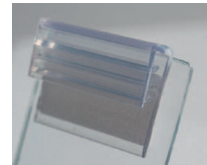

14

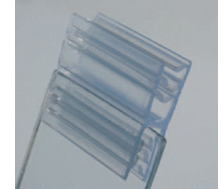

15

| | | | |
|----|------|----------------|---|
| 1 | 1787 | Hauteur 5,5 cm | Pied porte-étiquette à pique inox - Noir (paquet de 25) |
| 2 | 1782 | Hauteur 2,5 cm | Pied porte-étiquette - Noir (paquet de 25) |
| 3 | 1795 | Hauteur 5,5 cm | Pied porte-étiquette à pique inox - Blanc (paquet de 25) |
| 4 | 1799 | Hauteur 5,5 cm | Pied porte-étiquette à pique inox - Cristal (paquet de 25) |
| 5 | 1721 | Hauteur 5 cm | Pied porte-étiquette cristal + grippeur H (paquet de 25) |
| 6 | 1722 | Hauteur 9 cm | Pied porte-étiquette cristal (paquet de 25) |
| 7 | 1723 | Hauteur 15 cm | Pied porte-étiquette cristal + grippeur H (paquet de 25) |
| 8 | 1901 | Hauteur 7 cm | Pied tube lesté - Blanc - pour étiquette à pique (paquet de 25) |
| 9 | 9999 | Hauteur 7 cm | Pied porte-étiquette noir pour pique ref 9998 (paquet de 25) |
| 10 | 9997 | Hauteur 7 cm | Pied porte-étiquette blanc pour pique ref 9996 (paquet de 25) |
| 11 | 9996 | Hauteur 7 cm | Pique plastique blanc 2 positions (paquet de 25) |
| 12 | 9998 | Hauteur 7 cm | Pique plastique noir 2 positions (paquet de 25) |
| 13 | 1788 | Hauteur 5 cm | Pique plastique blanc (paquet de 25) |
| 14 | 9816 | 2,5 x 2 cm | Grippeur U adhésif (paquet de 10) |
| 15 | 9815 | 2,5 x 2,2 cm | Grippeur H (paquet de 10) |



PIED CHROMÉ

Produit en alliage traité et lesté avec ou sans pince pour étiquette. Système de blocage 1/4 de tour pour étiquette à pique.

PORTE-PANCARTE

Tige diamètre 4 mm, très rigide et très stable. Tout inox, ne rouille pas.



| | | | |
|----|------|---------------|---|
| 4 | 1130 | Hauteur 5 cm | Pied (paquet de 3) |
| | 1131 | Hauteur 7 cm | Pied (paquet de 3) |
| | 1132 | Hauteur 9 cm | Pied (paquet de 3) |
| 5 | 1134 | | Pince seule (paquet de 3) |
| 3 | 1135 | Hauteur 5 cm | Ensemble pied + pince (paquet de 3) |
| 2 | 1136 | Hauteur 7 cm | Ensemble pied + pince (paquet de 3) |
| 1 | 1137 | Hauteur 9 cm | Ensemble pied + pince (paquet de 3) |
| 6 | 1790 | Hauteur 10 cm | Pique inox ressort (paquet de 3) |
| 7 | 1791 | Hauteur 10 cm | Pique inox ressort + socle (paquet de 3) |
| 8 | 1142 | Hauteur 5 cm | Pied porte-étiquette inox électropoli (paquet de 3) |
| 9 | 1143 | Hauteur 10 cm | Pied porte-étiquette inox électropoli (paquet de 3) |
| 10 | 1144 | Hauteur 15 cm | Pied porte-étiquette inox électropoli (paquet de 3) |
| 11 | 1145 | Hauteur 10 cm | Pied porte-étiquette inox électropoli (paquet de 3) |
| | 1785 | Hauteur 22 cm | Porte pancarte inox (paquet de 3) |
| 12 | 1792 | Hauteur 47 cm | Porte pancarte inox (paquet de 3) |

ACCESSOIRES

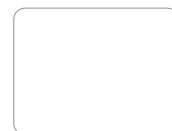
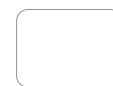
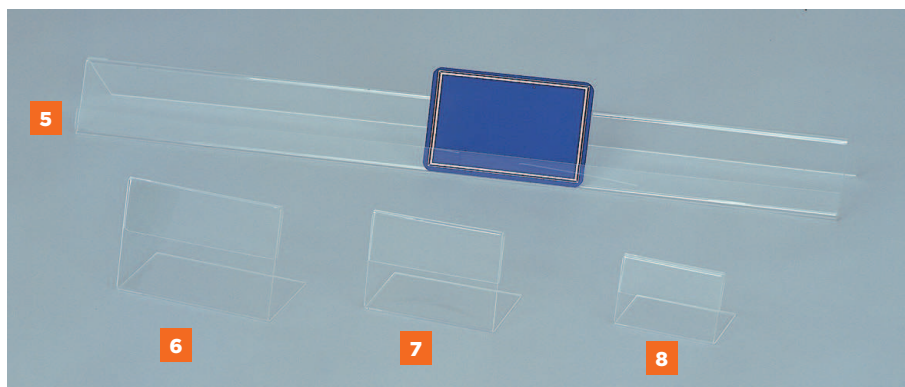

| | | | |
|-----------|-------------|-----------------|---|
| 1 | 5305 | 10 x 15 cm | Plexo - présentoir plexi (paquet de 3) |
| 2 | 5310 | 21 x 30 cm | Plexo - présentoir plexi (paquet de 3) |
| | 5311 | 15 x 22 cm | Plexo - présentoir plexi (paquet de 3) |
| 3 | 5321 | 15 x 22 cm | Visio - Support plexi + étui PVC cristal 8/10 ème (paquet de 3) |
| 4 | 5322 | 21 x 30 cm | Visio - Support plexi + étui PVC cristal 8/10 ème (paquet de 3) |
| 8 | 0182 | 6 x 4 cm | Chevalet plexi 1,5 mm (paquet de 10) |
| 7 | 5315 | 8 x 6 cm | Chevalet plexi 1,5 mm (paquet de 10) |
| 6 | 5316 | 10 x 7 cm | Chevalet plexi 1,5 mm (paquet de 10) |
| 5 | 1900 | 50 x 6 x 6,5 cm | Réglette plexi support étiquettes (paquet de 3) |
| 9 | 5317 | 6 x 4 cm | Etiquette blanche neutre (paquet de 10) |
| | 5318 | 8 x 6 cm | Etiquette blanche neutre (paquet de 10) |
| 11 | 5319 | 10 x 7 cm | Etiquette blanche neutre (paquet de 10) |
| | 5331 | 6 x 4 cm | Etiquette noire neutre (paquet de 10) |
| 10 | 5332 | 8 x 6 cm | Etiquette noire neutre (paquet de 10) |
| | 5333 | 10 x 7 cm | Etiquette noire neutre (paquet de 10) |

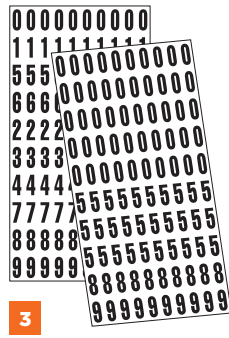

petit modèle

8

Capacité 60 étiquettes environ

Nouveau!



grand modèle

9

Capacité 60 étiquettes environ

| | | | |
|---|------|-----------------|---|
| 1 | 1299 | 12 x 8,5 cm | Raclette 1/2 ronde - préciser : blanc, noir, ou jaune (paquet de 10) |
| 2 | 1394 | 11,5 x 7,5 cm | Raclette rectangulaire - préciser : blanc, noir, ou jaune (paquet de 10) |
| 3 | 3625 | Hauteur 18 mm | Chiffres assortis adhésifs prédécoupés (Pochette de 500) |
| | 3638 | Hauteur 10 mm | Chiffres assortis adhésifs prédécoupés (Pochette de 500) |
| 4 | 1393 | Ø 4 cm | Ventouse à crochet (paquet de 25) |
| 5 | 1396 | Ø 4 cm | Ventouse «tête de champignon» (paquet de 25) |
| 6 | 1395 | 16 x 31 cm | Pelle à jambon - plastique moulé portée de 600 gr (paquet de 10) |
| 7 | 1797 | 15 x 24 cm | Pelle à fraises - PVC 75/100 ème - préciser : jaune ou blanc - (paquet de 10) |
| 9 | 1793 | 41 x 19 x 15 cm | Bac range étiquette - PS 3 mm - grille amovible (paquet de 3) |
| 8 | 1794 | 40 x 15 x 11 cm | Bac range étiquette - PS 3 mm - grille amovible (paquet de 3) |

ACCESSOIRES

FEUTRES

Blancs, noirs, ou couleurs fluo, pointes larges et biseautées, ils allient la résistance et la densité de la couleur comme une craie, avec le confort de l'écriture au feutre. Ils résistent à la pluie mais s'effacent facilement avec un chiffon ou une éponge humide.

pointe fine ronde

pointe large

pointe médium biseautée



1

2

Supports recommandés : PVC ardoise, surface ardoisée, PVC blanc ou couleur, vitres, miroirs.

Blanc

| | |
|------|----------------------|
| 1670 | Médium (boîte de 12) |
| 1674 | Médium (boîte de 2) |
| 1680 | Large (boîte de 6) |
| 1717 | Large (boîte de 2) |
| 1850 | Fin (boîte de 12) |

Bleu

| | |
|------|----------------------|
| 1675 | Médium (boîte de 12) |
| 1676 | Médium (boîte de 2) |
| 1695 | Large (boîte de 6) |
| 1696 | Large (boîte de 2) |

Rouge

| | |
|------|----------------------|
| 1677 | Médium (boîte de 12) |
| 1678 | Médium (boîte de 2) |
| 1704 | Large (boîte de 6) |
| 1705 | Large (boîte de 2) |

Jaune

| | |
|------|----------------------|
| 1671 | Médium (boîte de 12) |
| 1679 | Médium (boîte de 2) |
| 1681 | Large (boîte de 6) |
| 1706 | Large (boîte de 2) |

Couleurs assorties (jaune, vert, rose, bleu)

| | |
|------|---------------------|
| 1709 | Médium (boîte de 4) |
|------|---------------------|

Vert

| | |
|------|----------------------|
| 1673 | Médium (boîte de 12) |
| 1684 | Médium (boîte de 2) |
| 1683 | Large (boîte de 6) |
| 1707 | Large (boîte de 2) |

Noir

| | |
|------|----------------------|
| 1685 | Médium (boîte de 12) |
| 1686 | Médium (boîte de 2) |
| 1718 | Large (boîte de 6) |
| 1719 | Large (boîte de 2) |

Orange

| | |
|------|----------------------|
| 1687 | Médium (boîte de 12) |
| 1715 | Médium (boîte de 2) |
| 1724 | Large (boîte de 6) |
| 1725 | Large (boîte de 2) |

Rose

| | |
|------|----------------------|
| 1672 | Médium (boîte de 12) |
| 1716 | Médium (boîte de 2) |
| 1682 | Large (boîte de 6) |
| 1726 | Large (boîte de 2) |



Effaçable à sec



Effaçables à l'eau



Effaçables à l'alcool



Elimine les traces de feutre craie sur le PVC noir ardoise et les surfaces sérigraphiées en ardoisine.

| | | | |
|----|------|-------|--|
| 1 | 1666 | Noir | Feutre effaçable à sec - pointe moyenne (boîte de 10) |
| 2 | 1667 | Rouge | Feutre effaçable à l'eau - Pointe moyenne (boîte de 10) |
| 3 | 1668 | Bleu | Feutre effaçable à l'eau - Pointe moyenne (boîte de 10) |
| 4 | 1669 | Noir | Feutre effaçable à l'eau - Pointe moyenne (boîte de 10) |
| 5 | 1691 | Noir | Feutre effaçable à l'alcool - Pointe fine (boîte de 10) |
| 6 | 1692 | Noir | Feutre effaçable à l'alcool - Pointe moyenne (boîte de 10) |
| 7 | 1693 | Noir | Feutre effaçable à l'alcool - Pointe biseautée (boîte de 10) |
| 8 | 1694 | Rouge | Feutre effaçable à l'alcool - Pointe moyenne (boîte de 10) |
| 9 | 1703 | Blanc | Feutre effaçable à l'alcool - Pointe large (boîte de 3) |
| 10 | 1708 | Blanc | Feutre effaçable à l'alcool - Pointe fine (boîte de 3) |
| 11 | 1906 | | Effacile - Flacon rénovateur (à l'unité) |
| | 1907 | | Effacile - Flacon rénovateur (boîte de 12) |
| 12 | 1698 | | Craie blanche (boîte de 10) |

NOTES

Rouge Plus / Vi équipement
160 avenue Paul Vaillant Couturier
93120 LA COURNEUVE

Contact : 01 75 43 77 93
Mail : contact@rougeplus.com

Horaires d'ouverture du lundi au vendredi de 9h à 13h et de 14h à 18h