

# Gastronoble

Equipement Professionnel pour la Restauration



CATALOGUE  
2019

# SOMMAIRE

## ART DE LA TABLE

COUVERTS	4-14
VAISSELLE	15-51
VERRERIE	52-58
ACCESSOIRES DE TABLE	59-73
LINGE DE TABLE	74-79

## RESTAURANT, BAR ET HÔTEL

MENUS ET SIGNALÉTIQUE	80-87
PLATEAUX DE SERVICE	88-94
ACCESSOIRES DE BAR	95-107
SERVICE BOISSONS	108-114
BUFFET	115-128
RÉCEPTION - HÔTELLERIE	129-133

## MOBILIER

EXTÉRIEUR	144
INTÉRIEUR ET EXTÉRIEUR	134-143, 149-151, 154-159
INTÉRIEUR	145-148, 152-153, 160

## USAGE UNIQUE ET ENTRETIEN

ENTRETIEN	161-171
PRODUITS À USAGE UNIQUE	172-187
PREMIERS SOINS	188-189
SÉCURITÉ	190-191
DÉSINSECTISATION	192-193
HYGIÈNE	194-200
COLLECTE DES DÉCHETS	201-209

## VÊTEMENTS ET CHAUSSURES

TENUES CHEF ET CUISINE	210-228
UNIFORMES DE SERVICE	229-239
CHAUSSURES	240-243

## CUISINE

COUTEAUX	244-258
USTENSILES	259-296
PÂTISSERIE	297-309
BATTERIE ET PLATERIE DE CUISINE	310-328
CONTENEURS ALIMENTAIRES ET BACS GASTRONORME	329-354
TORCHONS ET GANTS	355-357

## MOBILIER DE CUISINE, CHARIOTS ET ÉCHELLES

CHARIOTS ET RAYONNAGES	358-368
TABLES ET PLONGES	369-382

## MATÉRIEL ÉLECTRIQUE ET DE CUISSON

PETIT MATÉRIEL	383-402
CAFÉTERIE	403-405
BLENDERS ET MIXEURS PLONGEANTS	406-414
PRÉPARATION DES ALIMENTS	415-427
SERVICE / PRÉSENTATION	428-432
MICRO-ONDES ET FOURS	433-442
CUISSON HORIZONTALE	443-465
LAVERIE	466-472

## FROID

VITRINES RÉFRIGÉRÉES	473-480
RAFRAÎCHISSEURS ET CAVES À VIN	481-482
ARRIÈRE-BARS	483-488
ARMOIRES RÉFRIGÉRÉES	489-497
TABLES RÉFRIGÉRÉES	498-509
CELLULES DE REFROIDISSEMENT ET SURGÉLATION	510-511
MACHINES À GLAÇONS	512-513

## ACCESSOIRES 514-516

## INDEX 517-520

## INDEX PAR CODE PRODUIT 521-530



# Couverts Kelso 18/0 - Ep. 1,8mm

Gamme de couverts ordinaires en acier inoxydable 18/0, idéale pour les établissements de restauration collective. Vendus par douze.



1



2



3



4



5



6



7



8



9



10



11

Code	Description	Longueur	Qté	Prix HT
1	C116 Couteau de table	214mm	12	5,80€
2	C118 Couteau à dessert	207mm	12	4,80€
3	C117 Fourchette de table	204mm	12	3,20€
4	C119 Fourchette à dessert	176mm	12	2,30€
5	S468 Cuillère à glace	205mm	12	3,50€
6	C123 Cuillère à soupe	204mm	12	3,00€
7	C120 Cuillère à dessert	175mm	12	2,40€
8	C122 Cuillère à soupe ronde	169mm	12	2,30€
9	C121 Cuillère à thé (135mm)	134mm	12	1,60€
10	CB316 Cuillère à café (115mm)	115mm	12	1,40€
11	DP229 Fourchette à dessert	140mm	12	2,40€
S379	*Echantillon (couteau, fourchette, cuillère)	-	-	3,00€

## OLYMPIA

### Cuillères à café éco

Acier inoxydable



Code	Description	Longueur	Qté	Prix HT
E992	Cuillère à café 135mm	135mm	12	1,20€
GM449	Cuillère à café 135mm	135mm	120	7,40€

### Couverts enfant Kelso

Couverts en acier inoxydable 18/0 de plus petite taille spécialement conçus pour les enfants.



Code	Description	Longueur	Qté	Prix HT
CB065	Couteau 180mm	180mm	12	5,10€
CB064	Fourchette 160mm	145mm	12	2,70€
CB066	Cuillère 154mm	154mm	12	3,80€

**Couverts Harley 18/0 - Epaisseur 2,5mm**

Modèle en acier inoxydable 18/0 poli décoré d'une simple ligne. Vendus par douze.



**OLYMPIA**

Code	Description	Longueur	Qté	Prix HT
D690	Couteau de table (manche plein)	228mm	12	<b>12,40€</b>
D693	Couteau à dessert (manche plein)	205mm	12	<b>11,10€</b>
DL105	Couteau à viande	225mm	12	<b>17,90€</b>
D691	Fourchette de table	190mm	12	<b>7,50€</b>
D694	Fourchette à dessert	178mm	12	<b>6,20€</b>
D692	Cuillère à soupe	195mm	12	<b>8,20€</b>
D695	Cuillère à dessert	181mm	12	<b>6,90€</b>
D696	Cuillère à soupe ronde	172mm	12	<b>6,90€</b>
D697	Cuillère à thé (139mm)	139mm	12	<b>4,40€</b>
CD094	Cuillère à café (115mm)	115mm	12	<b>3,90€</b>
S383	*Echantillon (couteau, fourchette, cuillère)	-	-	<b>4,30€</b>

**Couverts Bead 18/0 - Epaisseur 2,5mm**

En acier inoxydable 18/0 poli avec une élégante bordure perlée. Vendus par douze.



**OLYMPIA**

Code	Description	Longueur	Qté	Prix HT
C125	Couteau de table (manche plein)	225mm	12	<b>12,40€</b>
C127	Couteau à dessert (manche plein)	199mm	12	<b>10,90€</b>
DL102	Couteau à viande	226mm	12	<b>17,90€</b>
C126	Fourchette de table	199mm	12	<b>7,30€</b>
C128	Fourchette à dessert	184mm	12	<b>6,30€</b>
C132	Cuillère à soupe	206mm	12	<b>9,20€</b>
C129	Cuillère à dessert	183mm	12	<b>6,90€</b>
C131	Cuillère à soupe ronde	172mm	12	<b>7,00€</b>
C130	Cuillère à thé (137mm)	137mm	12	<b>4,40€</b>
C218	Cuillère à café (120mm)	120mm	12	<b>4,70€</b>
S380	*Echantillon (couteau, fourchette, cuillère)	-	-	<b>5,10€</b>

**Couverts Kings 18/0 - Epaisseur 2,2mm**

Acier inoxydable 18/0 poli avec un élégant motif ancien sur le manche. Vendus par douze.



**OLYMPIA**

Code	Description	Longueur	Qté	Prix HT
D682	Couteau de table (manche plein)	242mm	12	<b>13,90€</b>
D685	Couteau à dessert (manche plein)	223mm	12	<b>12,50€</b>
DL103	Couteau à viande	238mm	12	<b>17,90€</b>
D683	Fourchette de table	207mm	12	<b>9,10€</b>
D686	Fourchette à dessert	184mm	12	<b>7,90€</b>
D684	Cuillère à soupe	202mm	12	<b>9,50€</b>
D687	Cuillère à dessert	178mm	12	<b>7,90€</b>
D688	Cuillère à soupe ronde	173mm	12	<b>8,00€</b>
D689	Cuillère à thé (137mm)	137mm	12	<b>5,70€</b>
D707	Cuillère à café (112mm)	112mm	12	<b>4,90€</b>
S381	*Echantillon (couteau, fourchette, cuillère)	-	-	<b>4,60€</b>

**Couverts Jesmond 18/0 - Epaisseur 2,5mm**

En acier inoxydable 18/0 poli avec un motif coquillage sur le manche. Vendus par douze.



**OLYMPIA**

Code	Description	Longueur	Qté	Prix HT
C146	Couteau de table (manche plein)	242mm	12	<b>11,40€</b>
C148	Couteau à dessert (manche plein)	213mm	12	<b>11,90€</b>
DL104	Couteau à viande	237mm	12	<b>17,90€</b>
C147	Fourchette de table	197mm	12	<b>7,60€</b>
C149	Fourchette à dessert	177mm	12	<b>6,30€</b>
C150	Cuillère à soupe	196mm	12	<b>8,50€</b>
C151	Cuillère à dessert	174mm	12	<b>6,90€</b>
C152	Cuillère à soupe ronde	168mm	12	<b>6,90€</b>
C153	Cuillère à thé (130mm)	130mm	12	<b>4,40€</b>
CD093	Cuillère à café (114mm)	114mm	12	<b>4,40€</b>
S382	*Echantillon (couteau, fourchette, cuillère)	-	-	<b>5,10€</b>

\*Dans le doute, commandez un kit d'échantillon (couteau + fourchette + cuillère à dessert). Tous les couteaux sont micro-dentés.

ART DE LA TABLE

RESTAURANT, BAR ET HOTEL

MOBILIER

USAGE UNIQUE ET ENTRETIEN

VÊTEMENTS ET CHAUSSURES

CUISINE

MOBILIER DE CUISINE, CHARIOTS ET ÉCHELLES

MATÉRIEL ÉLECTRIQUE ET DE CUISSON

FROID



# ART DE LA TABLE / COUVERTS

## Couverts Dubarry 18/0 - Epaisseur 2,5mm

En acier inoxydable 18/0 poli avec une bordure arrondie élégante. Vendus par douze.



### OLYMPIA

Code	Description	Longueur	Qté	Prix HT
C138	Couteau de table (manche plein)	238mm	12	<b>12,40€</b>
C140	Couteau à dessert (manche plein)	216mm	12	<b>11,40€</b>
DL106	Couteau à viande	226mm	12	<b>17,90€</b>
C139	Fourchette de table	202mm	12	<b>7,60€</b>
C141	Fourchette à dessert	189mm	12	<b>6,30€</b>
C142	Cuillère à soupe	195mm	12	<b>8,50€</b>
C143	Cuillère à dessert	181mm	12	<b>6,90€</b>
C144	Cuillère à soupe ronde	167mm	12	<b>7,70€</b>
C145	Cuillère à thé (133mm)	133mm	12	<b>4,40€</b>
CD095	Cuillère à café (111mm)	111mm	12	<b>4,40€</b>
S384	*Echantillon (couteau, fourchette, cuillère 181mm)	-	-	<b>4,70€</b>

## Couverts Buckingham 18/0 - Epaisseur 2,8mm

Acier inoxydable 18/0 aspect poli et arrondi à la base du manche. Vendus par douze.



### OLYMPIA

Code	Description	Longueur	Qté	Prix HT
U875	Couteau de table	231mm	12	<b>17,90€</b>
U876	Couteau à dessert	214mm	12	<b>15,40€</b>
U877	Fourchette de table	200mm	12	<b>15,40€</b>
U879	Fourchette à dessert	185mm	12	<b>12,90€</b>
U878	Cuillère à soupe	196mm	12	<b>15,40€</b>
U880	Cuillère à dessert	182mm	12	<b>12,90€</b>
U881	Cuillère à soupe ronde	175mm	12	<b>12,90€</b>
U882	Cuillère à café (145mm)	143mm	12	<b>9,50€</b>
CY800	Couteau à poisson	200mm	12	<b>10,50€</b>
CY801	Fourchette à poisson	185mm	12	<b>9,50€</b>
CY802	Fourchette à gâteau	146mm	12	<b>6,20€</b>
CY803	Couteau à beurre	164mm	12	<b>9,70€</b>
CY804	Fourchette à escargot	145mm	12	<b>6,00€</b>
S385	*Echantillon (couteau, fourchette, cuillère)	-	-	<b>5,80€</b>

## Couverts Monaco 18/0 - Epaisseur 2,2mm

En acier inoxydable 18/0 hautement poli décoré d'une ligne double sur le pourtour du manche. Vendus par douze.



### OLYMPIA

Code	Description	Longueur	Qté	Prix HT
D060	Couteau de table	217mm	12	<b>17,90€</b>
D061	Couteau à dessert	201mm	12	<b>15,40€</b>
D059	Fourchette de table	187mm	12	<b>15,40€</b>
D062	Fourchette à dessert	172mm	12	<b>11,80€</b>
D057	Cuillère à dessert	190mm	12	<b>11,80€</b>
D058	Cuillère à soupe	166mm	12	<b>11,80€</b>
D056	Cuillère à café (130mm)	130mm	12	<b>9,50€</b>
S390	*Echantillon (couteau, fourchette, cuillère)	-	-	<b>5,80€</b>

## Couverts Clifton 18/0 - Epaisseur 2,5mm

Couverts en acier inoxydable 18/0 de qualité hautement polis au motif contemporain et subtil. Vendus par douze.



### OLYMPIA

Code	Description	Longueur	Qté	Prix HT
C442	Couteau de table	231mm	12	<b>19,40€</b>
C446	Couteau à dessert	200mm	12	<b>16,90€</b>
C443	Fourchette de table	208mm	12	<b>14,90€</b>
C447	Fourchette à dessert	179mm	12	<b>11,30€</b>
C444	Cuillère de service	209mm	12	<b>14,90€</b>
C448	Cuillère à dessert	181mm	12	<b>11,30€</b>
C445	Cuillère à soupe	178mm	12	<b>11,30€</b>
C449	Cuillère à café (138mm)	138mm	12	<b>9,10€</b>
S386	*Echantillon (couteau, fourchette, cuillère)	-	-	<b>5,80€</b>

**Couverts Henley 18/0 - Epaisseur 3,7mm**

Couverts en acier inoxydable 18/0 parfaitement poli, au poids et à l'équilibre parfaits. Aspect moderne et tendance. Vendus par douze.

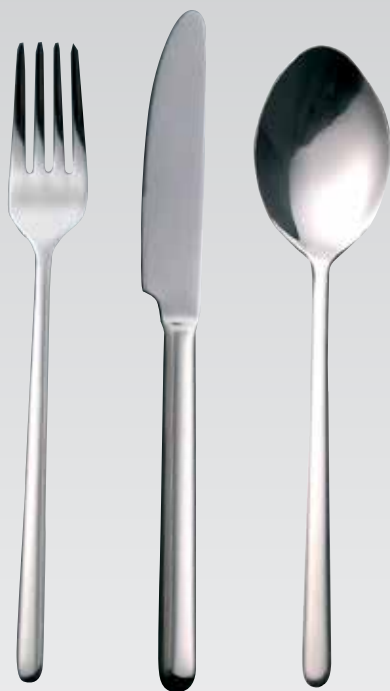

**OLYMPIA**

Code	Description	Longueur	Qté	Prix HT
C450	Couteau de table	227mm	12	<b>15,40€</b>
C454	Couteau à dessert	212mm	12	<b>15,40€</b>
C451	Fourchette de table	202mm	12	<b>11,80€</b>
C455	Fourchette à dessert	182mm	12	<b>10,70€</b>
C452	Cuillère à soupe	206mm	12	<b>11,80€</b>
C456	Cuillère à dessert	188mm	12	<b>10,70€</b>
C453	Cuillère à soupe ronde	182mm	12	<b>11,80€</b>
C457	Cuillère à café (143mm)	143mm	12	<b>9,50€</b>
S387	*Echantillon (couteau, fourchette, cuillère)	-	-	<b>5,80€</b>

**Couverts Baguette 18/0 - Epaisseur 2,5mm**

Modèle classique de couverts en acier inoxydable 18/0 hautement polis, pour une élégance intemporelle. Vendus par douze.



**OLYMPIA**

Code	Description	Longueur	Qté	Prix HT
D595	Couteau de table	230mm	12	<b>21,20€</b>
D596	Couteau à dessert	205mm	12	<b>17,90€</b>
D597	Fourchette de table	210mm	12	<b>15,40€</b>
D598	Fourchette à dessert	182mm	12	<b>11,80€</b>
D599	Cuillère à soupe	213mm	12	<b>15,40€</b>
D600	Cuillère à dessert	181mm	12	<b>11,80€</b>
D601	Cuillère à soupe ronde	173mm	12	<b>11,80€</b>
D602	Cuillère à café (135mm)	135mm	12	<b>9,50€</b>
S388	*Echantillon (couteau, fourchette, cuillère)	-	-	<b>4,80€</b>

**Couverts Mayfair 18/0 - Epaisseur 3,0mm**

En acier inoxydable 18/0 hautement poli, décoré d'un motif classique et élégant sur le manche. Vendus par douze.



**OLYMPIA**

Code	Description	Longueur	Qté	Prix HT
D505	Couteau de table	230mm	12	<b>25,90€</b>
D506	Couteau à dessert	222mm	12	<b>17,90€</b>
D507	Fourchette de table	199mm	12	<b>15,40€</b>
D508	Fourchette à dessert	184mm	12	<b>11,80€</b>
D509	Cuillère de service	200mm	12	<b>15,40€</b>
D510	Cuillère à dessert	189mm	12	<b>11,80€</b>
D511	Cuillère à soupe	179mm	12	<b>11,80€</b>
D512	Cuillère à café (137mm)	137mm	12	<b>9,50€</b>
S389	*Echantillon (couteau, fourchette, cuillère)	-	-	<b>4,80€</b>

**Couverts Napoli 18/10**

Modèle élancé, géométrique en acier inoxydable 18/10 forgé et poli, finition hautement polie, pour une touche de modernité garantie à votre table. Vendus par douze.



**OLYMPIA**

Code	Description	Longueur	Qté	Prix HT
CB634	Couteau de table	233mm	12	<b>33,90€</b>
CB637	Couteau à dessert	204mm	12	<b>30,90€</b>
CB635	Fourchette de table	204mm	12	<b>30,90€</b>
CB638	Fourchette à dessert	173mm	12	<b>29,90€</b>
CB636	Cuillère de service	197mm	12	<b>29,90€</b>
CB639	Cuillère à dessert	163mm	12	<b>27,40€</b>
CB641	Cuillère à soupe	188mm	12	<b>29,90€</b>
CB640	Cuillère à café (150mm)	150mm	12	<b>24,90€</b>
CB650	*Echantillon (couteau, fourchette, cuillère)	-	-	<b>12,40€</b>

\*Dans le doute, commandez un kit d'échantillon (couteau + fourchette + cuillère à dessert). Tous les couteaux sont micro-dentés.

ART DE LA TABLE

RESTAURANT, BAR ET HOTEL

MOBILIER

USAGE UNIQUE ET ENTRETIEN

VÊTEMENTS ET CHAUSSURES

CUISINE

MOBILIER DE CUISINE, CHARIOTS ET ÉCHELLES

MATÉRIEL ÉLECTRIQUE ET DE CUISSON

FROID



# ART DE LA TABLE / COUVERTS

## Couverts Paganini 18/10

Couverts en acier inoxydable 18/10 haute qualité, avec manche poli en forme de larme. Vendus par douze.



### OLYMPIA

Code	Description	Longueur	Qté	Prix HT
GM451	Couteau de table	24cm	12	<b>38,90€</b>
GM452	Couteau à dessert	21cm	12	<b>27,40€</b>
GM453	Fourchette de table	21cm	12	<b>32,40€</b>
GM454	Fourchette à dessert	18cm	12	<b>27,40€</b>
GM455	Cuillère de table	20cm	12	<b>33,90€</b>
GM456	Cuillère à dessert	18cm	12	<b>27,40€</b>
GM457	Cuillère à soupe	17cm	12	<b>31,90€</b>
GM458	Cuillère à café (137mm)	14cm	12	<b>23,40€</b>

## Couverts Roma 18/10

Lignes arrondies lisses avec manche en forme de larme pour apporter une touche d'élégance à n'importe quelle table. En acier inoxydable 18/10 forgé, durable, de finition hautement polie. Vendus par douze.



### OLYMPIA

Code	Description	Longueur	Qté	Prix HT
CB626	Couteau de table	237mm	12	<b>33,90€</b>
CB629	Couteau à dessert	205mm	12	<b>30,90€</b>
CB627	Fourchette de table	203mm	12	<b>30,90€</b>
CB630	Fourchette à dessert	174mm	12	<b>29,90€</b>
CB628	Cuillère de service	198mm	12	<b>29,90€</b>
CB651	Cuillère à dessert	168mm	12	<b>27,40€</b>
CB633	Cuillère à soupe	190mm	12	<b>29,90€</b>
CB632	Cuillère à café (148mm)	148mm	12	<b>24,90€</b>
CB651	*Echantillon (couteau, fourchette, cuillère)	-	-	<b>12,40€</b>

## Couverts Torino 18/10

Style contemporain distinctif avec un manche légèrement courbé qui épouse les contours de la main. En acier inoxydable 18/10 hautement poli, forgé, durable. Vendus par douze.



### OLYMPIA

Code	Description	Longueur	Qté	Prix HT
CB642	Couteau de table	222mm	12	<b>33,90€</b>
CB645	Couteau à dessert	198mm	12	<b>30,90€</b>
CB643	Fourchette de table	206mm	12	<b>30,90€</b>
CB646	Fourchette à dessert	179mm	12	<b>29,90€</b>
CB647	Cuillère à dessert	178mm	12	<b>27,40€</b>
CB649	Cuillère à soupe	185mm	12	<b>29,90€</b>
CB648	Cuillère à café (152mm)	152mm	12	<b>24,90€</b>
CB652	*Echantillon (couteau, fourchette, cuillère)	-	-	<b>12,40€</b>

## Couverts Cyprum 18/0

Invitez la particularité à votre table en vous démarquant avec ces couverts en inox couleur cuivre Olympia. La finition mate donne un aspect contemporain, tandis que la couleur ajoute une touche vintage. Compatibles lave-vaisselle. Vendus par douze.



### OLYMPIA

Code	Description	Longueur	Qté	Prix HT
HC340	Couteau de table	233mm	12	<b>36,90€</b>
HC341	Couteau à dessert	218mm	12	<b>34,90€</b>
HC342	Fourchette de table	199mm	12	<b>30,90€</b>
HC343	Fourchette à dessert	183mm	12	<b>28,40€</b>
HC345	Cuillère à dessert	182mm	12	<b>28,40€</b>
HC347	Cuillère à café (144mm)	144mm	12	<b>26,90€</b>

Couverts Etna 18/0

Créez une présentation de table unique avec cette élégante coutellerie noire. La finition mate noire des couverts Etna donne un style contemporain et industriel. Compatibles lave-vaisselle. Vendus par douze.



**OLYMPIA**

Code	Description	Longueur	Qté	Prix HT
HC348	Couteau de table	233mm	12	<b>40,90€</b>
HC349	Couteau à dessert	218mm	12	<b>34,90€</b>
HC350	Fourchette de table	199mm	12	<b>36,90€</b>
HC351	Fourchette à dessert	183mm	12	<b>33,90€</b>
HC353	Cuillère à dessert	182mm	12	<b>33,90€</b>
HC355	Cuillère à café (144mm)	144mm	12	<b>31,90€</b>

Couverts Florence 18/10

Simple, subtil et élégant sont les trois adjectifs qui résument parfaitement le style du couvert Florence. Inox 18/10. Epaisseur : 3mm.



Code	Description	Longueur	Qté	Prix HT
D032	Couteau de table	22cm	12	<b>44,90€</b>
D089	Couteau à dessert	20cm	12	<b>36,90€</b>
D033	Fourchette de table	20cm	12	<b>36,40€</b>
D266	Fourchette à dessert	18cm	12	<b>32,40€</b>
D034	Cuillère de table	20cm	12	<b>36,40€</b>
D144	Cuillère à dessert	18cm	12	<b>32,40€</b>
D150	Couteau à poisson	20cm	12	<b>34,40€</b>
D154	Cuillère à thé	11cm	12	<b>14,90€</b>
D152	Cuillère à café (112mm)	13cm	12	<b>18,90€</b>
H034	Fourchette à gâteau	15cm	12	<b>21,40€</b>
H035	Cuillère à soupe	17cm	12	<b>31,40€</b>

Couverts Elégance 18/10

Acier inoxydable 18/10 poli au design très élégant et gracieux en forme de larme. Vendus par 12.



Code	Description	Longueur	Qté	Prix HT
DM230	Couteau de table	22cm	12	<b>43,90€</b>
DM231	Couteau à dessert	20cm	12	<b>38,40€</b>
DM232	Fourchette de table	19cm	12	<b>36,40€</b>
DM233	Fourchette à dessert	17cm	12	<b>27,90€</b>
DM237	Cuillère de table	20cm	12	<b>36,40€</b>
DM235	Cuillère à dessert	17cm	12	<b>27,90€</b>
DM236	Cuillère à thé	14cm	12	<b>20,40€</b>
H088	Cuillère à café (121mm)	12cm	12	<b>18,90€</b>
H089	Fourchette à gâteau	15cm	12	<b>22,40€</b>

Couverts Moderno 18/10

Ce modèle apporte une touche fortement contemporaine avec sa forme jouant sur des codes masculins. Inox 18/10. Epaisseur : 2.5 mm.



Code	Description	Longueur	Qté	Prix HT
DM238	Couteau de table	224,5mm	12	<b>30,40€</b>
DM239	Couteau à dessert	212mm	12	<b>26,90€</b>
DM240	Fourchette de table	199mm	12	<b>25,90€</b>
DM241	Fourchette à dessert	190mm	12	<b>23,40€</b>
DM245	Cuillère de table	199,6mm	12	<b>25,90€</b>
DM243	Cuillère à dessert	189mm	12	<b>23,40€</b>
DM242	Cuillère à soupe	185mm	12	<b>23,40€</b>
DM244	Cuillère à thé (133mm)	133mm	12	<b>14,40€</b>
H010	Cuillère à café (110mm)	11cm	12	<b>12,90€</b>
H006	Fourchette à gâteau	16cm	12	<b>15,90€</b>

ART DE LA TABLE

RESTAURANT, BAR ET HOTEL

MOBILIER

USAGE UNIQUE ET ENTRETIEN

VÊTEMENTS ET CHAUSSURES

CUISINE

MOBILIER DE CUISINE, CHAUFFAGES ET ECHILLES

MATÉRIEL ÉLECTRIQUE ET DE CUISSON

FROID



# ART DE LA TABLE / COUVERTS

## Couverts Amsterdam 18/0

Gamme de couteaux de style européen en acier inoxydable 18/0. Vendus par douze.



Code	Description	Longueur	Qté	Prix HT
DM223	Couteau de table	201mm	12	<b>24,90€</b>
DM224	Couteau à dessert	190mm	12	<b>22,90€</b>
DM225	Fourchette de table	191mm	12	<b>13,90€</b>
DM226	Fourchette à dessert	173mm	12	<b>13,40€</b>
DM229	Cuillère de table	193mm	12	<b>13,90€</b>
DM227	Cuillère à dessert	172mm	12	<b>13,40€</b>
DM228	Cuillère à thé	136mm	12	<b>8,40€</b>
D248	Cuillère à café (128mm)	-	12	<b>7,90€</b>

## Couverts Punt Filet 18/0

Ligne classique de couverts en acier inoxydable 18/0.



Code	Description	Longueur	Qté	Prix HT
H073	Couteau de table	23cm	12	<b>36,40€</b>
H076	Couteau à dessert	21cm	12	<b>31,90€</b>
H074	Fourchette de table	21cm	12	<b>20,40€</b>
H077	Fourchette à dessert	18cm	12	<b>16,90€</b>
H075	Cuillère de table	21cm	12	<b>20,40€</b>
H078	Cuillère à dessert	18cm	12	<b>16,90€</b>
H081	Cuillère à café (113mm)	14cm	12	<b>11,40€</b>
H079	Cuillère à thé	11cm	12	<b>9,40€</b>
H080	Fourchette à gâteau	14cm	12	<b>12,90€</b>

## Couverts Hotel 18/0 - Epaisseur 1,5mm

En acier inoxydable poli 18/0, un design contemporain. Vendus par douze.



Code	Description	Longueur	Qté	Prix HT
DC214	Couteau à steak	230mm	12	<b>14,80€</b>
DC215	Couteau de table	220mm	12	<b>14,90€</b>
DC226	Couteau à dessert	190mm	12	<b>13,70€</b>
DC225	Fourchette de table	200mm	12	<b>5,60€</b>
DC228	Fourchette à dessert	180mm	12	<b>5,20€</b>
DC224	Cuillère de table	210mm	12	<b>5,60€</b>
DC227	Cuillère à dessert	190mm	12	<b>5,20€</b>
DC221	Cuillère à moka (110mm)	110mm	12	<b>2,20€</b>
DC220	Cuillère à café (140mm)	140mm	12	<b>2,90€</b>
DC222	Cuillère à mazagran	210mm	12	<b>6,60€</b>
DC229	Couteau à gâteau	160mm	12	<b>12,20€</b>
DC219	Fourchette à gâteau	150mm	12	<b>2,90€</b>

## Couverts Cuba 18/0 - Epaisseur 3mm

En acier inoxydable poli 18/0, un design moderne et rafraîchissant. Vendus par douze.



Code	Description	Longueur	Qté	Prix HT
DR880	Couteau de table	230mm	12	<b>23,90€</b>
DR883	Couteau à dessert	210mm	12	<b>21,10€</b>
DR882	Fourchette de table	200mm	12	<b>13,70€</b>
DR885	Fourchette à dessert	180mm	12	<b>13,30€</b>
DR881	Cuillère de table	200mm	12	<b>13,70€</b>
DR884	Cuillère à dessert	180mm	12	<b>13,30€</b>
DR889	Cuillère à moka (115mm)	110mm	12	<b>8,10€</b>
DR888	Cuillère à café (134mm)	140mm	12	<b>8,70€</b>
DR887	Fourchette à gâteau	140mm	12	<b>8,70€</b>
DR886	Couteau à poisson	210mm	12	<b>13,30€</b>

## Couverts Nice 18/0 - Epaisseur 4mm

En acier inoxydable poli 18/0, un design contemporain et résistant. Vendus par douze.



**comas**  
EVERYDAY CUTLERY

Code	Description	Longueur	Qté	Prix HT
DS001	Couteau de table	230mm	12	<b>24,00€</b>
DS004	Couteau à dessert	190mm	12	<b>23,60€</b>
DS003	Fourchette de table	210mm	12	<b>17,10€</b>
DS006	Fourchette à dessert	180mm	12	<b>16,70€</b>
DS002	Cuillère de table	210mm	12	<b>17,10€</b>
DS005	Cuillère à dessert	180mm	12	<b>16,70€</b>
DS011	Cuillère à moka (100mm)	100mm	12	<b>10,70€</b>
DS010	Cuillère à café (150mm)	150mm	12	<b>11,30€</b>
DS009	Fourchette à gâteau	150mm	12	<b>11,30€</b>
DS007	Couteau à pizza	210mm	12	<b>22,50€</b>
DS008	Fourchette à pizza	210mm	12	<b>17,30€</b>

## Couverts Granada 18/0 - Epaisseur 2,5mm

En acier inoxydable poli 18/0, un style intemporel et un design classique. Vendus par douze.



**comas**  
EVERYDAY CUTLERY

Code	Description	Longueur	Qté	Prix HT
DS060	Couteau de table	230mm	12	<b>20,20€</b>
DS063	Couteau à dessert	200mm	12	<b>17,20€</b>
DS062	Fourchette de table	210mm	12	<b>13,70€</b>
DS065	Fourchette à dessert	140mm	12	<b>13,30€</b>
DS061	Cuillère de table	210mm	12	<b>13,70€</b>
DS064	Cuillère à dessert	190mm	12	<b>13,30€</b>

## Couverts Bilbao 18/0 - Epaisseur 2,5mm

En acier inoxydable poli 18/0, un design classique et élégant. Vendus par douze.



**comas**  
EVERYDAY CUTLERY

Code	Description	Longueur	Qté	Prix HT
DS069	Couteau de table	220mm	12	<b>20,20€</b>
DS072	Couteau à dessert	200mm	12	<b>16,60€</b>
DS071	Fourchette de table	210mm	12	<b>13,70€</b>
DC210	Fourchette à dessert	190mm	12	<b>13,30€</b>
DS070	Cuillère de table	210mm	12	<b>13,70€</b>
DS073	Cuillère à dessert	190mm	12	<b>13,30€</b>

## Couverts Madrid 18/0 - Epaisseur 3mm

En acier inoxydable poli 18/0, au design élégant. Vendus par douze.



**comas**  
EVERYDAY CUTLERY

Code	Description	Longueur	Qté	Prix HT
DS040	Couteau à steak	220mm	12	<b>23,90€</b>
DS041	Couteau de table	230mm	12	<b>23,90€</b>
DS044	Couteau à dessert	210mm	12	<b>21,10€</b>
DS043	Fourchette de table	200mm	12	<b>13,70€</b>
DS046	Fourchette à dessert	200mm	12	<b>13,30€</b>
DS042	Cuillère de table	200mm	12	<b>13,70€</b>
DS045	Cuillère à dessert	180mm	12	<b>13,30€</b>
DS051	Cuillère à moka (110mm)	110mm	12	<b>8,10€</b>
DS050	Cuillère à café (140mm)	140mm	12	<b>8,70€</b>
DS049	Fourchette à gâteau	140mm	12	<b>8,70€</b>
DS047	Couteau à poisson	200mm	12	<b>13,30€</b>
DS048	Fourchette à poisson	200mm	12	<b>13,30€</b>

ART DE LA TABLE

RESTAURANT, BAR  
ET HOTEL

MOBILIER

USAGE UNIQUE  
ET ENTRETIEN

VÊTEMENTS  
ET CHAUSSURES

CUISINE

MOBILIER DE CUISINE,  
CHARIOTS ET ÉCHELLES

MATÉRIEL ÉLECTRIQUE  
ET DE CUISSON

FROID



# ART DE LA TABLE / COUVERTS

## Couverts Satin 18/0 - Epaisseur 3mm

Acier inoxydable 18/0 massif satiné avec manche moderne et ergonomique.

**NOUVEAU**



**comas**  
EVERYDAY CUTLERY

Code	Description	Longueur	Qté	Prix HT
CS519	Couteau à steak	224mm	6	<b>46,00€</b>
DY400	Couteau de table	221mm	12	<b>26,80€</b>
DY401	Cuillère de table	200mm	12	<b>15,60€</b>
DY402	Fourchette de table	200mm	12	<b>15,60€</b>
DY403	Couteau à dessert	202mm	12	<b>24,40€</b>
DY404	Cuillère à dessert	183mm	12	<b>14,80€</b>
DY405	Fourchette à dessert	183mm	12	<b>14,80€</b>
DY406	Fourchette à gâteau	140mm	12	<b>11,90€</b>
DY407	Cuillère à café	140mm	12	<b>11,90€</b>
DY408	Cuillère à moka	110mm	12	<b>11,50€</b>



## Couverts à steak ACR Negro

Couverts à steak avec manche noir de haute qualité et acier inoxydable; couteau à lame micro dentée.

**NOUVEAU**



Code	Description	Qté	Prix HT
DY412	Fourchette   210mm	6	<b>39,60€</b>
DY411	Couteau   225mm	6	<b>39,60€</b>

**comas**  
EVERYDAY CUTLERY

## Mini couverts en acier inoxydable 18/0

Mini couverts parfaits pour les enfants, ou, en raison de leur petite taille, destinés à être utilisés dans les salons d'aéroports ou pour les plateaux repas. Finition hautement polie avec manches arrondis.



**OLYMPIA**

Code	Description	Qté	Prix HT
CR656	Couteau (176mm)	12	<b>10,80€</b>
CR657	Fourchette (159mm)	12	<b>8,70€</b>
CR658	Cuillère (152mm)	12	<b>8,70€</b>

## Couverts Frances Lacasa 18/0

En acier inoxydable poli 18/0, un style intemporel et un design classique. Complément de la ligne de couverts Granada. Vendus par douze. Epaisseur 1,5mm



**comas**  
EVERYDAY CUTLERY

Code	Description	Qté	Prix HT
DS066	Fourchette à gâteau (140mm)	12	<b>5,50€</b>
DS067	Cuillère à café (140mm)	12	<b>5,50€</b>
DS068	Cuillère à moka (120mm)	12	<b>5,10€</b>

## Couverts Classic Lacasa 18/0

En acier inoxydable poli 18/0, un design classique et élégant. Complément de la gamme de couverts Bilbao. Vendus par douze. Epaisseur 1,5mm



**comas**  
EVERYDAY CUTLERY

Code	Description	Qté	Prix HT
DC211	Fourchette à gâteau (140mm)	12	<b>5,50€</b>
DC212	Cuillère à café (140mm)	12	<b>5,50€</b>
DC213	Cuillère à moka (120mm)	12	<b>5,10€</b>

## Couteau à steak Perfect

En acier inoxydable poli 18/0 avec manche ergonomique. Vendus par douze.

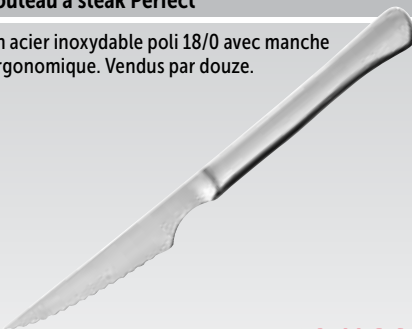

**comas**  
EVERYDAY CUTLERY

Code	Description	Longueur	Qté	Prix HT
CS518	Couteau à steak	224mm	12	<b>20,20€</b>

## Couteau à steak Satin

Acier inoxydable 18/0 massif satiné avec manche moderne et ergonomique.

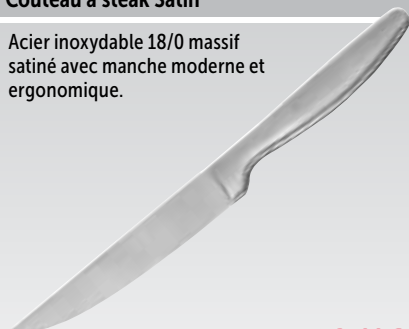

**comas**  
EVERYDAY CUTLERY

Code	Description	Longueur	Qté	Prix HT
CS519	Couteau à steak	224mm	6	<b>46,00€</b>

## Couteau à steak Sutil

En acier inoxydable poli 18/0 avec manche ergonomique. Vendus par six.

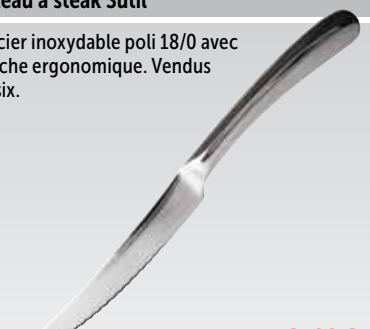

**comas**  
EVERYDAY CUTLERY

Code	Description	Longueur	Qté	Prix HT
CR815	Couteau à steak	230mm	6	<b>34,00€</b>

**Couteaux et fourchettes à steak**

Couteaux à lame dentée et fourchettes en acier inoxydable 18/0 poli. Manches en bois marron avec rivets en laiton ou manches noirs. Ces produits doivent être nettoyés dans de l'eau chaude savonneuse puis séchés immédiatement. Lave-vaisselle non recommandé.



Code	Description	Qté	Prix HT
C135	Fourchette à manche noir 200mm	12	<b>9,90€</b>
C134	Couteau à manche noir 215mm	12	<b>8,80€</b>
C137	Fourchette à manche en bois 200mm	12	<b>10,90€</b>
C136	Couteau manche en bois 215mm	12	<b>9,60€</b>

**OLYMPIA**

**Couteaux à steak arrondis**

Couteaux à lame dentée en acier inoxydable 18/0 poli. Choix de manches en bois marron avec rivets en laiton ou de manches noirs lavables au lave-vaisselle.



**NOUVEAU**

Code	Description	Qté	Prix HT
CS716	Couteau noir   Pointe arrondie (215mm)	12	<b>12,00€</b>
CS717	Couteau marron   Pointe arrondie (215mm)	12	<b>12,50€</b>

**OLYMPIA**

**Couteau à steak Country**

Couteau à steak professionnel Deglon avec lame en acier inoxydable et manche noir. Lavable au lave-vaisselle.



**DÉGLON**

Code	Description	Qté	Prix HT
GG070	250mm	12	<b>37,90€</b>

**Couteau à steak Angus**

Couteau à steak classique avec une touche moderne et contemporaine. Lame en acier inoxydable et manche lisse incurvé à rivets. Compatible lave-vaisselle.



**abert**

Code	Description	Qté	Prix HT
GC651	230mm	12	<b>36,90€</b>

**Couteau à viande / pizza**

Couteau denté hautement poli élégant. Fabriqué en une seule pièce. Lavable au lave-vaisselle.



**OLYMPIA**

Code	Description	Qté	Prix HT
C161	235mm	12	<b>22,40€</b>

**Couteau à steak Regis**

Couteau à steak en acier inoxydable brillant. Compatible lave-vaisselle.



**abert**

Code	Description	Qté	Prix HT
GC652	230mm	12	<b>55,90€</b>

**Steak Amefa**



**Amefa**

Code	Description	Qté	Prix HT
H002	Fourchette à steak	12	<b>23,90€</b>
H003	Couteau à steak	12	<b>23,90€</b>
H004	Cuillère	12	<b>30,40€</b>

**Couteaux à steak Jumbo**

Prise en main confortable, lame résistante. Lavables au lave-vaisselle. Lame 115mm.



**OLYMPIA**

Code	Description	Prix HT
GG818	Manche ABS	<b>42,90€</b>
GG819	Manche bois de rose	<b>49,90€</b>

**Couteau à steak Nicolas**

Le couteau à steak Nicolas Comas possède une lame micro dentée et manche en bois de haute qualité. Non compatible lave-vaisselle.

**NOUVEAU**



**comas**  
EVERYDAY CUTLERY

Code	Description	Qté	Prix HT
DY409	230mm	6	<b>36,00€</b>

**Couteau à steak Montblanc**

Couteau à steak Montblanc Comas avec manche en bois de haute qualité et lame lisse en acier inoxydable.

**NOUVEAU**



**comas**  
EVERYDAY CUTLERY

Code	Description	Qté	Prix HT
DY410	230mm	6	<b>43,20€</b>

**Couteau à steak Churrasco**



**NOUVEAU**

**comas**  
EVERYDAY CUTLERY

Code	Description	Qté	Prix HT
DY413	250mm	6	<b>28,80€</b>

ART DE LA TABLE

RESTAURANT, BAR ET HOTEL

MOBILIER

USAGE UNIQUE ET ENTRETEN

VÊTEMENTS ET CHAUSSURES

CUISINE

MOBILIER DE CUISINE, CHAÎRONS ET TÈCHES

MATÉRIEL ÉLECTRIQUE ET DE CUISSON

FROID

# ART DE LA TABLE / COUVERTS

## Cuillères à café éco

Acier inoxydable



**OLYMPIA**

Code	Description	Qté	Prix HT
E992	Cuillère à café 135mm	12	1,20€

## Cuillère à glace / cocktail

Modèle en acier inoxydable 18/0 hautement poli avec bords lisses arrondis. Vendus par douze.

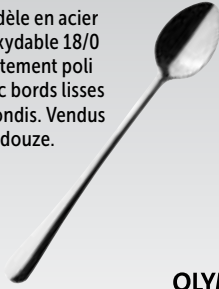

**OLYMPIA**

Code	Description	Qté	Prix HT
GF619	Cuillère à glace (193mm)	12	15,90€

## Cuillère à tapas

Cuillère en acier inoxydable, idéale pour les buffets et tapas. Manche recourbé pour la stabilité et la facilité de prise en main.



**OLYMPIA**

Code	Description	Qté	Prix HT
CN765	141mm	12	14,40€

## Couteau à beurre

Lame plate en acier inoxydable pour étaler le beurre facilement.

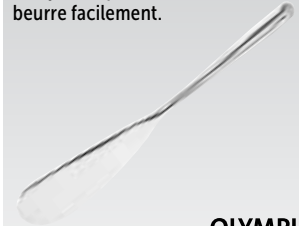

**OLYMPIA**

Code	Description	Qté	Prix HT
CN767	165mm	12	25,90€

## Panier à couverts carré

Fabriqué en plastique. Dimensions (en mm) : 140 (H) x 110 (L) x 110 (P).



Code	Description	Prix HT
P175	Carré	1,90€

## Egouttoir à couverts

Acier inoxydable. Idéal pour ranger les couverts humides ou secs. 120(Ø) x 130(H)mm.



Code	Description	Prix HT
DP021	Rond	8,10€

## Bac à couverts en plastique

De taille Gastronomique 1/1 empilable, solide et facile à nettoyer avec quatre grands compartiments.



**OLYMPIA**  
*Kristallon*

Code	Description	Prix HT
J850	4 compartiments	5,00€

## Bac à couverts en plastique

Bac en plastique empilable, lavable au lave-vaisselle, dimension GN 1/1. 100(H) x 530(L) x 325(P).



Code	Description	Prix HT
CB675	6 compartiments	8,20€

## Bac à couverts en plastique empilable

Bac à couverts empilable dimension GN 1/1 couleur gris granite. 100(H) x 530(L) x 325(P).



Code	Description	Prix HT
J284	4 compartiments	8,20€

## Bac à couverts

Bac à couverts en acier inoxydable avec un pourtour à angles droits pour un accès facile.



**OLYMPIA**

Code	Description	Prix HT
DM274	4 compartiments	33,90€

## Support Versa 6 casiers

Couleur gris moucheté. 241(H) x 488(L) x 511(P)mm.



NOUVEAU

**CAMBRO**

Code	Description	Prix HT
U600	Support 6 casiers	174,00€

## Panier à couverts en rotin

Bac à couverts quatre compartiments en rotin polyester et structure métallique chromée. Taille GN 1/1. 100(H) x 530(L) x 325(P)mm.



Code	Description	Prix HT
CB674	4 compartiments	27,00€

## Panier à couverts en plastique

Panier à couverts en plastique à 8 compartiments. Idéal pour le lave-vaisselle. 130(H) x 425(L) x 210(P)mm.



Code	Description	Prix HT
P174	8 compartiments	13,90€

## Paniers à couverts en rotin polypropylène

Bacs à couverts en rotin polypropylène. Lavables à l'eau tiède. CF300; 155(H) x 125(Ø) mm, CF301; 50(H) x 270(L) x 100(P)mm.

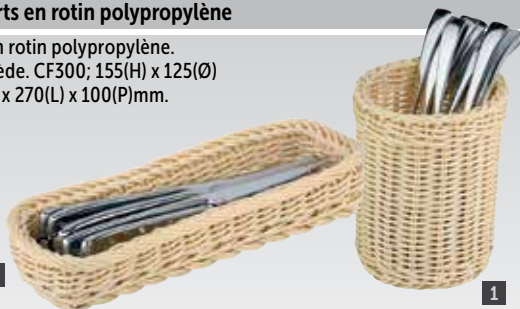

2

1

Code	Description	Prix HT
1 CF300	Rond	4,20€
2 CF301	Rectangulaire	4,20€

## Supports de paniers à couverts

Supports en acier inoxydable avec une façade inclinée pour un accès facile. Disponibles avec des compartiments en plastique ou en métal (éléments supplémentaires vendus séparément).



3

4

5

6

Code	Description	Prix HT
3 S556	4 trous + compartiments métalliques.	52,90€
4 S558	6 trous + 6 compartiments métalliques.	69,90€
5 L443	Bac rond inox	8,70€
6 P176	Rond	3,10€

Spécification  
4 trous Dimensions (mm):  
210 (H) x 255 (L) x 300 (P).  
6 trous Dimensions (mm):  
210 (H) x 375 (L) x 300 (P).

**OLYMPIA**



Apportez un look rétro à la présentation de vos plats avec cette gamme de vaisselle en acier émaillé bleu et blanc. Collection élégante et résistante, pouvant prendre quelques chocs qui, au fil du temps, lui apporteront encore plus de caractère. Compatible four et lave-vaisselle.

Acier émaillé

**OLYMPIA**



ART DE LA TABLE

RESTAURANT, BAR ET HOTEL

MOBILIER

USAGE UNIQUE ET ENTRETEN

VÊTEMENTS ET CHAUSSURES

CUISINE

MOBILIER DE CUISINE, CHAÎRONS ET ÉCHELLES

MATÉRIEL ÉLECTRIQUE ET DE CUISSON

FROID

Mug



Code	Description	Qté	Prix HT
GM516	Blanc 350ml	6	<b>12,00€</b>
DC394	Bleu 350ml	6	<b>12,60€</b>

Code	Description	Qté	Prix HT
DC396	Vert 350ml	6	<b>12,60€</b>
DC397	Gris 350ml	6	<b>12,60€</b>

Mug à soupe



Code	Description	Qté	Prix HT
DC398	670ml	6	<b>13,90€</b>

Gobelet



Code	Description	Qté	Prix HT
GM515	Blanc et bleu 310ml	6	<b>12,90€</b>
DC390	Bleu et noir 310ml	6	<b>13,20€</b>
DC392	Vert et noir 310ml	6	<b>13,20€</b>
DC393	Gris et noir 310ml	6	<b>13,20€</b>

Pot à sauce



Code	Description	Qté	Prix HT
DC383	Blanc et bleu 114ml	6	<b>10,90€</b>
DC384	Bleu et noir 114ml	6	<b>11,40€</b>
DC386	Vert et noir 114ml	6	<b>11,40€</b>
DC387	Gris et noir 114ml	6	<b>11,40€</b>

Bol et saladier



Code	Description	Qté	Prix HT
1 GM514	155(Ø) x 60(H)mm	6	<b>13,70€</b>
2 DC389	155(Ø) x 75(H)mm	6	<b>16,40€</b>

Assiette creuse



Code	Description	Qté	Prix HT
GM513	245mm(Ø)	6	<b>17,80€</b>

Assiettes plates



Code	Description	Qté	Prix HT
GM512	245mm(Ø)	6	<b>17,90€</b>
DC388	300mm(Ø)	6	<b>19,50€</b>

Plats de service rectangulaires



Code	Description	Qté	Prix HT
GM511	50(H) x 135(L) x 180(P)mm	6	<b>11,40€</b>
GM510	55(H) x 190(L) x 280(P)mm	6	<b>21,40€</b>

## Brighton

### **OLYMPIA** **BRIGHTON**



La vaisselle contemporaine en porcelaine Olympia modèle Brighton combine un bleu roi riche avec un blanc brillant pur pour une présentation frappante et rafraîchissante. Brighton est une gamme compatible lave-vaisselle et micro-ondes, donc idéale pour les cafés à forte fréquentation et les repas décontractés.



## Tasse et soucoupe



Code	Description	Qté	Prix HT
SA275	Tasse   240ml	6	<b>15,50€</b>
SA276	Soucoupe	6	<b>16,00€</b>

## Mug



Code	Description	Qté	Prix HT
SA277	320ml	6	<b>19,50€</b>

## Assiette à pâtes



Code	Description	Qté	Prix HT
SA274	220mm (Ø)	6	<b>43,60€</b>

## Assiettes plates



Code	Description	Qté	Prix HT
SA271	230mm (Ø)	6	<b>39,00€</b>
SA272	280mm (Ø)	4	<b>37,90€</b>

## Pastel

### **OLYMPIA**

Illuminez vos tables avec la gamme pastel d'Olympia. Cette collection est en porcelaine durable recouverte d'un vernis mat. Idéale pour un usage quotidien dans les pubs et les cafés.

## Mugs



320ml				Code	Description	Qté	Prix HT
CS040	Jaune	6	<b>19,50€</b>	CS043	Rouge	6	<b>19,50€</b>
CS041	Gris	6	<b>19,50€</b>	CS044	Vert	6	<b>19,50€</b>

## Ramequins



70mm (Ø)			
DC800	Jaune	12	<b>15,50€</b>
DC801	Gris	12	<b>15,50€</b>
DC804	Vert	12	<b>15,50€</b>

90mm (Ø)			
DC805	Jaune	12	<b>17,80€</b>
DC806	Gris	12	<b>17,80€</b>
DC809	Vert	12	<b>17,80€</b>

Gamme de porcelaine d'excellent rapport qualité/prix Athena Hotelware. Résistants, fonctionnels et pratiques, ces articles de vaisselle classique sont idéaux, entre autres, pour les pubs, les cantines et les bistrot.

- Bords roulés résistant aux éclats.
- Vernis durable entièrement vitrifié.
- Compatible four, micro-ondes et lave-vaisselle.
- Garantie à vie contre les ébrèchures



**ATHENA**  
Hotelware

**Assiettes à bord large**



Code	Description	Qté	Prix HT
CC206	165mm	12	<b>14,90€</b>
CC207	203mm	12	<b>20,90€</b>
CC208	228mm	12	<b>27,90€</b>
CC209	254mm	12	<b>33,90€</b>
CC210	280mm	6	<b>23,90€</b>

**Assiettes à bord étroit**



Code	Description	Qté	Prix HT
CF360	165mm	12	<b>15,90€</b>
CF362	205mm	12	<b>19,90€</b>
CF363	226mm	12	<b>26,90€</b>
CF364	250 mm	12	<b>35,90€</b>
CF365	280 mm	6	<b>22,90€</b>

**Assiettes creuses ovales**



Code	Description	Qté	Prix HT
CC211	254x 178mm	12	<b>38,90€</b>
CC212	305x 242mm	6	<b>26,90€</b>

**Assiette à soupe / pâtes**



Code	Description	Qté	Prix HT
CC214	228mm	6	<b>14,90€</b>

**Bol à céréales**



Code	Description	Qté	Prix HT
CC213	153(Ø)mm	12	<b>17,90€</b>

**Bol à soupe empilable**



Code	Description	Qté	Prix HT
CF369	290ml	12	<b>25,90€</b>

**Tasse empilable et soucoupe**



Code	Description	Qté	Prix HT
CC200	Tasse 200ml	24	<b>27,90€</b>
CC202	Soucoupe 145mm	24	<b>26,40€</b>

**Tasses à cappuccino et soucoupe**



Code	Description	Qté	Prix HT
CC201	Tasse 228ml	24	<b>33,90€</b>
GG870	Tasse 285ml	12	<b>21,90€</b>
CC202	Soucoupe 145mm	24	<b>26,40€</b>

**Tasse Mug**



Code	Description	Qté	Prix HT
CC203	Tasse 280ml	12	<b>17,90€</b>

**Pot à lait**



Code	Description	Qté	Prix HT
CF370	170 ml.	4	<b>9,40€</b>

**Salière-Poivrière-Présentoir sachets**



Code	Description	Qté	Prix HT
CC215	Set 50mm	12	<b>11,70€</b>
CC216	Poivre 50mm	12	<b>11,70€</b>
CC205	Support	6	<b>10,30€</b>

**Mug**



Code	Description	Qté	Prix HT
GK811	285ml	12	<b>23,40€</b>
GK812	397ml	12	<b>32,90€</b>

**Théière / cafetière**

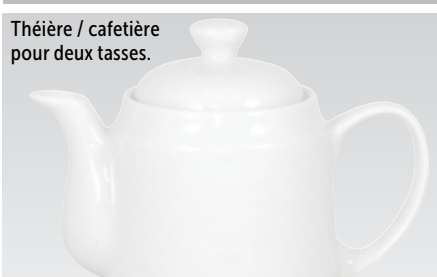

Code	Description	Qté	Prix HT
CC204	Théière 430ml (2 tasses)	4	<b>19,90€</b>

ART DE LA TABLE

RESTAURANT, BAR ET HOTEL

MOBILIER

USAGE UNIQUE ET ENTRETIEN

VÊTEMENTS ET CHAUSSURES

CUISINE

MOBILIER DE CUISINE, CHAÎRONS ET TÈCHES

MATÉRIEL ÉLECTRIQUE ET DE CUISSON

FROID



# ART DE LA TABLE / VAISSELLE

Kiln

## OLYMPIA KILN

La gamme Kiln se caractérise par ses couleurs ocres et ses formes naturelles inspirées de la vaisselle artisanale. Le charme artisanal de cette collection provient de son vernis brillant qui apporte à chaque pièce une finition unique identique à du fait main. Mélangez les couleurs naturelles sable, océan, écorce, mousse et gris fumée pour une présentation de vos aliments vraiment unique qui invite la nature à votre table.



### Tasses à espresso 85ml et soucoupes



#### Tasses 85ml

Code	Description	Qté	Prix HT
GP328	Sable	6	<b>13,90€</b>
GP344	Océan	6	<b>13,90€</b>
GP360	Ecorce	6	<b>13,90€</b>
GP476	Mousse	6	<b>13,90€</b>
HC388	Gris	6	<b>13,90€</b>

#### Soucoupes 115mm

Code	Description	Qté	Prix HT
GP329	Sable	6	<b>10,60€</b>
GP345	Océan	6	<b>10,60€</b>
GP361	Ecorce	6	<b>10,60€</b>
GP477	Mousse	6	<b>10,60€</b>
HC389	Gris	6	<b>10,60€</b>

### Tasses 230ml et soucoupes



#### Tasses 230ml

Code	Description	Qté	Prix HT
GP330	Sable	6	<b>20,90€</b>
GP346	Océan	6	<b>20,90€</b>
GP362	Ecorce	6	<b>20,90€</b>
GP478	Mousse	6	<b>20,90€</b>
HC390	Gris	6	<b>20,90€</b>

#### Soucoupes 140mm

Code	Description	Qté	Prix HT
GP331	Sable	6	<b>13,90€</b>
GP347	Océan	6	<b>13,90€</b>
GP363	Ecorce	6	<b>13,90€</b>
GP479	Mousse	6	<b>13,90€</b>
HC391	Gris	6	<b>13,90€</b>

### Tasses 340ml et soucoupes



#### Tasses 340ml

Code	Description	Qté	Prix HT
GP332	Sable	6	<b>23,90€</b>
GP348	Océan	6	<b>23,90€</b>
GP364	Ecorce	6	<b>23,90€</b>
GP480	Mousse	6	<b>23,90€</b>
HC392	Gris	6	<b>23,90€</b>

#### Soucoupes 160mm

Code	Description	Qté	Prix HT
GP333	Sable	6	<b>18,40€</b>
GP349	Océan	6	<b>18,40€</b>
GP365	Ecorce	6	<b>18,40€</b>
GP481	Mousse	6	<b>18,40€</b>
HC393	Gris	6	<b>18,40€</b>

### Mugs 340ml



#### 340ml

Code	Description	Qté	Prix HT
GP334	Sable	6	<b>24,90€</b>
GP350	Océan	6	<b>24,90€</b>
GP366	Ecorce	6	<b>24,90€</b>

Code	Description	Qté	Prix HT
GP482	Mousse	6	<b>24,90€</b>
HC394	Gris	6	<b>24,90€</b>

### Théières avec passoire inox



#### 510ml

Code	Description	Qté	Prix HT
SA278	Océan	4	<b>61,90€</b>
SA279	Mousse	4	<b>61,90€</b>
SA280	Sable	4	<b>61,90€</b>

Code	Description	Qté	Prix HT
SA281	Ecorce	4	<b>61,90€</b>
HC396	Gris	4	<b>61,90€</b>





ART DE LA TABLE

RESTAURANT, BAR  
ET HOTEL

MOBILIER

USAGE UNIQUE  
ET ENTRETIEN

VÊTEMENTS  
ET CHAUSSURES

CUISINE

MOBILIER DE CUISINE,  
CHARIOTS ET ÉCHELLES

MATÉRIEL ÉLECTRIQUE  
ET DE CUISSON

FROID

Assiettes creuses



230mm (Ø)

Code	Description	Qté	Prix HT
SA282	Océan	6	42,90€
SA283	Mousse	6	42,90€
SA284	Sable	6	42,90€
SA285	Ecorce	6	42,90€
HC387	Gris	6	42,90€

280mm (Ø)

Code	Description	Qté	Prix HT
GP462	Sable	4	53,90€
GP465	Océan	4	53,90€
GP468	Ecorce	4	53,90€
GP475	Mousse	4	53,90€
HC386	Gris	4	53,90€

Assiettes



165mm

Code	Description	Qté	Prix HT
GP325	Sable	6	23,90€
GP341	Océan	6	23,90€
GP357	Ecorce	6	23,90€
GP472	Mousse	6	23,90€
HC383	Gris	6	23,90€

230mm

Code	Description	Qté	Prix HT
GP326	Sable	6	51,90€
GP342	Océan	6	51,90€
GP358	Ecorce	6	51,90€
GP473	Mousse	6	51,90€
HC384	Gris	6	51,90€

280mm

Code	Description	Qté	Prix HT
GP327	Sable	4	57,90€
GP343	Océan	4	57,90€
GP359	Ecorce	4	57,90€
GP474	Mousse	4	57,90€
HC385	Gris	4	57,90€

Plats



260(L) x 115(P)mm

Code	Description	Qté	Prix HT
CP948	Sable	6	51,90€
CP950	Océan	6	51,90€
CP952	Ecorce	6	51,90€
CP954	Mousse	6	51,90€
HC375	Gris	6	51,90€

295(L) x 140(P)mm

Code	Description	Qté	Prix HT
CP170	Sable	4	53,90€
CP171	Océan	4	53,90€
CP172	Ecorce	4	53,90€
CP173	Mousse	4	53,90€
HC376	Gris	4	53,90€

335(L) x 178(P)mm

Code	Description	Qté	Prix HT
CP949	Sable	4	65,90€
CP951	Océan	4	65,90€
CP953	Ecorce	4	65,90€
CP955	Mousse	4	65,90€
HC377	Gris	4	65,90€

## Kiln

### OLYMPIA KILN

La gamme Kiln se caractérise par ses couleurs ocres et ses formes naturelles inspirées de la vaisselle artisanale. Le charme artisanal de cette collection provient de son vernis brillant qui apporte à chaque pièce une finition unique identique à du fait main. Mélangez les couleurs naturelles sable, océan, écorce, mousse et gris fumée pour une présentation de vos aliments vraiment unique qui invite la nature à votre table.



## Bols



70ml

Code	Description	Qté	Prix HT
GP336	Sable	12	<b>39,90€</b>
GP352	Océan	12	<b>39,90€</b>
GP368	Ecorce	12	<b>39,90€</b>
GP484	Mousse	12	<b>39,90€</b>
HC382	Gris	12	<b>39,90€</b>

## Pots a sauce



50ml

Code	Description	Qté	Prix HT
CP956	Sable	12	<b>25,90€</b>
CP957	Océan	12	<b>25,90€</b>
CP958	Ecorce	12	<b>25,90€</b>
CP959	Mousse	12	<b>25,90€</b>
HC378	Gris	12	<b>25,90€</b>

## Gobelets 440ml



440ml

Code	Description	Qté	Prix HT
GP335	Sable	6	<b>22,90€</b>
GP351	Océan	6	<b>22,90€</b>
GP367	Ecorce	6	<b>22,90€</b>
GP483	Mousse	6	<b>22,90€</b>
HC395	Gris	6	<b>22,90€</b>

## Bols ronds



140mm (Ø) - 635ml

Code	Description	Qté	Prix HT
GP460	Sable	6	<b>35,90€</b>
GP463	Océan	6	<b>35,90€</b>
GP466	Ecorce	6	<b>35,90€</b>
GP469	Mousse	6	<b>35,90€</b>
HC379	Gris	6	<b>35,90€</b>

## Bols



165mm (Ø) - 425ml

Code	Description	Qté	Prix HT
GP461	Sable	6	<b>40,90€</b>
GP464	Océan	6	<b>40,90€</b>
GP467	Ecorce	6	<b>40,90€</b>
GP470	Mousse	6	<b>40,90€</b>
HC380	Gris	6	<b>40,90€</b>

215mm (Ø) - 1022ml

Code	Description	Qté	Prix HT
GP323	Sable	4	<b>53,90€</b>
GP339	Océan	4	<b>53,90€</b>
GP355	Ecorce	4	<b>53,90€</b>
GP471	Mousse	4	<b>53,90€</b>
HC381	Gris	4	<b>53,90€</b>



Nomi

**OLYMPIA**  
**NOMI**



Ajoutez des couleurs vives à votre table avec les plats à tapas Olympia Nomi. Conçus pour servir tous types d'aliments à partager, à savoir tapas, sushis, mezze et assortiments. Le vernis brillant apporte à chaque pièce une finition unique, identique à du fait main, notamment grâce à la base noire semi-mate. Cette gamme fera sensation dans votre établissement.



Plats à tapas profonds



98 x 20mm

Code	Description	Qté	Prix HT
CW524	Bleu	12	17,20€
CW526	Vert	12	17,20€
CW528	Jaune	12	17,20€

Raviers à tapas



50(H) x 110(L)mm

Code	Description	Qté	Prix HT
HC337	Bleu	6	19,50€
HC533	Vert	6	19,50€
HC537	Jaune	6	19,50€

Assiettes à tapas rectangulaires



25(H) x 245(L) x 110(P)mm

Code	Description	Qté	Prix HT
HC331	Bleu	6	35,60€
HC530	Vert	6	35,60€
HC534	Jaune	6	35,60€

Assiettes à tapas rondes



198(Ø) x 25(H)mm

Code	Description	Qté	Prix HT
CS297	Bleu	6	44,80€
CS298	Vert	6	44,80€
CS299	Jaune	6	44,80€



255(Ø) x 33(H)mm

Code	Description	Qté	Prix HT
CW525	Bleu	4	33,30€
CW527	Vert	4	33,30€
CW529	Jaune	4	33,30€

Plateaux à tapas rectangulaires

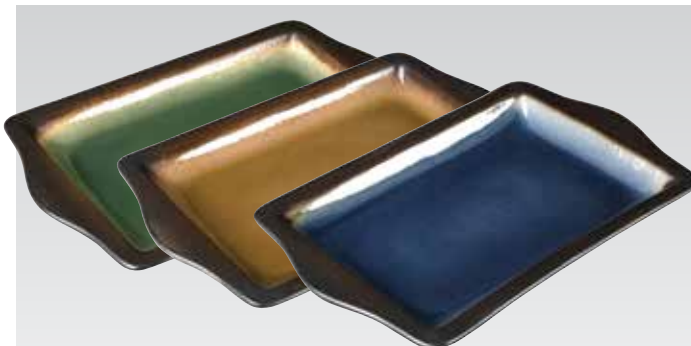

29(H) x 283(L) x 178(P)mm

Code	Description	Qté	Prix HT
HC334	Bleu	6	49,40€
HC531	Vert	6	49,40€
HC535	Jaune	6	49,40€

Plateaux à tapas ronds



190(Ø) x 23(H)mm

Code	Description	Qté	Prix HT
HC335	Bleu	6	45,90€
HC532	Vert	6	45,90€
HC536	Jaune	6	45,90€

ART DE LA TABLE

RESTAURANT, BAR  
ET HOTEL

MOBILIER

USAGE UNIQUE  
ET ENTRETEN

VÊTEMENTS  
ET CHAUSSURES

CUISINE

MOBILIER DE CUISINE,  
CHARIOTS ET TÈCHELLES

MATÉRIEL ÉLECTRIQUE  
ET DE CUISSON

FROID

# ART DE LA TABLE / VAISSELLE

## Mineral

**OLYMPIA**  
MINERAL



La vaisselle Olympia Mineral allie la résilience de la porcelaine légère aux tons de roche naturelle. Motif authentique effet granite. Cette collection passe au lave-vaisselle et micro-ondes.



## Tasse et soucoupe



Code	Description	Qté	Prix HT
DF179	Tasse 300ml - 75(H) x 90(Ø)mm	6	<b>23,50€</b>
DF182	Soucoupe	6	<b>22,40€</b>

## Bols / saladiers inclinés



Code	Description	Qté	Prix HT
DF176	135mm (Ø)	6	<b>28,10€</b>
DF177	175mm (Ø)	6	<b>57,40€</b>
DF178	215mm (Ø)	4	<b>59,70€</b>

## Assiettes feuille



Code	Description	Qté	Prix HT
DF180	255(L) x 118(P)mm	6	<b>43,60€</b>
DF181	305(L) x 145(P)mm	6	<b>64,30€</b>



## Assiettes plates



Code	Description	Qté	Prix HT
DF183	230mm (Ø)	6	<b>49,40€</b>
DF184	280mm (Ø)	4	<b>42,50€</b>



## Assiettes carrées



Code	Description	Qté	Prix HT
DF172	230mm	6	<b>70,90€</b>
DF173	265mm	4	<b>51,70€</b>



## Assiettes rectangulaires



Code	Description	Qté	Prix HT
DF174	230(L) x 120(P)mm	6	<b>41,30€</b>
DF175	335(L) x 160(P)mm	4	<b>54,00€</b>



Fusion

**OLYMPIA**  
fusion



Gamme en porcelaine. Créez une toile de fond élégante et contrastée pour vos aliments avec la collection foncée aussi belle que stylée Olympia Fusion. Polyvalente et attrayante, chaque pièce de la gamme Fusion possède un aspect unique. Compatible lave-vaisselle et suffisamment robuste pour supporter les rigueurs d'un usage quotidien.



Mug



Code	Description	Qté	Prix HT
DR097	340ml	6	19,90€

Gobelet



Code	Description	Qté	Prix HT
CS473	170ml	6	10,40€

Pot à sauce



Code	Description	Qté	Prix HT
DR096	85ml	12	15,50€

Tasse et soucoupe



Code	Description	Qté	Prix HT
DR098	Tasse   250ml	6	12,00€
DR099	Soucoupe   160(L) x 128(P)mm	6	17,20€

Bol à riz



Code	Description	Qté	Prix HT
DR093	130(Ø) x 77(H)mm	6	24,10€

Bol à nouilles



Code	Description	Qté	Prix HT
DR094	152(Ø) x 68(H)mm	6	28,70€

Assiette à pâtes



Code	Description	Qté	Prix HT
DR095	202(Ø)mm	6	33,90€

Grand bol



Code	Description	Qté	Prix HT
CS471	204(Ø) x 86(H)mm	4	40,20€

Assiettes ovales



Code	Description	Qté	Prix HT
DR089	250(L)mm	6	23,50€
DR090	357(L)mm	4	35,00€

Assiettes plates



Code	Description	Qté	Prix HT
DR087	203(Ø)mm	6	29,30€
DR088	270(Ø)mm	4	30,40€

Plateau de présentation rectangulaire



Code	Description	Qté	Prix HT
DR092	305(L) x 98(P)mm	4	21,80€

Porte-couteau



Code	Description	Qté	Prix HT
CS472	Porte-couteau   61(L)mm	24	18,40€

ART DE LA TABLE

RESTAURANT, BAR ET HOTEL

MOBILIER

USAGE UNIQUE ET ENTRETIEN

VÊTEMENTS ET CHAUSSURES

CUISINE

MOBILIER DE CUISINE, CHAÎRONS ET ÉCHELLES

MATÉRIEL ÉLECTRIQUE ET DE CUISSON

FROID

## Chia

**OLYMPIA**  
Chia



**NOUVEAU**

Avec ses bords irréguliers uniques, la collection en porcelaine Chia possède un charme artisanal. Subtilement colorée, chaque pièce ajoute une touche minimaliste à la fois simple et élégante à vos tables. Dotée d'un bord blanc encadrant parfaitement vos plats, cette collection est le moyen sobre de donner vie à vos plats. Entièrement vitrifiée pour résister à la chaleur et aux chocs, chaque pièce passe au micro-ondes, au lave-vaisselle et au four.



## Bols et saladiers



Bol 455ml | 58(H) x 155(Ø)mm

Code	Description	Qté	Prix HT
DR803	Vert	6	<b>39,80€</b>
DR810	Sable	6	<b>39,80€</b>
DR817	Gris	6	<b>39,80€</b>



Saladier 1,25L | 80(H) x 210(Ø)mm

Code	Description	Qté	Prix HT
DR802	Vert	6	<b>71,50€</b>
DR809	Sable	6	<b>71,50€</b>
DR816	Gris	6	<b>71,50€</b>

## Mugs



340ml

Code	Description	Qté	Prix HT
DR805	Vert	6	<b>29,00€</b>
DR812	Sable	6	<b>29,00€</b>
DR819	Gris	6	<b>29,00€</b>

## Bols à sauce



70ml

Code	Description	Qté	Prix HT
DR806	Vert	12	<b>30,80€</b>
DR813	Sable	12	<b>30,80€</b>
DR820	Gris	12	<b>30,80€</b>

## Assiettes



205mm (Ø)

Code	Description	Qté	Prix HT
DR801	Vert	6	<b>45,90€</b>
DR808	Sable	6	<b>45,90€</b>
DR815	Gris	6	<b>45,90€</b>



270mm (Ø)

Code	Description	Qté	Prix HT
DR800	Vert	6	<b>71,00€</b>
DR807	Sable	6	<b>71,00€</b>
DR814	Gris	6	<b>71,00€</b>

## Birch

**OLYMPIA**  
Birch



**NOUVEAU**

Bénéficiant d'un vernis brillant, cette collection en porcelaine au ton naturel est conçue pour ajouter une touche de caractère à vos plats. Légèrement colorée pour compléter toute création culinaire que vous concevez, Birch est idéale pour les restaurants, bars et cafés populaires proposant un menu varié.



## Tasse et soucoupe



Code	Description	Qté	Prix HT
DR786	Tasse   230ml	6	<b>17,90€</b>
DR787	Soucoupe	6	<b>15,90€</b>

## Saladier



Code	Description	Qté	Prix HT
DR784	205mm (Ø)	6	<b>44,70€</b>

## Bol



Code	Description	Qté	Prix HT
DR785	150mm (Ø)   460ml	6	<b>31,10€</b>

## Assiettes plates



Code	Qté	Prix HT
DR782	6	<b>38,30€</b>
DR783	6	<b>62,40€</b>



Fresca

**OLYMPIA  
FRESCA**



**NOUVEAU**

Fraîche, fun et colorée, la collection de vaisselle en grès Fresca offre un moyen radical de transformer vos tables. Les motifs d'inspiration méditerranéenne et les bords vifs sont conçus pour encadrer parfaitement vos aliments tout en apportant énergie et dynamisme à n'importe quel espace repas. Vaisselle faite pour mélanger ou assortir les couleurs au gré des envies.



**Bols**



120mm (Ø)

Code	Description	Qté	Prix HT
DR760	Bleu   300ml	6	<b>15,20€</b>
DR765	Vert   300ml	6	<b>15,20€</b>
DR770	Rouge   300ml	6	<b>15,20€</b>
DR775	Jaune   300ml	6	<b>15,20€</b>

**Saladiers**



205mm (Ø)

Code	Description	Qté	Prix HT
DR762	Bleu   1,4L	4	<b>40,20€</b>
DR767	Vert   1,4L	4	<b>40,20€</b>
DR772	Rouge   1,4L	4	<b>40,20€</b>
DR777	Jaune   1,4L	4	<b>40,20€</b>



**Assiettes creuses**



195mm (Ø)

Code	Description	Qté	Prix HT
DR761	Bleue	6	<b>31,50€</b>
DR766	Verte	6	<b>31,50€</b>
DR771	Rouge	6	<b>31,50€</b>
DR776	Jaune	6	<b>31,50€</b>

**Petites assiettes plates**



Petite | 178mm (Ø)

Code	Description	Qté	Prix HT
DR763	Bleue	6	<b>30,70€</b>
DR768	Verte	6	<b>30,70€</b>
DR773	Rouge	6	<b>30,70€</b>
DR778	Jaune	6	<b>30,70€</b>



**Grandes assiettes plates**



Code	Description	Qté	Prix HT	Grande   268mm (Ø)
DR764	Bleue	4	<b>33,50€</b>	
DR769	Verte	4	<b>33,50€</b>	
DR774	Rouge	4	<b>33,50€</b>	
DR779	Jaune	4	<b>33,50€</b>	

ART DE LA TABLE

RESTAURANT, BAR  
ET HOTEL

MOBILIER

USAGE UNIQUE  
ET ENTRETIEN

VÊTEMENTS  
ET CHAUSSURES

CUISINE

MOBILIER DE CUISINE,  
CHARIOTS ET ÉCHELLES

MATÉRIEL ÉLECTRIQUE  
ET DE CUISSON

FROID

# ART DE LA TABLE / VAISSELLE

## Whiteware

**Saturnia**  
PORCELLANE DA TAVOLA

Vendue dans 13 pays à travers le monde depuis les années 1960, et produisant 14 millions de pièces individuelles chaque année, Saturnia est aujourd'hui connue pour sa porcelaine de haute qualité, résistante et élégante, spécialement conçue pour répondre aux exigences de l'industrie de la restauration. Fabriquée à partir de matériaux durables, cette collection respectueuse de la planète est compatible micro-ondes, four, congélateur et lave-vaisselle.



### Assiettes à spaghetti Napoli

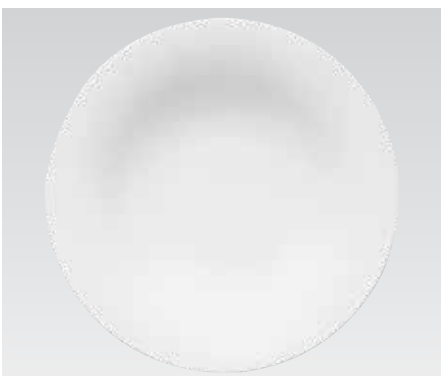

Code	Description	Qté	Prix HT
DS177	260mm (Ø)	6	<b>24,90€</b>
DS178	300mm (Ø)	6	<b>28,90€</b>

### Assiette à couscous Napoli

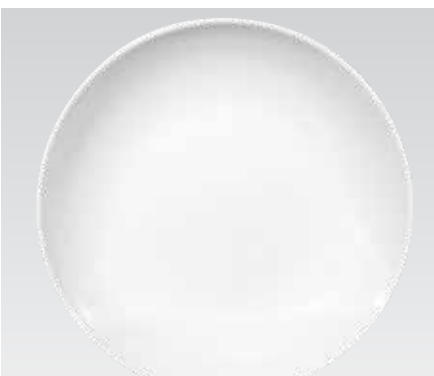

Code	Description	Qté	Prix HT
DS179	260mm (Ø)	6	<b>24,90€</b>

### Assiettes à pâtes Napoli



Code	Description	Qté	Prix HT
DS174	230mm (Ø)	10	<b>49,90€</b>
DS175	265mm (Ø)	6	<b>36,90€</b>
DS176	300mm (Ø)	6	<b>20,90€</b>



### Assiettes Napoli



Code	Description	Qté	Prix HT
DS170	150mm (Ø)	12	<b>47,90€</b>
DS171	200mm (Ø)	12	<b>56,90€</b>
DS172	240mm (Ø)	6	<b>24,40€</b>
DS173	275mm (Ø)	6	<b>24,40€</b>

### Assiettes à pizza



Code	Description	Qté	Prix HT
DA987	280mm (Ø)	6	<b>20,90€</b>
DS169	310mm (Ø)	6	<b>22,90€</b>
DA989	330mm (Ø)	6	<b>28,40€</b>

### Assiettes à pizza décorées

Les vraies assiettes à pizza italiennes en porcelaine décorées. Fabrication en deux phases à partir de matières premières de haute qualité garantissant la solidité des assiettes. La vitrification renforce la résistance et réduit les éclats. Compatibles lave-vaisselle et micro-ondes. Bord étroit et surface plane.



Code	Description	Qté	Prix HT
1 DJ955	310mm Ø   Décor 1	6	<b>25,20€</b>
2 DJ956	310mm Ø   Décor 2	6	<b>27,40€</b>
3 DJ957	310mm Ø   Décor 3	6	<b>30,40€</b>
4 DJ958	310mm Ø   Décor 4	6	<b>27,40€</b>
5 DJ959	330mm Ø   Décor 4	6	<b>27,40€</b>

NOUVEAU



Porcelaine blanche d'hôtellerie d'excellent rapport qualité/prix. Articles élégants et multifonctions empilables avec des bords roulés renforcés pour résister aux éclats. Entièrement vitrifiée pour résister à la chaleur et aux chocs et une durabilité du vernis garantie. Gamme compatible four, four micro-ondes, lave-vaisselle et congélateur.

Whiteware



**OLYMPIA**



Tasses à cappuccino et soucoupes



Code	Description	Qté	Prix HT	Code	Description	Qté	Prix HT
1 CB469	Tasse de 200ml	12	22,40€	2 CB470	Soucoupe 200ml	12	15,40€
CB462	Tasse de 284ml	12	25,90€	CB463	Soucoupe 284ml	12	18,90€
U827	Tasse de 420ml	12	30,90€	U828	Soucoupe 420ml	12	27,00€

Tasse empilable



Code	Description	Qté	Prix HT
3 CB467	Tasse 200ml	12	18,40€
4 CB468	Soucoupe 200ml	12	14,90€

Tasse basse



Code	Description	Qté	Prix HT
5 CE536	Tasse de 200ml	12	27,00€
6 CE537	Soucoupe 200ml	12	24,90€

Tasse carrée arrondie



Code	Description	Qté	Prix HT
7 Y115	Tasse de 200ml	12	25,90€
8 Y116	Soucoupe 200ml	12	23,50€

Mugs standards



Code	Description	Qté	Prix HT
CB466	284ml	12	18,30€
Y110	480ml	12	29,40€

Mug empilable



Code	Description	Qté	Prix HT
CB461	Mug 284ml	12	24,40€

Tasse élégante



Code	Description	Qté	Prix HT
9 CD735	Tasse de 228ml	12	25,40€
10 CD737	Soucoupe simple 228ml	12	22,40€

Tasses à latte

Deux formats disponibles : standard 310ml ou grande capacité 400ml



Code	Description	Qté	Prix HT
C359	310ml	12	23,50€
Y109	400ml	12	34,40€

Tasse carrée arrondie



Code	Description	Qté	Prix HT
Y108	Tasse de 284ml	12	25,40€

Tasse haute



Code	Description	Qté	Prix HT
CB700	Tasse de 400ml	6	15,90€

Tasse à espresso



Code	Description	Qté	Prix HT
11 CB464	Tasse 85ml	12	12,00€
12 CB465	Soucoupe 85ml	12	10,40€

ART DE LA TABLE

RESTAURANT, BAR ET HOTEL

MOBILIER

USAGE UNIQUE ET ENTRETEN

VÊTEMENTS ET CHAUSSURES

CUISINE

MOBILIER DE CUISINE, CHAROIS ET ÉCHELLES

MATÉRIEL ÉLECTRIQUE ET DE CUISSON

FROID



## Salière et poivrière Ying & Yang

Hauteur 95mm.



Code	Description	Qté	Prix HT
Y107	Salière et poivrière	12	<b>22,40€</b>

## Salière et poivrière

Hauteur 90mm.



Code	Description	Qté	Prix HT
C213	Salière 90(H)mm	12	<b>14,90€</b>
C214	Poivrière 90(H)mm	12	<b>14,90€</b>

## Salière et poivrière

Hauteur 80mm.



Code	Description	Qté	Prix HT
CB702	Salière 80(H)mm	12	<b>13,90€</b>
CB703	Poivrière 80(H)mm	12	<b>13,90€</b>

## Huilier / vinaigrier

Base et bouchons en bois.



**Spécification**  
CB705 Huilier: capacité de 300ml. Hauteur, bouchon inclus: 245mm.  
Vinaigrier: capacité de 200ml. Hauteur, bouchon inclus: 200mm.

Code	Description	Prix HT
CB705	Huilier/Vinaigrier	<b>13,90€</b>

## Saucières



Code	Description	Qté	Prix HT
C243	215ml	6	<b>24,40€</b>
U831	340ml	6	<b>30,40€</b>

## Saucière



Code	Description	Qté	Prix HT
CB707	Saucière 85ml / 140mm	6	<b>18,40€</b>

## Plats à compartiments



Code	Description	Qté	Prix HT
C335	2 compartiments 100mm	12	<b>16,90€</b>
C356	3 compartiments 150mm	12	<b>27,40€</b>

## Mini plat 3 compartiments



Code	Description	Prix HT
Y098	55(H)x 180(L)x 85(Ø)mm	<b>8,70€</b>

## Tasse à thé chinoise



Code	Description	Qté	Prix HT
CB495	Tasse à thé chinoise 70mm	12	<b>11,50€</b>

## Cuillère à riz



Code	Description	Qté	Prix HT
C325	Cuillère à riz	24	<b>10,40€</b>

## Coupelles à sauce



Code	Description	Qté	Prix HT
C320	70(Ø)mm	12	<b>7,60€</b>
CB494	100mm (Ø)	12	<b>13,40€</b>

## Bol standard

Pour le café au lait ou le bouillon.



Code	Description	Qté	Prix HT
W430	140mm (Ø)	6	<b>27,40€</b>

## Bols bord incliné



Code	Description	Qté	Prix HT
U161	50mm (Ø)	12	<b>10,40€</b>
U162	90mm (Ø)	12	<b>16,90€</b>
U163	120mm (Ø)	12	<b>28,70€</b>
U164	150mm (Ø)	12	<b>51,70€</b>

## Bol à nouilles chinoises



Code	Description	Qté	Prix HT
C329	190mm (Ø)	6	<b>25,90€</b>

## Bol à riz



Code	Description	Qté	Prix HT
C253	130mm (Ø)	12	<b>32,40€</b>

Porcelaine blanche d'hôtellerie d'excellent rapport qualité/prix. Articles élégants et multifonctions empilables avec des bords roulés renforcés pour résister aux éclats. Entièrement vitrifiée pour résister à la chaleur et aux chocs et une durabilité du vernis garantie. Gamme compatible four, four micro-ondes, lave-vaisselle et congélateur.

Whiteware



**OLYMPIA**

### Tasse à espresso empilable



Code	Description	Qté	Prix HT
CB471	Tasse de 85ml	12	<b>12,00€</b>
CB472	Soucoupe 85ml	12	<b>10,40€</b>

### Tasse à espresso



Code	Description	Qté	Prix HT
Y111	Tasse de 60ml	12	<b>14,90€</b>
Y112	Soucoupe 60ml	12	<b>11,90€</b>

### Pots à crème / lait avec anse



Code	Description	Qté	Prix HT
U819	170ml	6	<b>13,40€</b>
U820	210ml	6	<b>15,40€</b>
U821	305ml	6	<b>18,40€</b>

### Pots à crème / lait



Code	Description	Qté	Prix HT
C203	43ml	12	<b>10,40€</b>
C204	85ml	12	<b>18,40€</b>
C205	228ml	12	<b>26,90€</b>
CB704	57ml	6	<b>7,10€</b>

### Pots à lait



Code	Description	Qté	Prix HT
CL114	42ml	12	<b>16,40€</b>
CL115	100ml	12	<b>29,40€</b>

### Mini bouteille de lait



Code	Description	Qté	Prix HT
GM368	145ml	12	<b>27,40€</b>

### Cafetières



Code	Description	Qté	Prix HT
U824	310ml	4	<b>16,90€</b>
U825	710ml	4	<b>24,90€</b>

### Théières



Code	Description	Qté	Prix HT
U822	480ml	4	<b>17,80€</b>
U823	767ml	4	<b>25,80€</b>

### Théières empilables

Empilable si couvercle retiré.



Code	Description	Qté	Prix HT
CB473	426ml (2 tasses)	4	<b>18,40€</b>
CB474	852ml (4 tasses)	4	<b>33,90€</b>

### Mini vases

Vases en porcelaine. Emplacement carte sur U826.



Code	Description	Qté	Prix HT
1 U826	100mm	12	<b>24,90€</b>
2 W437	125mm	12	<b>27,00€</b>
3 CB701	140mm	6	<b>16,40€</b>

### Sucrier



Code	Description	Qté	Prix HT
C250	60(H) x 95(Ø)mm	12	<b>16,40€</b>

### Sucrier et couvercle

100 x 80 mm.



Code	Description	Qté	Prix HT
U818	270ml	12	<b>25,40€</b>

### Présentoir sachets de sucre

70 x 90 mm.



Code	Description	Qté	Prix HT
C346	Présentoir	6	<b>13,40€</b>

### Pot à beurre



Code	Description	Qté	Prix HT
C345	35(H) x 62(Ø)mm	12	<b>13,40€</b>

### Pot à beurre avec couvercle



Code	Description	Qté	Prix HT
U184	50ml	6	<b>15,50€</b>

### Coquetier



Code	Description	Qté	Prix HT
U814	50(Ø) x 68(H)mm	12	<b>15,40€</b>

ART DE LA TABLE

RESTAURANT, BAR ET HOTEL

MOBILIER

USAGE UNIQUE ET ENTRETIEN

VÊTEMENTS ET CHAUSSURES

CUISINE

MOBILIER DE CUISINE, CHAÎRIS ET ÉCHELLES

MATÉRIEL ÉLECTRIQUE ET DE CUISSON

FROID

## OLYMPIA



Whiteware

Porcelaine blanche d'hôtellerie d'excellent rapport qualité/prix. Articles élégants et multifonctions empilables avec des bords roulés renforcés pour résister aux éclats. Entièrement vitrifiée pour résister à la chaleur et aux chocs et une durabilité du vernis garantie. Gamme compatible four, four micro-ondes, lave-vaisselle et congélateur.

### Assiettes ovales



Code	Description	Qté	Prix HT
CB476	202mm (L)	6	<b>18,90€</b>
CB477	250mm (L)	6	<b>24,40€</b>
CB484	295mm (L)	6	<b>31,90€</b>

### Assiettes à bord étroit



Code	Description	Qté	Prix HT
CB486	150mm (Ø)	12	<b>14,90€</b>
CB487	180mm (Ø)	12	<b>22,40€</b>
CB488	200mm (Ø)	12	<b>25,20€</b>
CB489	230mm (Ø)	12	<b>31,40€</b>
CB490	250mm (Ø)	12	<b>34,90€</b>
CB491	280mm (Ø)	6	<b>27,90€</b>

### Assiettes plates rondes



Code	Description	Qté	Prix HT
U075	150mm (Ø)	12	<b>16,60€</b>
U076	180mm (Ø)	12	<b>23,90€</b>
U077	200mm (Ø)	12	<b>27,40€</b>
U078	230mm (Ø)	12	<b>36,90€</b>
U079	250mm (Ø)	12	<b>44,90€</b>
CB492	280mm (Ø)	6	<b>31,40€</b>
U081	310mm (Ø)	6	<b>36,40€</b>

### Assiettes à bord large

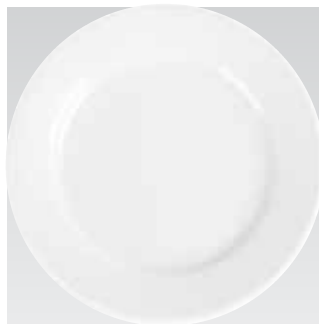

Code	Description	Qté	Prix HT
CB478	165mm (Ø)	12	<b>16,60€</b>
CB479	200mm (Ø)	12	<b>26,40€</b>
CB480	230mm (Ø)	12	<b>31,40€</b>
CB481	250mm (Ø)	12	<b>36,90€</b>
CB482	280mm (Ø)	6	<b>27,90€</b>
CB483	310mm (Ø)	6	<b>34,40€</b>

### Assiette à steak



Code	Description	Qté	Prix HT
Y132	306mm (Ø)	6	<b>53,90€</b>

### Assiette à pizza



Code	Description	Qté	Prix HT
CD723	330mm (Ø)	4	<b>41,40€</b>

### Assiette à pizza sans bord



Code	Description	Qté	Prix HT
GM448	330mm (Ø)	6	<b>87,40€</b>

### Assiettes creuses



Code	Description	Qté	Prix HT
CM188	200mm (Ø)	6	<b>30,40€</b>
CM187	260mm (Ø)	6	<b>48,90€</b>

### Assiettes carrées



Code	Description	Qté	Prix HT
U153	140mm	12	<b>32,90€</b>
U154	180mm	12	<b>39,90€</b>
U155	240mm	12	<b>79,90€</b>
U156	295mm	6	<b>57,40€</b>

### Assiettes carrées arrondies



Code	Description	Qté	Prix HT
U169	185mm	12	<b>45,90€</b>
U170	240mm	12	<b>63,40€</b>
CB493	270mm	6	<b>51,40€</b>
U172	305mm	6	<b>63,90€</b>

### Assiette carrée bord large



Code	Description	Qté	Prix HT
C360	250mm	6	<b>50,50€</b>

### Assiette creuse bord large

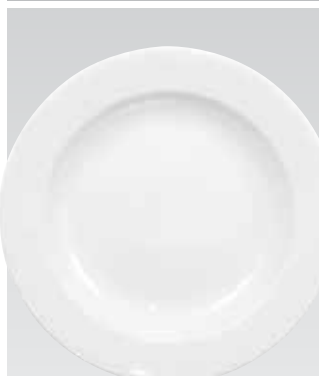

Code	Description	Qté	Prix HT
C363	270mm (Ø)	6	<b>33,90€</b>



Porcelaine blanche d'hôtellerie d'excellent rapport qualité/prix. Articles élégants et multifonctions empilables avec des bords roulés renforcés pour résister aux éclats. Entièrement vitrifiée pour résister à la chaleur et aux chocs et une durabilité du vernis garantie. Gamme compatible four, four micro-ondes, lave-vaisselle et congélateur.

Whiteware



## OLYMPIA

### Bol triangulaire arrondi



Code	Description	Qté	Prix HT
CB678	155mm	6	<b>21,40€</b>

### Ravier



Code	Description	Qté	Prix HT
U829	170mm	12	<b>49,90€</b>

### Bols empilables



Code	Description	Qté	Prix HT
CE531	110mm(Ø)	12	<b>24,40€</b>
CF354	132mm(Ø)	12	<b>25,40€</b>
CE530	145mm(Ø)	12	<b>31,60€</b>

### Bol à céréales



Code	Description	Qté	Prix HT
CB475	150mm (Ø)	12	<b>23,50€</b>

### Bols carrés arrondis



Code	Description	Qté	Prix HT
U173	140mm (Ø)	12	<b>43,90€</b>
U174	170mm (Ø)	12	<b>63,40€</b>
U175	215mm (Ø)	12	<b>86,40€</b>

### Bols ondulés blancs



Code	Description	Qté	Prix HT
U185	105(Ø)mm	12	<b>24,40€</b>
U187	150mm (Ø)	12	<b>52,80€</b>
U189	200mm (Ø)	6	<b>47,90€</b>

### Bol évasé



Code	Description	Qté	Prix HT
CB697	141mm (Ø)	4	<b>14,90€</b>

### Bols inclinés ovales



Code	Description	Qté	Prix HT
CB079	90(H) x 133(L) x 154(P)mm	4	<b>13,90€</b>
CB080	105(H) x 180(L) x 200(P)mm	3	<b>21,40€</b>
CB078	115(H) x 222(L) X 246(P)mm	3	<b>38,40€</b>

### Bol rond incliné



Code	Description	Qté	Prix HT
CB686	250mm Ø	4	<b>60,90€</b>

### Bol à soupe avec poignées



Code	Description	Qté	Prix HT
C239	400ml/115mm (Ø)	6	<b>18,40€</b>

### Bol à soupe tête de lion



Code	Description	Qté	Prix HT
W442	105mm (Ø)	6	<b>25,40€</b>

### Assiette creuse bord large



Code	Description	Qté	Prix HT
CB694	228mm (Ø)	4	<b>21,40€</b>

### Assiettes creuses carrées



Code	Description	Qté	Prix HT
CB688	205mm	6	<b>32,40€</b>
CB689	250mm	4	<b>33,90€</b>

### Assiettes goutte d'eau



Code	Description	Qté	Prix HT
CB682	255 x 207mm	6	<b>30,40€</b>
CB683	310 x 245mm	4	<b>33,90€</b>

### Assiette triangulaire



Code	Description	Qté	Prix HT
U166	180mm	12	<b>33,90€</b>

### Assiette à pâtes



Code	Description	Qté	Prix HT
CB485	310mm (Ø)	4	<b>34,40€</b>

ART DE LA TABLE

RESTAURANT, BAR  
ET HOTEL

MOBILIER

USAGE UNIQUE  
ET ENTRETIEN

VÊTEMENTS  
ET CHAUSSURES

CUISINE

MOBILIER DE CUISINE,  
CHARIOTS ET ÉCHELLES

MATÉRIEL ÉLECTRIQUE  
ET DE CUISSON

FROID

## OLYMPIA



Whiteware

Porcelaine blanche d'hôtellerie d'excellent rapport qualité/prix. Articles élégants et multifonctions empilables avec des bords roulés renforcés pour résister aux éclats. Entièrement vitrifiée pour résister à la chaleur et aux chocs et une durabilité du vernis garantie. Gamme compatible four, four micro-ondes, lave-vaisselle et congélateur.

### Assiettes creuses ovales



Code	Description	Qté	Prix HT
CC890	304(L)x 190(l)mm	4	<b>24,90€</b>
CC891	365(L)x 235(l)mm	2	<b>20,90€</b>

### Plat rectangulaire



Code	Description	Prix HT
C362	400 x 295mm	<b>24,90€</b>

### Assiette rectangulaire arrondie



Code	Description	Qté	Prix HT
U805	230 x 170mm	12	<b>57,40€</b>

### Assiette rectangulaire



Code	Description	Qté	Prix HT
C361	320 x 220mm	6	<b>47,90€</b>

### Plateaux rectangulaires

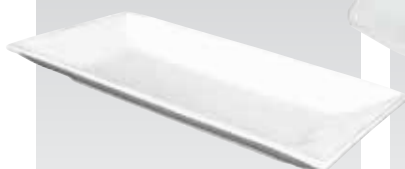

Code	Description	Qté	Prix HT
CC893	200 x 130mm	6	<b>24,40€</b>
CC894	250 x 150mm	4	<b>25,90€</b>
CC895	310 x 180mm	2	<b>16,90€</b>
CC896	380 x 200mm	1	<b>16,90€</b>

### Plat Gondola

Idéal pour les buffets.



Code	Description	Prix HT
CC898	560(L) x 150(P)mm	<b>16,00€</b>

### Brique de lait



Code	Description	Qté	Prix HT
SA270	145ml	6	<b>13,20€</b>

### Pots à lait alvéolés

Pot contemporain pour des portions individuelles de lait ou de sauce. Design alvéolé pour une meilleure prise. Compatible lave-vaisselle.



Code	Description	Qté	Prix HT
GM366	70ml	6	<b>7,60€</b>
GM367	170ml	6	<b>12,00€</b>

### Assiette à salade en forme de croissant



Code	Description	Qté	Prix HT
C231	200mm	12	<b>38,90€</b>

### Assiette coquillage



Code	Description	Qté	Prix HT
W420	130mm	6	<b>22,40€</b>

### Soupière et louche

227 x 250mm.



Code	Description	Prix HT
Y094	227 x 250mm	<b>32,10€</b>

### Saladiers



Code	Description	Qté	Prix HT
W408	175mm (Ø)	6	<b>25,40€</b>
W428	200mm (Ø)	6	<b>34,40€</b>
W436	235mm (Ø)	6	<b>42,40€</b>

### Bol carré arrondi base ronde



Code	Description	Qté	Prix HT
CB690	210mm (Ø)	4	<b>24,40€</b>
CB691	250mm (Ø)	4	<b>38,90€</b>

### Grand saladier



Code	Description	Prix HT
C464	330mm (Ø)	<b>34,40€</b>

### Plat à légumes 3 compartiments



Code	Description	Qté	Prix HT
Y099	250mm	6	<b>47,10€</b>

Porcelaine blanche de qualité décorée d'un élégant motif linéaire en relief. D'une solidité à toute épreuve, bords arrondis renforcés résistant aux ébréchantures. Entièrement vitrifiée pour résister aux chocs thermiques. Compatible four, micro-ondes, lave-vaisselle, congélateur.

Linear



**OLYMPIA**

Tasse à thé empilable et soucoupe



Code	Description	Qté	Prix HT
1 U084	Tasse de 200ml	12	<b>21,40€</b>
2 U085	Soucoupe 200ml	12	<b>15,40€</b>



Tasse à cappuccino et soucoupe



Code	Description	Qté	Prix HT
3 U086	Tasse de 210ml	12	<b>22,40€</b>
4 U087	Soucoupe 210ml	12	<b>13,70€</b>

Mug



Code	Description	Qté	Prix HT
U088	Mug 220ml	12	<b>20,90€</b>

Pot à lait



Code	Description	Qté	Prix HT
U097	140ml	12	<b>23,50€</b>

Théière / cafetière



Code	Description	Qté	Prix HT
U101	1L	4	<b>30,40€</b>

Assiettes à bord large



Code	Description	Qté	Prix HT
U089	150mm (Ø)	12	<b>18,90€</b>
U090	200mm (Ø)	12	<b>29,30€</b>
U091	250mm (Ø)	12	<b>44,90€</b>
U092	310mm (Ø)	6	<b>39,90€</b>

Bol à céréales / compotier



Code	Description	Qté	Prix HT
U853	150mm	12	<b>25,90€</b>

Assiettes à pâtes



Code	Description	Qté	Prix HT
U095	230mm (Ø)	12	<b>47,40€</b>
U096	310mm (Ø)	6	<b>53,90€</b>

Assiette ovale



Code	Description	Qté	Prix HT
U093	295mm	6	<b>35,90€</b>

Salière et poivrière



Code	Description	Qté	Prix HT
U099	Salière 66mm de haut	12	<b>18,40€</b>
U100	Poivrière 66mm de haut	12	<b>18,40€</b>

ART DE LA TABLE

RESTAURANT, BAR ET HOTEL

MOBILIER

USAGE UNIQUE ET ENTRETIEN

VÊTEMENTS ET CHAUSSURES

CUISINE

MOBILIER DE CUISINE, CHARIOTS ET ÉCHELLES

MATÉRIEL ÉLECTRIQUE ET DE CUISSON

FROID

## OLYMPIA

VAISSELLE MINIATURE

Vaisselle miniature pour une utilisation du four à la table en porcelaine résistant aux éclats. Idéale pour les tapas et sauces. Compatible four, micro-ondes, lave-vaisselle et congélateur.



### Mini plat haut



Code	Description	Qté	Prix HT
U179	Haut 75 x 75 x 48mm	12	<b>16,40€</b>

### Ramequins empilables



Code	Description	Qté	Prix HT	Code	Description	Qté	Prix HT
DK826	Blanc - 45(H) x 77(Ø)mm	6	<b>11,50€</b>	DK831	Noir 45(H) x 95(Ø)mm	6	<b>12,90€</b>
DK829	Blanc - 45(H) x 95(Ø)mm	6	<b>12,90€</b>	CD739	Rustique 45 (H) x 77(Ø)mm	6	<b>11,50€</b>
DK830	Noir 45(H) x 77(Ø)mm	6	<b>11,50€</b>	DK822	Rustique 45(H) x 95(Ø)mm	6	<b>12,90€</b>

### Plats empilables



Code	Description	Qté	Prix HT
DK827	Blanc 20(H) x 102(Ø)mm	6	<b>14,90€</b>
DK828	Blanc 30(H) x 134(Ø)mm	6	<b>19,90€</b>
DK832	Noir 20(H) x 102(Ø)mm	6	<b>14,90€</b>
DK833	Noir 30(H) x 134(Ø)mm	6	<b>19,90€</b>
CD740	Rustique 21(H) x 103(Ø)mm	6	<b>14,90€</b>
CD741	Rustique 32(H) x 134(Ø)mm	6	<b>19,90€</b>

### Plateaux pour ramequins

Plateaux possédant une surface plate et une surface avec encoches. GF208 peut accueillir 3 ramequins empilables Olympia et GF207 peut en accepter 2. Parfait pour les tapas et présentation de petites entrées.



Surface plane à l'envers

Code	Description	Prix HT	Spécification
1 GF207	2 encoches. Pour les ramequins empilables jusqu'à 134mm (Ø)	<b>11,30€</b>	GF207 Dimensions (mm): 12(H)x 180(L)x 415(L).
2 GF208	3 encoches. Pour les ramequins empilables jusqu'à 95mm (Ø)	<b>12,90€</b>	GF208 Dimensions (mm): 16(H)x 140(L)x 480(L).



Vaisselle miniature pour une utilisation du four à la table en porcelaine résistant aux éclats. Idéale pour les tapas et sauces. Compatible four, micro-ondes, lave-vaisselle et congélateur.

VAISSELLE MINIATURE

**OLYMPIA**

**Plats ronds avec oreilles**



Code	Description	Prix HT
W443	30(H) x 156(L) x 126(P)mm	<b>11,50€</b>
DK835	30(H) x 156(L) x 126(P)mm	<b>19,90€</b>
DK824	30(H) x 156(L) x 126(P)mm	<b>19,90€</b>

**Plats ovales avec oreilles**



Code	Description	Qté	Prix HT
W441	37(H) x 204(L) x 118(P)mm	6	<b>14,90€</b>
DK834	37(H) x 204(L) x 118(P)mm. 215ml	6	<b>19,90€</b>
DK823	37(H) x 204(L) x 118(P)mm. 215ml.	6	<b>19,90€</b>

**Mini cocottes**



Code	Description	Qté	Prix HT
DK816	142ml	4	<b>18,40€</b>
DK817	227ml	4	<b>20,90€</b>
DK820	142ml	4	<b>21,40€</b>
DK821	227ml	4	<b>22,40€</b>

**Mini cassolette**



Code	Description	Qté	Prix HT
CE544	Blanc 35(H) x 115(L) x 68(P)mm	12	<b>12,60€</b>
DK836	Noir 35(H) x 115(L) x 68(P)mm	12	<b>16,40€</b>
DK825	Rustique 35(H) x 115(L) x 68(P)mm	12	<b>16,40€</b>

**Mini plat rectangulaire**



Code	Description	Qté	Prix HT
U183	Rectangulaire 110 x 50 x 30mm	12	<b>15,40€</b>



ART DE LA TABLE

RESTAURANT, BAR ET HOTEL

MOBILIER

USAGE UNIQUE ET ENTRETIEN

VÊTEMENTS ET CHAUSSURES

CUISINE

MOBILIER DE CUISINE, CHARIOTS ET ÉCHELLES

MATÉRIEL ÉLECTRIQUE ET DE CUISSON

FROID

## OLYMPIA

MINIATURES  
WHITEWARE

Porcelaine blanche d'hôtellerie d'excellent rapport qualité/prix. Articles élégants et multifonctions empilables avec des bords roulés renforcés pour résister aux éclats. Entièrement vitrifiée pour résister à la chaleur et aux chocs et une durabilité du vernis garantie. Gamme compatible four, four micro-ondes, lave-vaisselle et congélateur.



Mini plat carré



Code	Description	Qté	Prix HT
Y136	25(H)x 75(L)x 75(P)mm.	12	13,40€

Mini ravier arrondi



Code	Description	Qté	Prix HT
Y137	30(H)x 60(L)x 60(P)mm.	12	13,40€

Mini plat bas

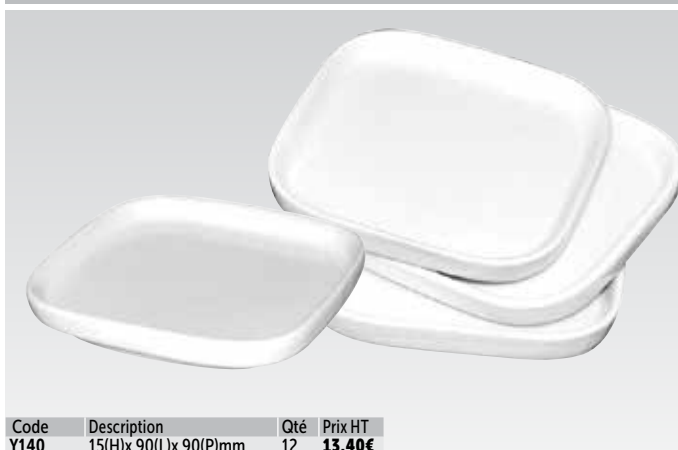

Code	Description	Qté	Prix HT
Y140	15(H)x 90(L)x 90(P)mm.	12	13,40€

Mini marmite



Code	Description	Qté	Prix HT
Y141	35(H)x 85(L)x 70(Ø)mm	12	13,40€

Mini rectangulaire



Code	Description	Qté	Prix HT
U182	30(H)x 110(L)x 50(P)mm	12	13,40€

Mini plat rond



Code	Description	Qté	Prix HT
Y135	30(H)x 75(Ø)mm.	12	13,40€

Porcelaine blanche d'hôtellerie d'excellent rapport qualité/prix. Articles élégants et multifonctions empilables avec des bords roulés renforcés pour résister aux éclats. Entièrement vitrifiée pour résister à la chaleur et aux chocs et une durabilité du vernis garantie. Gamme compatible four, four micro-ondes, lave-vaisselle et congélateur.

MINIATURES  
WHITEWARE

**OLYMPIA**

**Plats à sections et ravier**



Code	Description	Qté	Prix HT	Spécification
1 U815	2 compartiments	2	16,90€	U815 35(H)x 220(L)x 90(P)mm.
2 U816	3 compartiments	2	19,90€	U816 35(H)x 300(L)x 90(P)mm.
3 U817	4 compartiments	2	27,40€	U817 40(H)x 215(L)x 170(P)mm.
Y729	Mini ravier supplémentaires	12	18,90€	Y729 35(H)x 85(L)x 85(P)mm

**Miniatures**

Mini pièces de vaisselle délicate, idéale pour des bouchées individuelles ou pour tremper. Entièrement vitrifiée pour résister à la chaleur et aux chocs avec des bords roulés renforcés pour résister aux éclats. Compatibles four, four micro-ondes, lave-vaisselle et congélateur. Bols à sauce vendus séparément.



Code	Description	Qté	Prix HT	Spécification
4 DK804	Mini plat à oreilles rond	12	14,90€	DK804 15(H)x 90(L)x 70(P)mm.
5 DK801	Mini bol cuillère 95(L)mm	12	21,40€	DK801 60(H)x 95(L)x 55(P)mm
6 DK803	Mini bol cuillère 120(L)mm	12	25,90€	DK803 60(H)x 120(L)x 80(P)mm.

**Mini plat cannelé**



Code	Description	Qté	Prix HT
Y138	30(H)x 80(Ø)mm.	12	13,40€

**Bol coins relevés**



Code	Description	Qté	Prix HT
CD725	70 x 35mm	12	16,00€

**Mini ravier haut**



Code	Description	Qté	Prix HT
U178	50(H)x 75(L)x 75(P)mm.	12	15,40€

**Mini plat carré**



Code	Description	Qté	Prix HT
U180	20(H)x 80(L)x 80(P)mm.	12	13,40€

**Ramequins coniques**

Ramequins modernes en porcelaine, parfaits pour les petits accompagnements ou pour présenter des sauces.



Code	Description	Qté	Prix HT
CM164	70mm (Ø)	12	13,40€
CM165	110mm (Ø)	6	12,00€

**Pot à sauce**



Code	Description	Qté	Prix HT
CD728	45 x 50mm	12	11,50€

ART DE LA TABLE

RESTAURANT, BAR  
ET HOTEL

MOBILIER

USAGE UNIQUE  
ET ENTRETIEN

VÊTEMENTS  
ET CHAUSSURES

CUISINE

MOBILIER DE CUISINE,  
CHARIOTS ET ÉCHELLES

MATÉRIEL ÉLECTRIQUE  
ET DE CUISSON

FROID



## OLYMPIA

Du four à la table

Une gamme de plats traditionnels de cuisson et de présentation, dans une variété de formes et de tailles. Durables, résistants aux éclats et polyvalents, ces pièces de haute qualité viennent compléter votre art de la table. Compatibles four, four micro-ondes, lave-vaisselle et congélateur.



Plat à gratin traditionnel rond



Code	Description	Qté	Prix HT
C024	41(H) x 119(Ø)mm	6	<b>11,50€</b>
C026	47(H) x 137(Ø)mm	6	<b>16,40€</b>
C027	53(H) x 156(Ø)mm	6	<b>18,90€</b>

Plat à gratin traditionnel ovale



Code	Description	Qté	Prix HT
C104	44(H) x 145(L) x 104(P)mm	6	<b>10,40€</b>
C108	52(H) x 161(L) x 116(P)mm	6	<b>14,90€</b>
C109	61(H) x 180(L) x 133(P)mm	6	<b>22,40€</b>
C111	65(H) x 197(L) x 142(P)mm	6	<b>25,90€</b>

Plat à gratin rond



Code	Description	Qté	Prix HT
C042	53(H) x 134mm (Ø)	6	<b>16,90€</b>

Plat à gratin ovale



Code	Description	Qté	Prix HT
C110	46(H) x 170(L) x 133(P)mm	6	<b>20,90€</b>

Plat à gratin en porcelaine blanche



Code	Description	Qté	Prix HT
DK808	41(H) x 119(Ø)mm	6	<b>11,50€</b>
DK809	47(H) x 137(Ø)mm	6	<b>15,50€</b>

Plat à gratin en porcelaine blanche



Code	Description	Qté	Prix HT
DK806	44(H) x 145(L) x 104(P)mm	6	<b>11,50€</b>
DK807	52(H) x 161(L) x 116(P)mm	6	<b>15,50€</b>

Plats ovales



Code	Description	Qté	Prix HT
W434	28(H)x 184(L)x 103(P)mm	6	<b>16,40€</b>
W418	31(H)x 197(L)x 110(P)mm	6	<b>18,90€</b>
W409	40(H)x 283(L)x 152(P)mm	6	<b>37,90€</b>
W422	42(H)x 330(L)x 180(P)mm	6	<b>49,90€</b>

Plats à rôtir rectangulaires



Code	Description	Qté	Prix HT
W419	305 x 163 x 42(H)mm	6	<b>62,00€</b>
W417	395 x 219 x 50(H)mm	6	<b>106,40€</b>

Mini cocotte ronde avec oreilles

90(H) x 240(L) x 190(Ø)mm. 125(H)mm avec couvercle. 1820ml. Céramique.



Code	Description	Prix HT
CN591	Crème	<b>12,60€</b>
DB528	Rouge	<b>12,60€</b>

Plat à rôtir rectangulaire

90(H) x 325(L) x 176(P)mm (avec poignées). Céramique.



Code	Description	Prix HT
DB520	Crème	<b>12,60€</b>
DB522	Rouge	<b>13,40€</b>

Plat à rôtir carré

90(H) x 325(L) x 265(P)mm (avec poignées). Céramique.



Code	Description	Prix HT
DB521	Crème	<b>17,80€</b>
DB527	Rouge	<b>17,80€</b>

Cocotte ronde

Avec couvercle.



Code	Description	Prix HT
CB711	Rond 200mm (Ø)	<b>14,90€</b>

Fusion Kristallon

*Kristallon*  
Fusion

**NOUVEAU**

Douce et séduisante, la collection Fusion allie style et durabilité, pour une vaisselle à la fois moderne et suffisamment solide pour un usage intensif. En mélamine résistant aux rayures, aux éclats et aux chocs, Fusion apporte une tonalité monochrome élégante pour tout restaurant à forte fréquentation où la durabilité est essentielle.



Bol à soupe/riz



Code	Description	Qté	Prix HT
DR514	114(Ø) x 58(H)mm	6	17,00€

Grand bol



Code	Description	Qté	Prix HT
DR512	230(Ø) x 120(H)mm	4	30,20€

Bol à sauce



Code	Description	Qté	Prix HT
DR517	68(Ø)mm	12	10,90€

Assiette plate



Code	Description	Qté	Prix HT
DR513	250(Ø)mm	6	36,20€

Gobelet



Code	Description	Qté	Prix HT
DR516	200ml	6	14,20€

Bol à sauce surélevé



Code	Description	Qté	Prix HT
DR515	32(H) x 100(L) x 65(P)mm	12	24,10€

Plateaux



Code	Description	Qté	Prix HT
DR518	Petit   215(L) x 102(P)mm	6	22,50€
DR519	Grand   267(L) x 119(P)mm	4	21,40€

**POUR  
VAISSELLE  
FUSION  
VOIR PAGE 23**



ART DE LA TABLE

RESTAURANT, BAR  
ET HOTEL

MOBILIER

USAGE UNIQUE  
ET ENTRETIEN

VÊTEMENTS  
ET CHAUSSURES

CUISINE

MOBILIER DE CUISINE,  
CHARIOTS ET ÉCHELLES

MATÉRIEL ÉLECTRIQUE  
ET DE CUISSON

FROID

# ART DE LA TABLE / VAISSELLE

## OLYMPIA

PORCELAINE

Une gamme de plats traditionnels de cuisson et de présentation, dans une variété de formes et de tailles. Durables, résistants aux éclats et polyvalents, ces pièces de haute qualité viennent compléter votre art de la table. Compatibles four, four micro-ondes, lave-vaisselle et congélateur.

### Plats ronds avec oreilles



Code	Description	Qté	Prix HT
W439	34(H) x 167(L) x 137(P)mm	6	<b>12,60€</b>
W443	30(H) x 156(L) x 126(P)mm	6	<b>11,50€</b>
W444	40(H) x 192(L) x 151(P)mm	6	<b>15,40€</b>
W433	47(H) x 220(L) x 177(P)mm	6	<b>17,40€</b>

### Plats ovales avec oreilles



Code	Description	Qté	Prix HT
W441	37(H) x 204(L) x 118(P)mm	6	<b>14,90€</b>
W427	43(H) x 229(L) x 127(P)mm	6	<b>16,90€</b>
W440	49(H) x 262(L) x 141(P)mm	6	<b>22,40€</b>

### Plat ovale à compartiments avec oreilles



Code	Description	Qté	Prix HT
Y100	290(L) x 160(P)mm	6	<b>31,60€</b>

### Ramequins

Ramequins durables, résistants aux éclats et polyvalents. Gamme compatible four, four micro-ondes, lave-vaisselle et congélateur.



Code	Description	Qté	Prix HT
W435	70mm (Ø) 45ml	12	<b>12,00€</b>
W414	80mm (Ø) 120ml	12	<b>13,90€</b>
W432	85mm (Ø) 160ml	12	<b>18,90€</b>

### Ramequin empilable



Code	Description	Qté	Prix HT
W421	82,5mm (Ø)	12	<b>19,90€</b>

### Ramequin ovale



Code	Description	Qté	Prix HT
W445	105mm (Ø)	12	<b>24,90€</b>

### Ramequins contemporains



Code	Description	Qté	Prix HT
U195	70mm (Ø)	12	<b>12,00€</b>
U177	80mm (Ø)	12	<b>16,40€</b>
U176	90mm (Ø)	12	<b>18,40€</b>

## OLYMPIA

PLATS ET COUVERCLES  
GN EN PORCELAINE

Ces plats en porcelaine aux dimensions gastronomique permettent de présenter les plats chauds et froids et constituent une alternative élégante au plats gastro classiques en inox. Entièrement vitrifiés pour résister aux chocs thermiques. Compatibles four, micro-ondes, lave-vaisselle, congélateur. Par la complexité du processus de fabrication, les dimensions peuvent varier légèrement des dimensions gastro standards.

### GN 1/6

176 x 162 mm.



Code	Description	Prix HT
U812	65mm de profondeur	<b>10,70€</b>
U813	100mm de profondeur	<b>14,90€</b>

### GN 2/4

530 x 165 mm.



Code	Description	Prix HT
CD715	30mm de profondeur	<b>27,40€</b>

### GN 1/3

325 x 176 mm.



Code	Description	Prix HT
CD717	30mm de profondeur	<b>9,80€</b>
U810	65mm de profondeur	<b>14,90€</b>
U811	100mm de profondeur	<b>21,40€</b>

### GN 1/1

530 x 325 mm.



Code	Description	Prix HT
CD714	30mm de profondeur	<b>40,20€</b>
U807	65mm de profondeur	<b>48,90€</b>

### GN 1/2

325 x 265 mm.

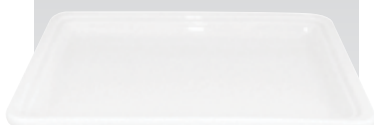

Code	Description	Prix HT
CD716	30mm de profondeur	<b>16,40€</b>
U808	65mm de profondeur	<b>22,40€</b>
U809	100mm de profondeur	<b>29,90€</b>

### Couvercles

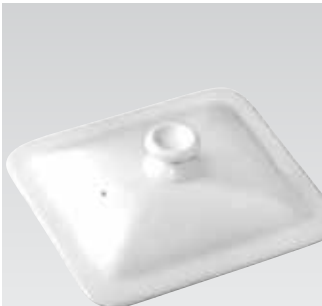

Code	Description	Prix HT
CD721	GN 1/6 - 48(H)mm	<b>6,00€</b>
CD720	GN 1/3 - 60(H)mm	<b>11,50€</b>
CD719	GN 1/2 - 68(H)mm	<b>15,90€</b>

### Plats à tarte



Code	Description	Qté	Prix HT
W412	25 x 112mm (Ø)	6	<b>16,90€</b>
W449	38 x 265mm (Ø)	6	<b>48,90€</b>
W416	38 x 297mm (Ø)	6	<b>72,40€</b>

### Plats à soufflé



Code	Description	Qté	Prix HT
W431	105mm (Ø)	6	<b>24,40€</b>
W446	128mm (Ø)	6	<b>27,90€</b>



Porcelaine qualité "hôtel" de couleur ivoire très classique. Belle collection d'une solidité à toute épreuve, bords arrondis renforcés résistant aux ébrèchures. Entièrement vitrifiée pour résister aux chocs thermiques. Compatible four, micro-ondes, lave-vaisselle, congélateur.



**Saucières**



Code	Description	Qté	Prix HT
U146	150ml	6	<b>19,50€</b>
U852	340ml	6	<b>29,40€</b>

**Bol à riz**



Code	Description	Qté	Prix HT
U846	130mm (Ø)	12	<b>35,90€</b>

**Bols à soupe**



Code	Description	Qté	Prix HT
U137	Sans poignées	12	<b>31,40€</b>
U136	Avec poignées	12	<b>34,90€</b>

**Bol à soupe tête de lion**



Code	Description	Qté	Prix HT
U847	105mm (Ø)	6	<b>29,40€</b>

**Bol à céréales**



Code	Description	Qté	Prix HT
U129	150mm (Ø)	12	<b>29,40€</b>

**Assiettes à bord large**



Code	Description	Qté	Prix HT
U118	150mm (Ø)	12	<b>20,90€</b>
U119	200mm (Ø)	12	<b>30,40€</b>
U120	230mm (Ø)	12	<b>38,90€</b>
U121	250mm (Ø)	12	<b>49,90€</b>
U122	280mm (Ø)	6	<b>32,90€</b>
U123	310mm (Ø)	6	<b>42,40€</b>

**Assiettes à bord étroit**



Code	Description	Qté	Prix HT
U840	150mm (Ø)	12	<b>17,20€</b>
U842	200mm (Ø)	12	<b>31,40€</b>
U843	230mm (Ø)	12	<b>36,40€</b>
U844	250mm (Ø)	12	<b>43,90€</b>
U845	280mm (Ø)	6	<b>33,40€</b>

**Assiettes plates rondes**



Code	Description	Qté	Prix HT
U132	150mm (Ø)	12	<b>19,90€</b>
U133	200mm (Ø)	12	<b>34,40€</b>

**Assiettes plates ovales**



Code	Description	Qté	Prix HT
U126	200mm(L)	12	<b>42,40€</b>
U127	290mm(L)	12	<b>81,40€</b>
U128	330mm(L)	6	<b>49,90€</b>

**Assiette à pâtes**



Code	Description	Qté	Prix HT
U125	310mm (Ø)	6	<b>56,40€</b>

**Assiette creuse**



Code	Description	Qté	Prix HT
Y092	273mm (Ø)	6	<b>37,90€</b>

**Plats ronds avec oreilles**



Code	Description	Qté	Prix HT
U833	130mm (Ø)	6	<b>13,40€</b>
U834	140mm (Ø)	6	<b>13,90€</b>
U835	160 (Ø int)mm	6	<b>16,90€</b>
U836	175 (Ø int)mm	6	<b>18,90€</b>

**Plats ovales avec oreilles**



Code	Description	Qté	Prix HT
U837	120 x 205mm	6	<b>17,40€</b>
U838	130 x 230mm	6	<b>18,90€</b>
U839	140 x 260mm	6	<b>30,40€</b>

ART DE LA TABLE  
RESTAURANT, BAR ET HOTEL  
MOBILIER  
USAGE UNIQUE ET ENTRETIEN  
VÊTEMENTS ET CHAUSSURES  
CUISINE  
MOBILIER DE CUISINE, CHAÎRIOTS ET ÉCHELLES  
MATÉRIEL ÉLECTRIQUE ET DE CUISSON  
FROID

# ART DE LA TABLE / VAISSELLE

## COULEUR

### OLYMPIA CAFÉ

Cette gamme contemporaine de porcelaine d'hôtellerie est idéale pour ajouter une touche de couleur à vos tables. Articles empilables, polyvalents, avec des bords résistants aux éclats, légèrement roulés et entièrement vitrifiés pour résister à la chaleur et aux chocs et garantir la durabilité du vernis. Compatible four, micro-ondes et lave-vaisselle.



## Tasses à espresso



### Tasses espresso 100ml

Code	Description	Qté	Prix HT
GK070	Rouge	12	19,50€
GK071	Blanc	12	19,50€
HC402	Bleu	12	19,50€
GK072	Gris	12	19,50€
GL459	Vert d'eau	12	19,50€

### Soucoupes 117mm (Ø)

Code	Description	Qté	Prix HT
GK085	Rouge	12	17,80€
GK086	Blanc	12	17,80€
HC406	Bleu	12	17,80€
GK087	Gris	12	17,80€
GL463	Vert d'eau	12	17,80€

## Mugs



### Mugs 340ml

Code	Description	Qté	Prix HT
GL486	Rouge	12	48,90€
GL487	Blanc	12	48,90€
HC408	Bleu	12	48,90€
GL488	Gris	12	48,90€
GL489	Vert d'eau	12	48,90€

### Mugs 454ml

Code	Description	Qté	Prix HT
GK082	Rouge	12	52,80€
GK083	Blanc	12	52,80€
HC405	Bleu	12	52,80€
GK084	Gris	12	52,80€
GL462	Vert d'eau	12	52,80€

## Mugs Aroma



### 230ml

Code	Description	Qté	Prix HT
DH637	Rouge	6	17,50€
DH638	Blanc	6	17,50€
DH636	Bleu	6	17,50€
DH639	Gris	6	17,50€
DH640	Vert d'eau	6	17,50€

**NOUVEAU**



### 340ml

Code	Description	Qté	Prix HT
DH632	Rouge	6	22,00€
DH633	Blanc	6	22,00€
DH631	Bleu	6	22,00€
DH634	Gris	6	22,00€
DH635	Vert d'eau	6	22,00€

**NOUVEAU**

## Tasses à café, cappuccino et soucoupes



### Tasses à café 228ml

Code	Description	Qté	Prix HT
GK073	Rouge	12	27,90€
GK074	Blanc	12	27,90€
HC403	Bleu	12	27,90€
GK075	Gris	12	27,90€
GL460	Vert d'eau	12	27,90€

### Tasses cappuccino 340ml

Code	Description	Qté	Prix HT
GK076	Rouge	12	40,90€
GK077	Blanc	12	40,90€
HC404	Bleu	12	40,90€
GK078	Gris	12	40,90€
GL461	Vert d'eau	12	40,90€

### Soucoupes

Code	Description	Qté	Prix HT
GL047	Rouge	12	28,10€
GL048	Blanc	12	28,10€
HC407	Bleu	12	28,10€
GL049	Gris	12	28,10€
GL464	Vert d'eau	12	28,10€

Mini pots à lait

Mini pots à lait déclinés dans une gamme de couleurs contemporaines.



70ml

Code	Description	Qté	Prix HT	Code	Description	Qté	Prix HT
CM755	Rouge	6	13,40€	CM757	Gris	6	13,40€
CM754	Blanc	6	13,40€	CM756	Vert d'eau	6	13,40€
HC401	Bleu	6	13,40€				



Théières de couleur

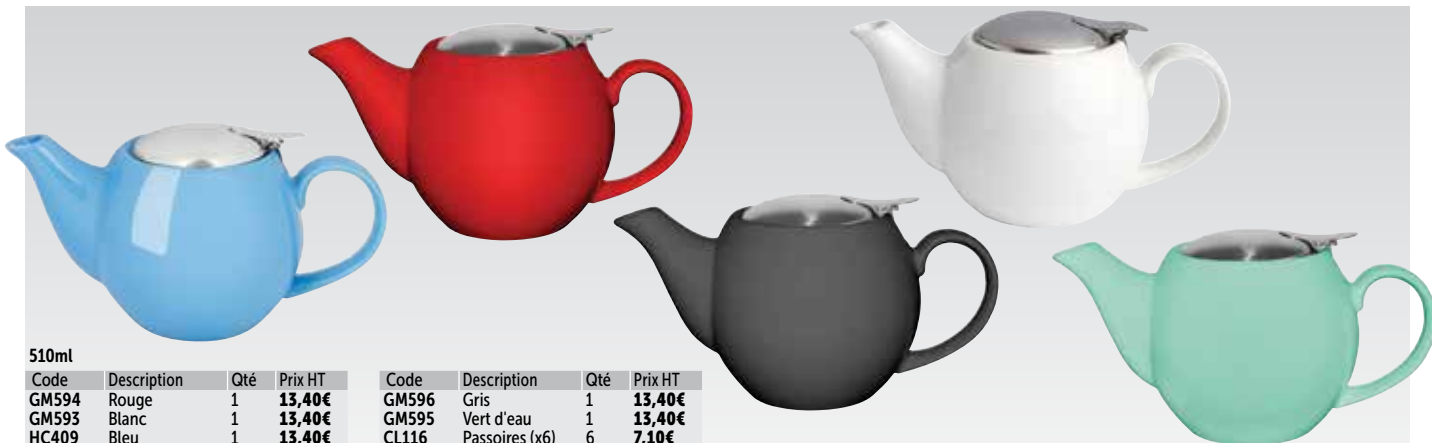

510ml

Code	Description	Qté	Prix HT	Code	Description	Qté	Prix HT
GM594	Rouge	1	13,40€	GM596	Gris	1	13,40€
GM593	Blanc	1	13,40€	GM595	Vert d'eau	1	13,40€
HC409	Bleu	1	13,40€	CL116	Passoires (x6)	6	7,10€



Assiettes plates

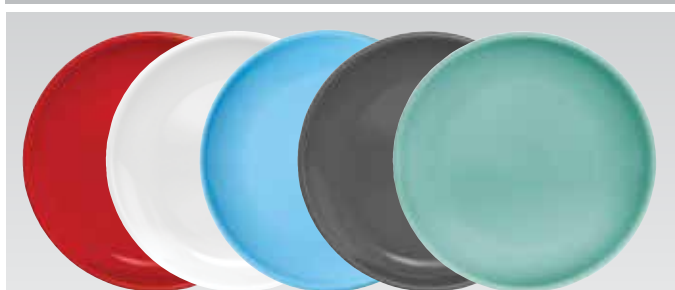

205mm Ø

Code	Description	Qté	Prix HT
CG352	Rouge	12	48,20€
CG353	Blanc	12	48,20€
HC400	Bleu	12	48,20€
CG354	Gris	12	48,20€
CG355	Vert d'eau	12	48,20€

250mm Ø

Code	Description	Qté	Prix HT
HC524	Rouge	6	39,90€
HC525	Blanc	6	39,90€
HC528	Bleu	6	39,90€
HC526	Gris	6	39,90€
HC527	Vert d'eau	6	39,90€

Pastel

**OLYMPIA**

Illuminez vos tables avec la gamme pastel d'Olympia. Cette collection est en porcelaine durable recouverte d'un vernis mat. Idéale pour un usage quotidien dans les pubs et les cafés.

Mugs



320ml

Code	Description	Qté	Prix HT	Code	Description	Qté	Prix HT
CS040	Jaune	6	19,50€	CS043	Rouge	6	19,50€
CS041	Gris	6	19,50€	CS044	Vert	6	19,50€

ART DE LA TABLE

RESTAURANT, BAR ET HOTEL

MOBILIER

USAGE UNIQUE ET ENTRETIEN

VÊTEMENTS ET CHAUSSURES

CUISINE

MOBILIER DE CUISINE, CHAÎROTS ET ÉCHELLES

MATÉRIEL ÉLECTRIQUE ET DE CUISSON

FROID



## INTENZZO

### Intenzzo White



La vaisselle Intenzzo White possède un design intemporel adapté à de nombreux besoins d'accueil différents. La combinaison de kaolin de haute qualité, silice et argile permet d'obtenir blancheur, translucidité et résistance pour chaque pièce. Intenzzo White a été cuite deux fois pour une plus grande résistance aux chocs thermiques et à l'ébréçage. Compatible micro-ondes, congélateur, four et lave-vaisselle. Sans plomb ni cadmium.

#### Saucière



Code	Description	Qté	Prix HT
GR018	170(Ø)mm - 280ml	6	<b>12,90€</b>

#### Petit plat



Code	Description	Qté	Prix HT
GR019	110 x 170 x 20(H)mm	4	<b>16,90€</b>

#### Salière et poivrière



Code	Description	Qté	Prix HT
GR023	Sel 50(H)x 50(Ø)mm	4	<b>9,10€</b>
GR024	Poivre 50(H)x 50(Ø)mm	4	<b>9,10€</b>

#### Cendrier



Code	Description	Qté	Prix HT
GR045	110(Ø)x70(H)mm	4	<b>33,90€</b>

#### Bol à céréales



Code	Description	Qté	Prix HT
GR042	640ml 150(Ø)x60(H)mm	6	<b>16,90€</b>

#### Bol petit déjeuner



Code	Description	Qté	Prix HT
GR043	260ml 110(Ø)x60(H)mm	6	<b>15,40€</b>

#### Coupelle



Code	Description	Qté	Prix HT
GR044	190ml 130(Ø)x30(H)mm	4	<b>5,70€</b>

#### Tasse à consommé et soucoupe



Code	Description	Qté	Prix HT
GR020	170(Ø)x80(H)mm - 330ml	4	<b>27,90€</b>

#### Assiette à soupe



Code	Description	Qté	Prix HT
GR006	250(Ø)mm - 40mm(H) - 450ml	4	<b>11,30€</b>

#### Assiettes à pâtes



Code	Description	Qté	Prix HT
GR007	230(Ø) x 40(H)mm	4	<b>22,40€</b>
GR008	300(Ø) x 70(H)mm	4	<b>44,90€</b>

#### Assiettes



Code	Description	Qté	Prix HT
GR001	160(Ø)mm	4	<b>7,90€</b>
GR002	210(Ø)mm	4	<b>10,20€</b>
GR003	250(Ø)mm	4	<b>10,80€</b>
GR004	270(Ø)mm	4	<b>11,30€</b>
GR005	310(Ø)mm	4	<b>35,90€</b>

#### Plats ovales



Code	Description	Prix HT
GR010	300x240x30(H)mm	<b>8,60€</b>
GR011	280x340x30(H)mm	<b>11,30€</b>
GR012	310x380x30(H)mm	<b>14,90€</b>
GR013	310x460x30(H)mm	<b>18,40€</b>

#### Assiette plate



Code	Description	Qté	Prix HT
GR009	310(Ø)mm	4	<b>33,90€</b>

#### Saladiers



Code	Description	Prix HT
GR014	210(Ø)x100(H)mm	<b>8,60€</b>
GR015	230(Ø)x110(H)mm	<b>11,30€</b>
GR016	280(Ø)x130(H)mm	<b>13,90€</b>
GR017	320(Ø)x13(H)mm	<b>15,40€</b>

#### Plat à four ovale



Code	Description	Prix HT
GR021	Ovale 270 x 380 x 70mm	<b>15,40€</b>

#### Plat à four rectangulaire



Code	Description	Prix HT
GR022	Rectangulaire 360x260x70mm	<b>15,40€</b>

La vaisselle Intenzo White possède un design intemporel adapté à de nombreux besoins d'accueil différents. La combinaison de kaolin de haute qualité, silice et argile permet d'obtenir blancheur, translucidité et résistance pour chaque pièce. Intenzo White a été cuite deux fois pour une plus grande résistance aux chocs thermiques et à l'ébréçage. Compatible micro-ondes, congélateur, four et lave-vaisselle. Sans plomb ni cadmium.



Intenzo **INTENZZO**  
White

Tasse à thé et soucoupe



Code	Description	Qté	Prix HT
GR030	260ml 150(Ø)x70(H)mm	4	18,90€



Tasse à thé empilable et soucoupe



Code	Description	Qté	Prix HT
GR025	260ml 160(Ø) x 80(H)mm	4	13,90€

Tasse déjeuner empilable et soucoupe



Code	Description	Qté	Prix HT
GR033	320ml 85(H) x 95(Ø)mm	4	21,40€

Tasse à cappuccino et soucoupe



Code	Description	Qté	Prix HT
GR026	150ml 130(Ø)x70(H)mm	4	13,40€

Tasses à café empilables et soucoupes



Code	Description	Qté	Prix HT
GR028	80ml 120(Ø)x70(H)mm	4	11,80€
GR027	110ml 130(Ø)x70(H)mm	4	11,80€

Tasse à café et soucoupe



Code	Description	Qté	Prix HT
GR031	110ml 120(Ø)x70(H)mm	4	16,90€

Mug



Code	Description	Qté	Prix HT
GR032	330ml 80(Ø)x90(H)mm	4	10,20€

Théières



Code	Description	Prix HT
GR037	500ml 100(Ø)x170x110(H)mm	8,60€
GR036	840ml 120(Ø)x190x140(H)mm	9,90€

Cafetières



Code	Description	Prix HT
GR035	370 ml 90(Ø)x130x120(H)mm	8,60€
GR034	700 ml 110(Ø)x170x140(H)mm	9,90€

Crémier



Code	Description	Prix HT
GR038	130ml 60(Ø)x100x70(H)mm	3,80€

Sucrier



Code	Description	Prix HT
GR039	230ml 90(Ø)x90(H)mm	6,80€

Coquetier



Code	Description	Qté	Prix HT
GR040	50ml 50(Ø)x50(H)mm	6	13,40€

Assiette à beurre



Code	Description	Qté	Prix HT
GR041	90(Ø)mm	4	4,60€

ART DE LA TABLE

RESTAURANT, BAR ET HOTEL

MOBILIER

USAGE UNIQUE ET ENTRETIEN

VÊTEMENTS ET CHAUSSURES

CUISINE

MOBILIER DE CUISINE, CHARIOTS ET ÉCHELLES

MATÉRIEL ÉLECTRIQUE ET DE CUISSON

FROID

# ART DE LA TABLE / VAISSELLE



Une gamme magnifique d'articles classiques et contemporains de qualité supérieure, conçue pour vous permettre de créer une expérience dînatoire réellement spéciale, tout en résistant à la rigueur d'une utilisation quotidienne dans les hôtels, les pubs gastronomiques, les restaurants, etc. Idéale pour une utilisation en tant que gamme indépendante ou pour ajouter la touche finale à votre porcelaine existante. La porcelaine fine, enrichie en alumine, associe la résistance et la durabilité supérieures de la vaisselle vitrifiée à l'élégance de la porcelaine fine, pour vous offrir d'excellentes performances avec un style exceptionnel. Compatible four, micro-ondes et congélateur.

## Assiettes rondes à large bord



Code	Description	Qté	Prix HT
CD621	152mm (Ø)	6	<b>14,40€</b>
CD622	175mm (Ø)	6	<b>18,40€</b>
CD623	200mm (Ø)	6	<b>20,90€</b>
CD624	230mm (Ø)	6	<b>28,40€</b>
CD625	270mm (Ø)	4	<b>25,90€</b>
CD626	305mm (Ø)	2	<b>20,90€</b>

## Assiettes rondes



Code	Description	Qté	Prix HT
DP963	152mm (Ø)	6	<b>17,90€</b>
CD627	205mm (Ø)	6	<b>21,40€</b>
CD628	260mm (Ø)	4	<b>25,90€</b>
DP964	305mm (Ø)	2	<b>23,40€</b>

## Assiettes carrées



Code	Description	Qté	Prix HT
CD632	170mm	6	<b>27,40€</b>
CD633	233mm	4	<b>33,90€</b>
DP965	265mm	4	<b>42,90€</b>
CD634	295mm	2	<b>31,90€</b>

## Assiettes rectangulaires à large bord



Code	Description	Qté	Prix HT
CD629	200 x 130mm	6	<b>34,90€</b>
CD630	257 x 155mm	4	<b>30,40€</b>
CD631	310 x 175mm	2	<b>24,90€</b>

## Tasses rondes et soucoupes



Code	Description	Qté	Prix HT
1 CD643	Tasse de 120ml	6	<b>12,40€</b>
CD645	Tasse de 228ml	6	<b>18,40€</b>
CD647	Tasse de 350ml	6	<b>22,40€</b>
2 CD644	Soucoupe pour CD643 (110mm)	6	<b>10,20€</b>
CD648	Soucoupe pour CD647/CF379 (156mm)	6	<b>18,40€</b>

## Tasse empilable et soucoupe



Code	Description	Qté	Prix HT
3 CN831	Tasse 200ml	6	<b>16,40€</b>
4 CD646	Soucoupe (143mm) pour 228ml	6	<b>12,40€</b>

## Plateau confiturier

Plateau Fine China qui s'adapte avec les bols et ramequins DP971, DP972 et DP973.



Code	Description	Qté	Prix HT
5 DP971	Ramequin haut	6	<b>12,40€</b>
6 DP972	Mini bol dégustation	6	<b>12,40€</b>
7 DP973	Bol 76mm (Ø)	6	<b>12,40€</b>
8 DP974	Plateau 300x 120mm	6	<b>38,90€</b>

## Bols à sauce et plateau

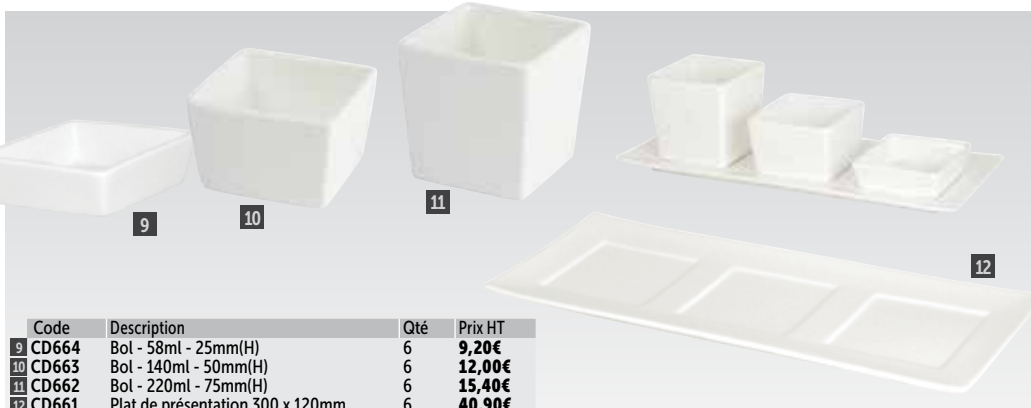

Code	Description	Qté	Prix HT
9 CD664	Bol - 58ml - 25mm(H)	6	<b>9,20€</b>
10 CD663	Bol - 140ml - 50mm(H)	6	<b>12,00€</b>
11 CD662	Bol - 220ml - 75mm(H)	6	<b>15,40€</b>
12 CD661	Plat de présentation 300 x 120mm	6	<b>40,90€</b>

## Salière et poivrière



Code	Description	Qté	Prix HT
DP970	Salière 100mm(H)	6	<b>13,90€</b>
DP969	Poivrière 100mm(H)	6	<b>13,90€</b>



Une gamme magnifique d'articles classiques et contemporains de qualité supérieure, conçue pour vous permettre de créer une expérience d'invité réellement spéciale, tout en résistant à la rigueur d'une utilisation quotidienne dans les hôtels, les pubs gastronomiques, les restaurants, etc. Idéale pour une utilisation en tant que gamme indépendante ou pour ajouter la touche finale à votre porcelaine existante. La porcelaine fine, enrichie en alumine, associe la résistance et la durabilité supérieures de la vaisselle vitrifiée à l'élégance de la porcelaine fine, pour vous offrir d'excellentes performances avec un style exceptionnel. Compatible four, micro-ondes et congélateur.



## Sucrier et couvercle



Code	Description	Qté	Prix HT
CD654	Sucrier 200ml	6	<b>22,90€</b>

## Tasses à Latte



Code	Description	Qté	Prix HT
CF378	284ml	6	<b>21,40€</b>
CD649	350ml	6	<b>21,40€</b>

## Pot à lait



Code	Description	Qté	Prix HT
DP956	55ml	12	<b>25,90€</b>
DP957	150ml	6	<b>25,90€</b>

## Sucrier



Code	Description	Qté	Prix HT
DP958	Sucrier 150ml	6	<b>12,40€</b>

## Assiettes creuses à soupe/pâtes



Code	Description	Qté	Prix HT
CD635	205mm (Ø)	6	<b>27,40€</b>
CD636	260mm (Ø)	4	<b>36,90€</b>
CD637	310mm (Ø)	2	<b>31,90€</b>

## Bol à soupe empilable



Code	Description	Qté	Prix HT
CF379	400 ml	6	<b>26,40€</b>
CD648	Soucoupe 156mm	6	<b>18,40€</b>

## Bol à céréales



Code	Description	Qté	Prix HT
CD658	160mm (Ø)	6	<b>19,90€</b>

## Saladiers carrés à bord large



Code	Description	Qté	Prix HT
DK797	165mm	6	<b>31,90€</b>
DK799	260mm	3	<b>58,90€</b>

## Bols inclinés ovales



Code	Description	Qté	Prix HT
CF383	148mm	6	<b>23,40€</b>
CF384	203mm	6	<b>44,90€</b>

## Ravier



Code	Description	Qté	Prix HT
CD639	140mm	6	<b>26,90€</b>

## Saucières



Code	Description	Qté	Prix HT
DP895	115ml	6	<b>22,40€</b>
CF377	200ml	6	<b>26,40€</b>

## Vase ovale



Code	Description	Qté	Prix HT
CD660	150mm de hauteur	6	<b>22,40€</b>

## Porte-assiettes



Porte-assiettes revêtus de plastique durables pour empiler et ranger en toute sécurité assiettes plates et creuses.

Spécification  
300mm de haut.

Code	Description	Prix HT
CD253	150mm	<b>11,80€</b>
CD254	180mm	<b>13,90€</b>
CD255	230mm	<b>16,40€</b>
CD256	254mm	<b>17,40€</b>
CD257	280mm	<b>18,40€</b>

VOÛTE

## Egouttoirs / supports assiettes en acier inoxydable

Supports de fixation murale tout en acier inoxydable. Disponibles en deux tailles. Support d'extrémité vendu séparément.

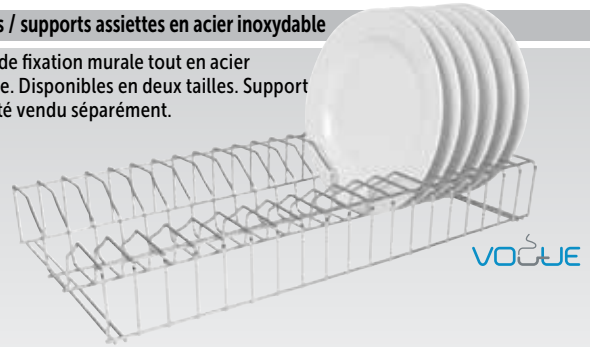

VOÛTE

Code	Description	Prix HT
L440	Support de 610mm	<b>44,90€</b>
L441	Support de 915mm	<b>60,90€</b>
L442	2 fixations murales	<b>22,90€</b>

# Casiers de lavage

Différents modèles disponibles, spécifiquement conçus pour la vaisselle, les ustensiles, les verres, etc, pour un lavage adapté et sûr.

Approprié à une utilisation avec tous les casiers de lavage de cette page (500 x 500mm)

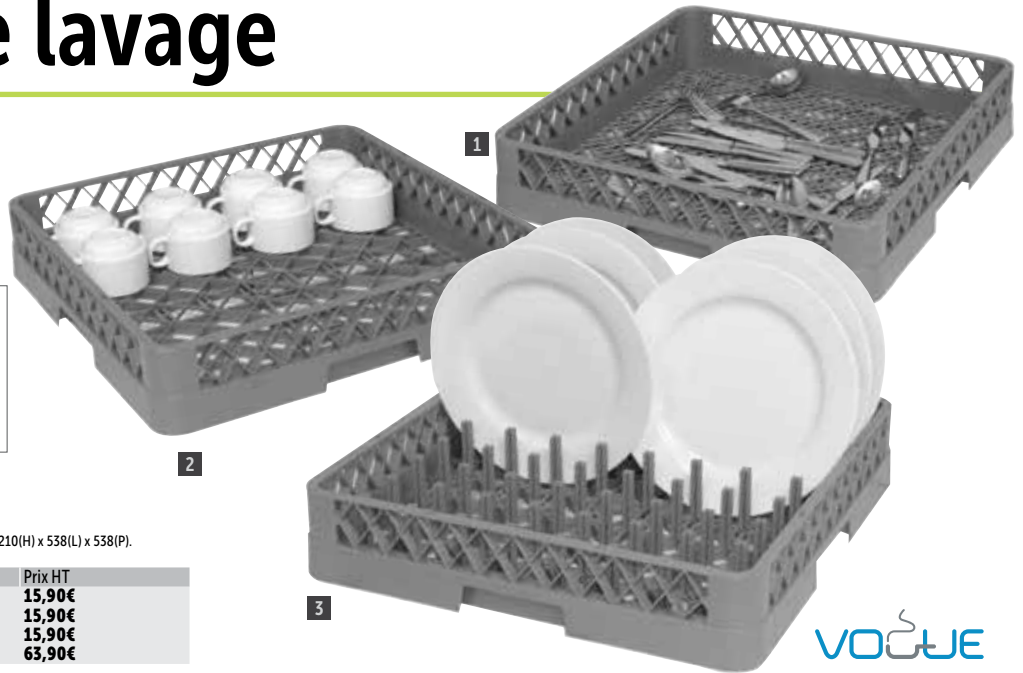

VOÛTE

Spécification  
CB006 Capacité de charge maximale 40kg. Dimensions (mm): 210(H) x 538(L) x 538(P). Poids 2,5kg.

Code	Description	Prix HT
1 K910	Couverts 500 x 500mm	<b>15,90€</b>
2 K908	Tasses 500 x 500mm	<b>15,90€</b>
3 K909	Assiettes 500 x 500mm	<b>15,90€</b>
4 CB006	Chariot	<b>63,90€</b>

## Casiers à verres

Casiers à verres ou tasses à compartiments, pour réduire les éclats et la casse. Rehausse optionnelles disponibles pour les verres plus haut, ajoutant environ 45mm(H). 100(H) x 500(L) x 500(P)mm.

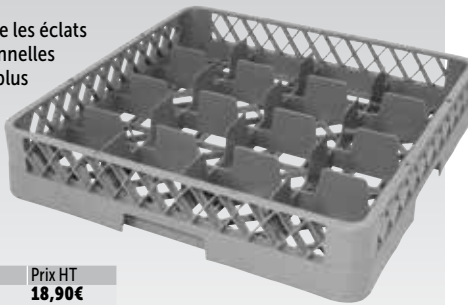

Code	Description	Prix HT
F612	16 compartiments	<b>18,90€</b>
F613	25 compartiments	<b>18,90€</b>
F614	36 compartiments	<b>18,90€</b>
F615	49 compartiments	<b>18,90€</b>

## Rehausse de casiers à verres

Rehausse de casier à verres pour les grands verres. Chaque rehausse permet d'ajouter environ 45 mm(H).

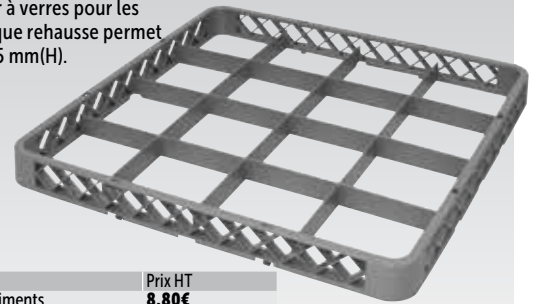

Code	Description	Prix HT
F616	16 compartiments	<b>8,80€</b>
F617	25 compartiments	<b>8,80€</b>
F618	36 compartiments	<b>8,80€</b>
F619	49 compartiments	<b>8,80€</b>

## Casiers de lavage

Bords renforcés pour une utilisation professionnelle intensive.

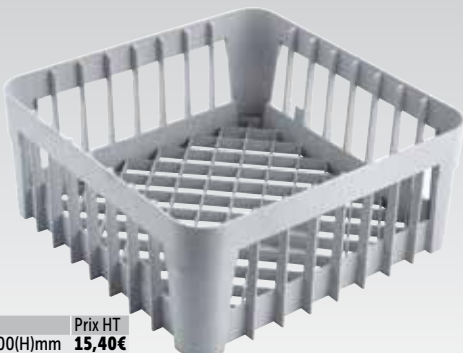

Code	Description	Prix HT
GN559	350 x 350mm   200(H)mm	<b>15,40€</b>
GN558	400 x 400mm   200(H)mm	<b>16,40€</b>

## Casiers de lavage hauts

Armature métallique revêtement PE pour une plus grande durabilité. Convient pour les verres, tasses et autres récipients ouverts. 180mm de haut.

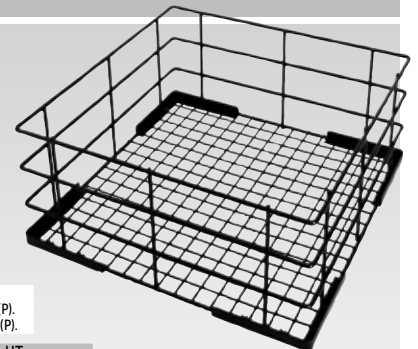

Spécification  
CD242 Dimensions (mm): 180(H) x 350(L) x 350(P).  
CD243 Dimensions (mm): 180(H) x 400(L) x 400(P).

Code	Description	Prix HT
CD242	350 x 350mm	<b>18,40€</b>
CD243	400 x 400mm	<b>22,40€</b>

Bacs GN en mélamine

**OLYMPIA**  
*Kristallon*

La mélamine est une alternative solide, légère et durable à la porcelaine. Matière plastique résistant aux rayures et aux taches, répondant aux exigences d'une utilisation quotidienne. Lavable au lave-vaisselle. Profondeur 65mm. Résiste à des températures de -20°C à +120°C. NB : Ne pas exposer à une chaleur directe.

- Résiste aux rayures et aux taches
- Résistant à la chaleur et lavable au lave-vaisselle

GN 1/6

265 x 162mm.



Spécification  
DM152 Dimensions (mm): 65(H) x 160(L) x 175(P).  
DM155 Dimensions (mm): 100(H) x 160(L) x 175(P).

Code	Description	Prix HT
DM152	Profondeur 65mm   720ml	<b>9,00€</b>
DM155	Profondeur 100mm   1L	<b>16,40€</b>

GN 1/4

265 x 162mm.



Code	Description	Prix HT
DM151	Profondeur 65mm   1,3L	<b>16,40€</b>

GN 1/3

265 x 162mm.

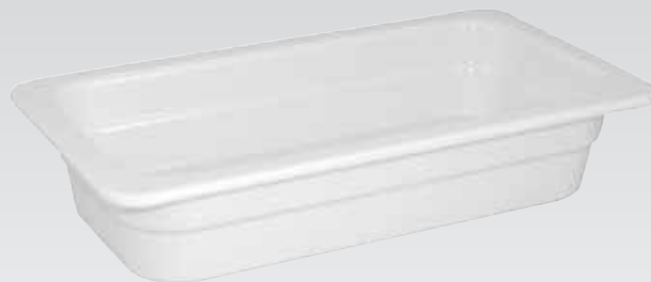

Spécification  
CD292 Dimensions (mm): 65(H) x 325(L) x 175(P)  
DM154 Dimensions (mm): 100(H) x 325(L) x 175(P)

Code	Description	Prix HT
CD292	Profondeur 65mm   1,8L	<b>17,40€</b>
DM154	Profondeur 100mm   2,7L	<b>17,90€</b>

GN 1/2

265 x 162mm.



Spécification  
CD291 Dimensions (mm): 65(H) x 325(L) x 265(P)  
DM153 Dimensions (mm): 100(H) x 325(L) x 265(P)

Code	Description	Prix HT
CD291	Profondeur 65mm   3,1L	<b>19,90€</b>
DM153	Profondeur 100mm   5L	<b>21,40€</b>

GN 1/1

265 x 162mm.



Spécification  
CD290 Dimensions (mm): 65(H) x 530(L) x 323(P)

Code	Description	Prix HT
CD290	Profondeur 65mm   7,3L	<b>33,90€</b>

ART DE LA TABLE

RESTAURANT, BAR  
ET HOTEL

MOBILIER

USAGE UNIQUE  
ET ENTRETIEN

VÊTEMENTS  
ET CHAUSSURES

CUISINE

MOBILIER DE CUISINE,  
CHARIOTS ET ÉCHELLES

MATÉRIEL ÉLECTRIQUE  
ET DE CUISSON

FROID



## OLYMPIA Kristallon

Vaisselle polycarbonate

- Gamme compatible lave-vaisselle et congélateur.
- Peut être stérilisée ou autoclavée.
- Peut être utilisée pour réchauffer au micro-ondes.

Vaisselle quasiment incassable conçue pour une utilisation normale dans les écoles, les prisons, les hôpitaux, les centres d'activités en extérieur et autres collectivités.

### Verres

142ml, hauteur 84mm. Empilables.



### 142ml

Code	Description	Hauteur	Qté
CE270	Produit indisponible à la vente		
CE271			
CE272			
CE273			
DP259			

### 260ml

Code	Description	Qté
CB775	Produit indisponible à la vente	
CB776		
CB777		
CB778		
K577		

### Verres à anses

284ml.



Code	Description	Qté
CE286	Produit indisponible à la vente	
CE287		
CE288		
CE289		

### Pichets de 1,4L

Couvercles vendus séparément.



Code	Description
CE278	Produit indisponible à la vente
CE279	
CE280	
CE281	
CE282	
CE283	
CE284	
CE285	

### Bols 102mm

102mm. Capacité 190ml.



Code	Description	Qté
CE274	Produit indisponible à la vente	
CE275		
CE276		
CE277		

### Bols

172 mm / 400 ml.



Code	Description	Qté
CB771	Produit indisponible à la vente	
CB772		
CB773		
CB774		

### Assiettes



Code	Description	Qté
CB763	Produit indisponible à la vente	
CB764		
CB765		
CB766		
CB767		
CB768		
CB769		
CB770		

### Couverts en polycarbonate



Code	Description	Qté
DL115	Produit indisponible à la vente	
DL119		
DL123		



Code	Description	Qté
DL116	Produit indisponible à la vente	
DL120		
DL124		



Code	Description	Qté
DL117	Produit indisponible à la vente	
DL121		
DL125		



Code	Description	Qté
DL114	Produit indisponible à la vente	
DL118		
DL122		

### Arlequin

La mélamine légère et résistante est un matériau idéal pour la vaisselle. Résiste aux éclats, aux taches et à la chaleur, et est lavable au lave-vaisselle. Le style coloré est parfait pour une utilisation dans les écoles, les hôpitaux et les maisons de retraite.

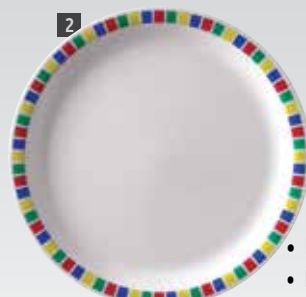
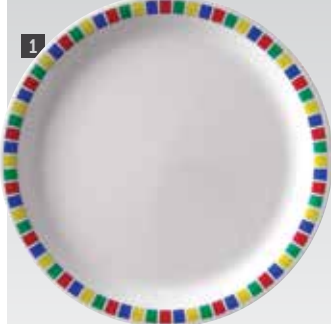

Code	Description	Qté	Prix HT
1 DP981	Assiette 230mm (Ø)	12	<b>38,90€</b>
2 DP980	Assiette 160mm (Ø)	12	<b>26,40€</b>
3 DP982	Assiette 150mm (Ø)	12	<b>27,40€</b>

- Résistante et légère
- Résiste aux éclats, aux taches et à la chaleur
- Compatible lave-vaisselle

OLYMPIA  
Kristallon

### Gobelet

Incliné pour une utilisation facile sans pencher la tête. Base de grande taille pour une meilleure stabilité avec deux poignées pour une prise en main aisée. Transparent pour permettre une surveillance.



Code	Description	Prix HT
CB324	Transparent	<b>19,40€</b>

La mélamine est une alternative solide, légère et durable à la porcelaine. Matière plastique résistant aux rayures et aux taches, répondant aux exigences d'une utilisation quotidienne.

- Résiste aux rayures et aux taches
- Résistant à la chaleur et lavable au lave-vaisselle

Art de la table en mélamine

**OLYMPIA**  
*Kristallon*

Tasse et soucoupe



Code	Description	Qté	Prix HT
W236	Tasse 213ml	12	<b>34,90€</b>
W237	Soucoupe 140mm pour W236	12	<b>21,40€</b>

Bol



Code	Description	Qté	Prix HT
W235	152mm (Ø) - 350ml	12	<b>26,90€</b>

Bol carré arrondi



Code	Description	Qté	Prix HT
CD298	120mm	6	<b>13,90€</b>

Assiette bord large



Code	Description	Qté	Prix HT
W232	152(Ø)mm	12	<b>21,90€</b>
W233	178(Ø)mm	12	<b>27,40€</b>
W234	229(Ø)mm	6	<b>14,90€</b>
CD295	254(Ø)mm	6	<b>16,40€</b>

Assiette à bord étroit



Code	Description	Qté	Prix HT
CB670	165mm (Ø)	12	<b>25,40€</b>
CB671	226mm (Ø)	12	<b>40,90€</b>
CB672	267mm (Ø)	12	<b>43,90€</b>

Assiette creuse ovale



Code	Description	Qté	Prix HT
CD296	225 x 158mm	12	<b>31,40€</b>
CD297	305 x 225mm	12	<b>42,90€</b>

Plateau ovale



Code	Description	Prix HT
CD293	610 x 230mm	<b>14,90€</b>

Plats Gastronomes



Code	Description	Prix HT	Spécification
1 CD292	Profondeur 65mm   1,8L	<b>17,40€</b>	CD292 Dimensions (mm): 65(H) x 325(L) x 175(P)
2 CD291	Profondeur 65mm   3,1L	<b>19,90€</b>	CD291 Dimensions (mm): 65(H) x 325(L) x 265(P)
3 CD290	Profondeur 65mm   7,3L	<b>33,90€</b>	CD290 Dimensions (mm): 65(H) x 530(L) x 323(P)

Ramequins cannelés



Code	Description	Qté	Prix HT
T844	Cannelé blanc 28ml	12	<b>21,90€</b>
DM162	Cannelé noir 28ml	12	<b>14,40€</b>
T700	Cannelé blanc 57ml	12	<b>25,40€</b>
DM163	Cannelé noir 57ml	12	<b>19,90€</b>
T814	Cannelé blanc 85ml	12	<b>27,40€</b>
DM164	Cannelé noir 85ml	12	<b>27,40€</b>
T839	Cannelé blanc 114ml	12	<b>29,90€</b>
DM165	Cannelé noir 114ml	12	<b>30,90€</b>

Ramequin lisse 43 ml



Code	Description	Qté	Prix HT
T557	Blanc 63(Ø)mm 43ml	12	<b>19,40€</b>
DM161	Noir 63(Ø)mm 43ml	12	<b>16,90€</b>

Assiettes Gala

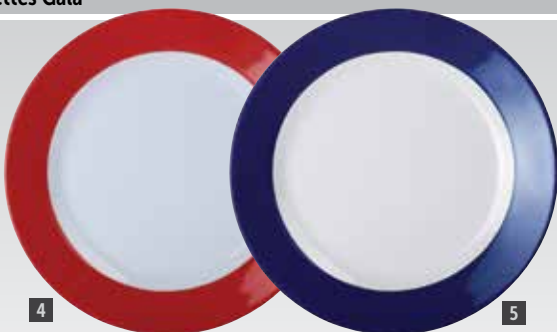

Code	Description	Qté	Prix HT
4 DE600	Rouge   195mm (Ø)	6	<b>16,90€</b>
DE601	Rouge   230mm (Ø)	6	<b>27,40€</b>
DE602	Rouge   260mm (Ø)	6	<b>32,40€</b>
5 DE605	Bleue   195mm (Ø)	6	<b>16,90€</b>
DE606	Bleue   230mm (Ø)	6	<b>27,40€</b>
DE607	Bleue   260mm (Ø)	6	<b>32,40€</b>

Bols Gala



Code	Description	Qté	Prix HT
6 DE603	Rouge   530ml	6	<b>15,40€</b>
7 DE608	Bleu   530ml	6	<b>15,40€</b>

Mugs Gala



Code	Description	Qté	Prix HT
8 DE604	Rouge   285ml	6	<b>16,90€</b>
9 DE609	Bleu   285ml	6	<b>16,90€</b>

ART DE LA TABLE

RESTAURANT, BAR ET HOTEL

MOBILIER

USAGE UNIQUE ET ENTRETIEN

VÊTEMENTS ET CHAUSSURES

CUISINE

MOBILIER DE CUISINE, CHARIOTS ET ÉCHELLES

MATÉRIEL ÉLECTRIQUE ET DE CUISSON

FROID

# Collection de gobelets et chopes OLYMPIA

## Verres droits

Verres droits polyvalents, parfaits pour tout type d'établissement et toutes sortes de boissons. Choix entre deux conditionnements, dont le format économique de 96 pièces. Lavables au lave-verres.



Code	Description	Hauteur	Qté	Prix HT
1 GG923	Gobelet 285ml	85 mm	48	<b>43,90€</b>
2 CB716	Chope 285ml	134 mm	48	<b>26,40€</b>
CK932	Chope 285ml	125 mm	48	<b>28,90€</b>
3 CB715	Chope 340ml	151 mm	48	<b>27,90€</b>

## Gobelets côtelés

Gobelets côtelés classiques lavables au lave-verres.



Code	Description	Hauteur	Qté	Prix HT
4 GF938	Gobelet 200ml	93 mm	12	<b>8,40€</b>
GF926	Gobelet 240ml	85 mm	12	<b>9,10€</b>
5 GF927	Gobelet 285ml	118 mm	12	<b>11,30€</b>
6 GF928	Gobelet 425ml	135 mm	12	<b>14,90€</b>

## Gobelet et chope coniques

Une alternative intéressante aux verres droits, ces verres aux courbes élégantes apportent une touche de sophistication à un service de verres.



Code	Description	Hauteur	Qté	Prix HT
7 GM572	268ml	96 mm	12	<b>12,90€</b>
8 GM571	410ml	140 mm	12	<b>13,40€</b>

## Gobelets empilables

Élegants et empilables, ces gobelets entièrement en verre trempé sont parfaits pour tout établissement très fréquenté.



Code	Description	Hauteur	Qté	Prix HT
GM580	200ml	96 mm	12	<b>11,70€</b>



**Solar**

Idéal pour le service du vin dans les bars, restaurants et réceptions. Deux tailles de boîtes disponibles, dont un lot économique de 96. Ces verres sont également parfaits pour le service de l'eau. Fabrication en une pièce pour plus de solidité. Lavables au lave-verres.



Code	Description	Hauteur	Qté	Prix HT
1 CB713	Verre à vin 245ml	183 mm	48	57,40€
2 CB714	Verre à vin 310ml	197 mm	48	68,90€
3 DL885	Verre à vin 410ml	208 mm	48	84,90€
4 DL887	Flûte 170ml	195 mm	48	71,80€

**OLYMPIA**

**Verres en cristal**

**OLYMPIA**

Cette gamme classique de verres en cristal de haute qualité offre la clarté et la robustesse du cristal à petit prix.

**Chime**

Verrerie contemporaine idéale pour les restaurants, bars et pubs. Durable et attrayante, en cristal sans plomb. Lavable au lave-verres.



Code	Description	Hauteur	Qté	Prix HT
5 GF733	Verre à vin 365ml	215 mm	6	14,90€
6 GF734	Verre à vin 495ml	225 mm	6	19,90€
7 GF735	Verre à vin 620ml	235 mm	6	17,40€
8 GF736	Flûte 225ml	240 mm	6	15,90€

**OLYMPIA**

**Modale**

Une gamme classique de verres en cristal extrêmement transparents et résistants. Passe au lave-verres.



Code	Description	Hauteur	Qté	Prix HT
9 GF726	Verre à vin 320ml	210 mm	6	14,90€
10 GF727	Verre à vin 395ml	220 mm	6	14,90€
11 GF725	Verre à vin 520ml	235 mm	6	15,90€
12 GF728	Flûte 215ml	230 mm	6	14,90€

**OLYMPIA**

**Chope et gobelet arrondis en cristal**

Gobelets arrondis au design moderne avec l'éclat et la force des verres en cristal. Lave-verres en toute sécurité.

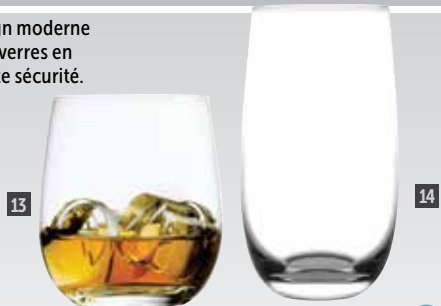

Code	Description	Hauteur	Qté	Prix HT
13 GF718	Gobelet 315ml	90 mm	6	14,90€
14 GF719	Chope 390ml	130 mm	6	15,90€

**OLYMPIA**

**Chopes et gobelet en cristal**

Verres classiques droits en cristal sans plomb. Passent au lave-verres. Résistants et durables. Extrêmement lumineux et attrayants avec une excellente clarté.



Code	Description	Hauteur	Qté	Prix HT
15 GF743	Gobelet 285ml	90 mm	6	14,90€
16 GF740	Chope 285ml	140 mm	6	14,90€
17 GF741	Chope 385ml	150 mm	6	15,90€

**OLYMPIA**

**Verres de table et bar en cristal**

Collection intemporelle de verres en cristal, idéale pour tout bar ou restaurant. Les lignes épurées apportent une élégance simple, ainsi que la durabilité. Passe au lave-verres.



Code	Description	Hauteur	Qté	Prix HT	Code	Description	Hauteur	Qté	Prix HT
18 GF732	Coupe à champagne 180ml	125 mm	6	14,40€	22 GF738	Verre à vin de dégustation 220ml	160 mm	6	11,90€
19 GF731	Verre à Martini 275ml	180 mm	6	15,90€	23 GM576	Verre à Martini 160ml	155 mm	6	14,40€
20 GF730	Verre à Margarita 255ml	160 mm	6	14,90€	24 GM577	Verre à cognac 255ml	112 mm	6	12,40€
21 GF737	Verre à porto 120ml	140 mm	6	10,90€	25 GM578	Verre cocktail 340ml	165 mm	6	14,40€

**OLYMPIA**

ART DE LA TABLE  
RESTAURANT, BAR ET HOTEL  
MOBILIER  
USAGE UNIQUE ET ENTRETIEN  
VÊTEMENTS ET CHAUSSURES  
CUISINE  
MOBILIER DE CUISINE, CHAÎRONS ET ÉCHELLES  
MATÉRIEL ÉLECTRIQUE ET DE CUISSON  
FROID

# ART DE LA TABLE / VERRERIE

## Campana

Verres aux calices ronds modernes et jambes fines et élégamment courbées. En cristal sans plomb pour plus de résistance et de brillance. Fabriqués à partir d'une seule pièce de verre moulé pour éliminer les points faibles.



Code	Description	Hauteur	Qté	Prix HT
1 CS494	Verre à vin 380ml	245 mm	6	19,40€
2 CS495	Verre à vin 500ml	255 mm	6	19,40€
3 CS496	Flûte 260ml	265 mm	6	20,40€
4 CS497	Verre à Martini 260ml	180 mm	6	21,40€

## Claro

Verres modernes fabriqués en cristal sans plomb pour plus de résistance et de brillance. Les jambes fines donnent un style élégant.



Code	Description	Hauteur	Qté	Prix HT
5 CS465	Verre à vin 430ml	245 mm	6	19,40€
6 CS466	Verre à vin 540ml	260 mm	6	20,40€
7 CS467	Flûte 260ml	270 mm	6	20,40€
8 CS468	Gobelet 395ml	90 mm	6	14,90€

## Carafe à décanter

Carafe en verre artisanal soufflé bouche pour une présentation élégante du vin à table.



**OLYMPIA**

Code	Description	Hauteur	Prix HT
CN609	750ml	225 mm	9,70€

## Verre à mélange

Possède un bec verseur. Idéal pour mélanger les boissons qui ne doivent pas être secouées.



**OLYMPIA**

Code	Description	Prix HT
CN610	580ml	6,60€

## Carafe en verre

Carafe à eau de forme moderne.



**OLYMPIA**

Code	Description	Hauteur	Qté	Prix HT
CN812	320ml	185 mm	6	27,40€
CN813	725ml	250 mm	6	31,90€

## Gobelets

Gobelets résistants en verre teinté masse au style rétro. Les différentes couleurs peuvent être assorties ou mélangées selon le style que vous souhaitez apporter.



**OLYMPIA**

Code	Description	Hauteur	Qté	Prix HT
CR826	Gris 260ml	100 mm	6	18,40€
CR828	Bleu 260ml	100 mm	6	18,40€
CR829	Vert 260ml	100 mm	6	18,40€

LÉGENDE



**VERRE ESTAMPILLÉ**  
Nécessaire pour confirmer la mesure



**JAUGÉ ET ESTAMPILLÉ CE**  
Grands verres estampillés CE et jaugés



**VERRE TREMPÉ**  
Très résistant, éclate en de nombreux petits morceaux peu tranchants



**VERRE NUCLÉÉ**  
Favorise l'effervescence des boissons



**CRISTAL**

**Verre à gin Speakeasy**

Ajoutez une touche de style art déco avec ce verre vintage. Modèle attrayant, résistant et doté d'un grand bol, spécialement conçu pour servir le gin tonic.

NOUVEAU



Code	Description	Hauteur	Qté	Prix HT
CS117	580ml	203 mm	12	79,20€



**Verre à bière**

Collection intemporelle de verres en cristal, idéale pour tout bar ou restaurant. Les lignes épurées apportent une élégance simple, ainsi que la durabilité. Passe au lave-verres.



Code	Description	Hauteur	Qté	Prix HT
GF742	Verre à eau/bière 410ml	185 mm	6	15,90€



**Verres à cognac**

Verres en cristal délicat mais résistant. Passent au lave-vaisselle.



Code	Description	Hauteur	Qté	Prix HT
GM577	255ml	112 mm	6	12,40€
GF739	400ml	125 mm	6	13,40€



**Gobelets en verre trempé**

Gobelets en verre trempé bénéficiant d'une résistance accrue. Lavables au lave-verres.



Code	Description	Hauteur	Qté	Prix HT
1 GF924	130ml	78 mm	12	6,20€
2 GF925	200ml	90 mm	12	7,50€



**Verre Pilsner**

Le verre Pilsner est particulièrement adapté aux bières blanches et idéal pour servir les bières artisanales.



Code	Description	Hauteur	Qté	Prix HT
GM568	340ml	180 mm	24	34,90€



**Shooters**

Verres spéciaux remplissables à ras-bord, assurant ainsi des mesures constantes.



Code	Description	Hauteur	Qté	Prix HT
3 GF919	Shooter 25ml	77 mm	12	4,20€
4 GF920	Shooter Boston 60ml	87 mm	12	4,80€
5 GF921	Shooter américain 30ml	60 mm	12	4,80€



**Verre bocal avec anse**

Verre original en forme de bocal pour servir les cocktails, la bière ou boissons sans alcool. Couvercle à visser disponible séparément.



Code	Description	Hauteur	Qté	Prix HT
6 CE678	Bocal 450ml	132 mm	12	13,40€
7 CE679	Couvercle à visser	17 mm	12	6,50€



**Mini bouteille de lait**



Code	Description	Hauteur	Qté	Prix HT
CL141	200ml	125 mm	12	12,90€



**Bocal à biscuits**

Bocal en verre pour conserver et présenter de façon attrayante biscuits et bonbons. Lavable au lave-verres. Livré avec couvercle. Vendu à l'unité.



Code	Description	Prix HT
GM581	6,2L   293(H) x 200(Ø)mm	9,40€



ART DE LA TABLE  
RESTAURANT, BAR ET HOTEL  
MOBILIER  
USAGE UNIQUE ET ENTRETIEN  
VÊTEMENTS ET CHAUSSURES  
CUISINE  
MOBILIER DE CUISINE, CHARIOTS ET TÈCHES  
FROID



# ART DE LA TABLE / VERRERIE

## Pichet classique

Pichet en verre de style traditionnel. Lavable au lave-verres.



### OLYMPIA

Code	Description	Hauteur	Qté	Prix HT
GM575	500ml	145 mm	6	<b>10,10€</b>
GF923	1L	197 mm	6	<b>13,40€</b>

## Pichet rainuré en verre

Le couvercle ferme hermétiquement pour éviter les fuites. Idéal pour les collectivités. Passe au lave-verres. Couvercle à tourner et tirer.



### OLYMPIA

Code	Description	Hauteur	Qté	Prix HT
GF922	1L	243 mm	6	<b>16,40€</b>

## Bouteilles d'eau en verre

Bouteilles en verre avec bouchon mécanique, parfaites pour le service et la présentation. Lavables au lave-verres.



### OLYMPIA

Code	Description	Hauteur	Qté	Prix HT
GG929	520ml	273 mm	6	<b>13,40€</b>
GG930	1180ml	320 mm	6	<b>19,90€</b>

## Carafe en verre

Une carafe en verre polyvalente, lavable au lave-verres.



### OLYMPIA

Code	Description	Hauteur	Qté	Prix HT
GM583	500ml	200 mm	6	<b>7,00€</b>
GG928	1L	275 mm	6	<b>11,90€</b>

## Bouteille d'eau en verre



Avec bouchon mécanique, idéale pour servir l'eau à table ou sur le comptoir.



Code	Description	Hauteur	Qté	Prix HT
CF730	1L	340 mm	6	<b>42,90€</b>

## Pichet refroidisseur en acrylique

Pichet durable, résistant aux chocs et aux rayures, avec tube pour glaçons pour refroidir les liquides sans les diluer.



Code	Description	Hauteur	Prix HT
U221	3L	290 mm	<b>29,80€</b>

## Pichet de service en plastique SAN

De forme rectangulaire avec couvercle, idéal pour conserver les liquides au réfrigérateur. Lavables au lave-verres.



Code	Description	Hauteur	Prix HT
J283	2L	260 mm	<b>14,90€</b>

## Pichets en polycarbonate

Résistant avec bec verseur anti-gouttes et rebord pour retenir les glaçons. Lavables au lave-verres.



POLYCARBONATE

OLYMPIA  
Kristallon

Code	Description	Hauteur
D837	Produit indisponible à la vente	
D838		

## Pichets polycarbonate

Pichets résistants pour tout usage dans la restauration, à l'intérieur et à l'extérieur. Couvercles ABS blancs vendus séparément.



OLYMPIA  
Kristallon

Code	Description	Hauteur
J900	Produit indisponible à la vente	
J904		
J906		
J908		

## Pichets copolyester empilables

Pichets en copolyester à encombrement réduit. Couvercles vendus séparément. Lavables au lave-verres (vendus à l'unité).



Code	Description	Hauteur	Qté	Prix HT
W731	1L	180 mm	1	<b>9,60€</b>
W732	1,5L	200 mm	1	<b>12,60€</b>
U741	Couvercle pour pichet 1L	125 mm	6	<b>36,20€</b>
U740	Couvercle pour pichet 1,5L	145 mm	6	<b>38,60€</b>

## Pichet SAN

Pichet SAN CE durable gradué à 1,89L. Plus résistant que le polystyrène et pouvant contenir de l'eau bouillante. Lavable au lave-verres.



Code	Description	Hauteur	Prix HT
K935	2,3L	235 mm	<b>12,40€</b>

## Pichet polycarbonate

Lavable au lave-verres.



POLYCARBONATE

Code	Description	Hauteur	Qté
U410	Produit indisponible à la vente		CE

LÉGENDE



VERRE ESTAMPILLÉ  
Nécessaire pour confirmer la mesure



JAUGÉ ET ESTAMPILLÉ CE  
Grands verres estampillés CE et jaugés



VERRE TREMPÉ  
Très résistant, éclate en de nombreux petits morceaux peu tranchants



VERRE NUCLÉÉ  
Favorise l'effervescence des boissons



CRISTAL

**Verres en plastique Roltex**

Les morceaux de verres sont un vrai cauchemar pour votre personnel et dangereux pour vos clients. Notre gamme de verres incassables sans BPA est la solution la plus sûre et facile pour vous. Aucune grande fête ou accident ne peut casser ces verres. Il est presque impossible de différencier le véritable verre de ces matériaux à la grande transparence. En plus, nous vous offrons un large choix de modèles, du verre à bière classique aux verres à cocktail. Optez pour la sécurité et l'élégance dans votre établissement !



**Shooters en plastique**

Shooters légers et durables, parfaits pour une utilisation régulière.



Code	Description	Hauteur	Prix HT
CS456	45ml	57 mm	<b>2,40€</b>
CS457	60ml	100 mm	<b>2,60€</b>

**Verres à bière en plastique**

Verres à bière durables en plastique léger et résistant.



Code	Description	Hauteur	Prix HT
DA894	350ml	136 mm	<b>5,20€</b>
DB641			Produit indisponible à la vente
DB642			Produit indisponible à la vente

**Verres à bière en polycarbonate**

Verres à bière durables en polycarbonate.



Code	Description	Hauteur	Prix HT
DB644			Produit indisponible à la vente
DB645			Produit indisponible à la vente

**Verres à whisky en plastique**

Verres durables; modèle en plastique sans BPA et modèle en polycarbonate.



Code	Description	Hauteur	Prix HT
DA895	Plastique sans BPA   350ml	92 mm	<b>5,20€</b>
DB640			Produit indisponible à la vente

**Verres à vin en plastique**

Verres à vin résistants et pratiques en plastique durable sans BPA.



Code	Description	Hauteur	Prix HT
DA896	310ml	210 mm	<b>6,40€</b>
DA898	220ml	106 mm	<b>4,20€</b>

**Flûte à champagne en plastique**

Flûte à champagne en plastique durable sans BPA pour une utilisation quotidienne.



Code	Description	Hauteur	Prix HT
DA897	190ml	210 mm	<b>5,90€</b>

**Chopes en plastique sans BPA**

Verres quasi incassables, légers et empilables, adaptés à une utilisation quotidienne.



Code	Description	Hauteur	Prix HT
1 DA794	220ml	127 mm	<b>5,20€</b>
DA795	280ml	135 mm	<b>5,20€</b>
2 DA796	350ml	158 mm	<b>5,20€</b>
DA797	440ml	143 mm	<b>5,90€</b>

**Carafe, verres à limonade et couvercles en plastique**

Articles légers et quasi incassables en plastique sans BPA. Les couvercles s'utilisent avec la carafe ou en sous-verres..



Code	Description	Hauteur	Prix HT
3 DA899	Carafe 750ml	200 mm	<b>21,90€</b>
CS487	Verre à limonade 280ml	91 mm	<b>5,90€</b>
CS488	Verre à limonade 340ml	117 mm	<b>6,50€</b>
4 DA886	Couvercle noir   89(Ø)mm	11 mm	<b>4,10€</b>
5 DA887	Couvercle bleu   89(Ø)mm	11 mm	<b>4,10€</b>
6 DA888	Couvercle rouge   89(Ø)mm	11 mm	<b>4,10€</b>
7 DA889	Couvercle vert   89(Ø)mm	11 mm	<b>4,10€</b>



**Carafe en polycarbonate**

Vaisselle quasiment incassable conçue pour une utilisation normale dans les écoles, les prisons, les hôpitaux, les centres d'activités en extérieur et autres collectivités.

**NOUVEAU**

**POLYCARBONATE**  
**OLYMPIA**  
*Kristallon*

Code	Hauteur	Qté	Prix HT
DS146			Produit indisponible à la vente



**Shooter en polycarbonate**

Plus résistant et plus sûr que le verre; exactement ce dont vous avez besoin pour servir des shots.

**NOUVEAU**

**POLYCARBONATE**  
**OLYMPIA**  
*Kristallon*

Code	Hauteur	Qté	Prix HT
DS134			Produit indisponible à la vente



**Verre à bière en polycarbonate**

Un must pour les fêtes de la bière et bars animés. Résistant aux chocs et au lave-vaisselle.

**NOUVEAU**

**POLYCARBONATE**  
**OLYMPIA**  
*Kristallon*

Code	Hauteur	Qté	Prix HT
DS135			Produit indisponible à la vente



ART DE LA TABLE  
RESTAURANT, BAR ET HOTEL  
MOBILIER  
USAGE UNIQUE ET ENTRETIEN  
VÊTEMENTS ET CHAUSSURES  
CUISINE  
MOBILIER DE CUISINE, CHAÎRONS ET TÈCHES  
MATÉRIEL ÉLECTRIQUE ET DE CUISON  
FROID

## Verre à vin en polycarbonate

Idéal pour les événements en plein air, les mariages et les bars très fréquentés. Compatible lave-vaisselle et incassable.

NOUVEAU



POLYCARBONATE

Code	Description	Hauteur	Qté	Prix HT
DS130	Produit indisponible à la vente			

## Flûte à champagne en polycarbonate

Idéale pour les événements. Conçue pour résister aux chocs.

NOUVEAU



POLYCARBONATE

Code	Description	Hauteur	Qté	Prix HT
DS133	Produit indisponible à la vente			

## Verre à margarita en polycarbonate

Une alternative aux verres à margarita fragiles. Résistant aux chocs et au lave-vaisselle.

NOUVEAU



POLYCARBONATE

Code	Description	Hauteur	Qté	Prix HT
DS132	Produit indisponible à la vente			

## Verre à martini en polycarbonate

Plus résistant que le verre, conçu pour les consommations en plein air et une utilisation intensive.

NOUVEAU



POLYCARBONATE

Code	Description	Hauteur	Qté	Prix HT
DS131	Produit indisponible à la vente			

## Verre droit en polycarbonate

Polycarbonate durable. Idéal pour les événements en extérieur. Lavable au lave-verres. Durée de vie d'environ 500 lavages.



POLYCARBONATE

Code	Description	Hauteur	Qté
U405	Produit indisponible à la vente		

## Verres en polystyrène granité

Verres en polystyrène. Durée de vie d'environ 100 lavages.



POLYSTYRENE

OLYMPIA  
Kristallon

Code	Description	Hauteur	Qté	Prix HT
K575	284ml (1/2 Pinte)	120 mm	12	8,20€
K576	450ml	145 mm	12	10,40€

## Verres américains

Polycarbonate durable. Compatible lave-verres. Durée de vie d'environ 500 lavages.



POLYCARBONATE

Code	Description	Hauteur	Qté
U406	Produit indisponible à la vente		
U407	Produit indisponible à la vente		

## Gobelet Penthouse

En polycarbonate résistant, alternative idéale pour les établissements servant des boissons à l'extérieur. Lavable au lave-verres. Durée de vie d'environ 500 lavages.



POLYCARBONATE

Code	Description	Hauteur	Qté
CG951	Produit indisponible à la vente		

## Verres à vin

Polycarbonate résistant, idéal pour les établissements servant des boissons pour consommation à l'extérieur. Lavables au lave-verres. Durée de vie d'environ 500 lavages.



POLYCARBONATE

Code	Description	Hauteur	Qté
1 CG299	Produit indisponible à la vente		
2 CG945	Produit indisponible à la vente		

## Coupes à glace en polycarbonate

A utiliser en toute occasion. Durée de vie d'environ 500 lavages.



3



4

POLYCARBONATE

Code	Description	Hauteur	Qté
3 J911	Produit indisponible à la vente		
4 J916	Produit indisponible à la vente		

OLYMPIA  
Kristallon

## Couppes en verre

Petites coupes en verre, idéales pour les desserts et plats à partager.



5

6

Code	Description	Qté	Prix HT
5 CS016	30(H) x 90(L) x 90(P)mm	12	17,90€
6 CN643	65(H) x 100(L) x 85(P)mm	12	22,40€

OLYMPIA

## Coupes à dessert traditionnelles

Modèles élégants et traditionnels en verre pressé. Lavables au lave-verres.



7

8

9

Code	Description	Hauteur	Qté	Prix HT
7 CC905	Petite / 128ml	115 mm	6	18,90€
8 CC906	Grande / 185ml	135 mm	6	27,90€
9 CC907	Haute / 185ml	155 mm	6	22,90€
9 CC908	Americano 320ml	135 mm	6	23,40€

OLYMPIA

<b>KEY</b>	<b>CE</b> <b>CE</b> VERRE ESTAMPILLÉ Nécessaire pour confirmer la mesure	<b>L</b> JAUGÉ ET ESTAMPILLÉ CE Grands verres estampillés CE et jaugés	<b>T</b> VERRE TREMPÉ Très résistant, éclate en de nombreux petits morceaux peu tranchants	<b>N</b> VERRE NUCLÉÉ Favorise l'effervescence des boissons	CRISTAL
------------	---	---	---	--	---------



**Planches supports en bois**

Présentation idéale pour servir des plats accompagnés de sauces.  
L'encoche est adaptée pour les ramequins de 70mm (Ø) W435 ou U195.

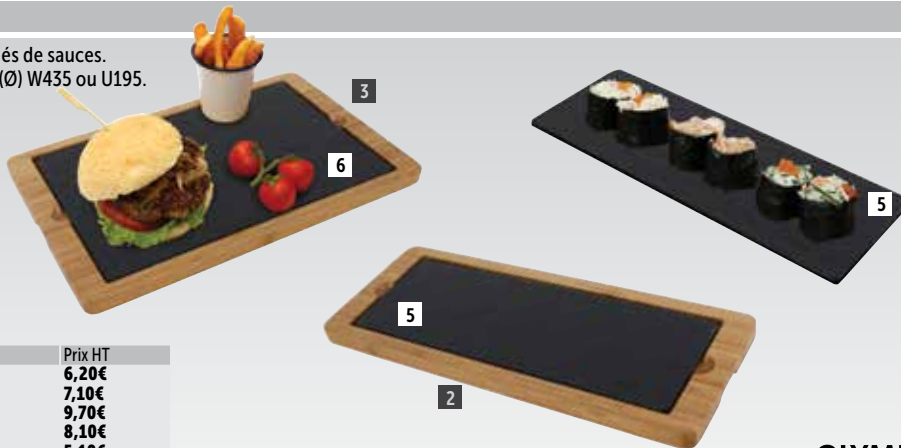

Code	Description	Prix HT
1 GM257	Planche en bois 240 x 160mm pour CK409	6,20€
2 GM258	Planche en bois 330 x 130mm pour CM062	7,10€
3 CM061	Planche en bois 330 x 210mm pour CM063	9,70€
4 CK409	Plat en ardoise 130x130mm pour GM257	8,10€
5 CM062	Plat en ardoise 280 x 100mm pour GM258	5,10€
6 CM063	Plat en ardoise 280 x 180mm pour CM061	7,10€

**OLYMPIA**

**Plateaux de présentation en ardoise naturelle**

Plateaux de présentation en ardoise recouverts de vernis transparent pour un service parfait. Imperméables, huile et liquides.

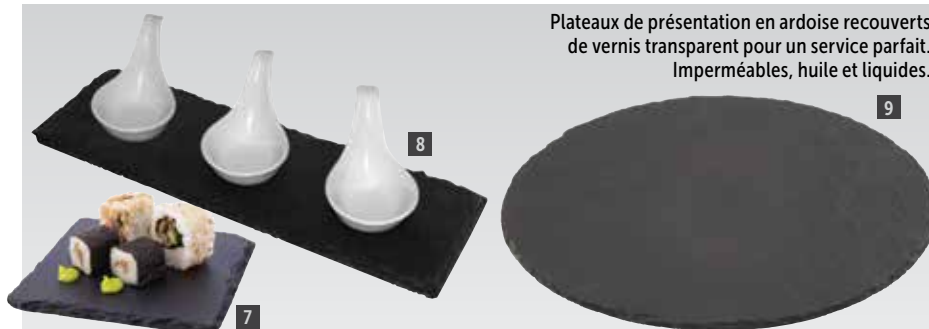

Code	Description	Qté	Prix HT
7 CK409	Ardoise carrée   130x130mm	4	8,10€
8 CK408	Rectangulaire 300(L) x 100(P)mm	4	13,90€
9 GF316	Rond   330mm (Ø)	1	15,40€

**Spécification**  
CK409 Dimensions (mm) : 130(L) x 130(P)  
CK408 Dimensions (mm) : 300(L) x 100(P).  
GF316 Dimensions (mm) : 330(Ø). Poids 1.26kg.

**OLYMPIA**

**Verrines Weck**

Verrines avec couvercles pour une présentation attrayante des entrées, sauces et desserts. Lavables au lave-vaisselle.



Code	Description	Qté	Prix HT
GH386	80ml   55(H)mm	12	23,70€
GH387	140ml   70(H)mm	12	24,80€
GH388	160ml   80(H)mm	12	24,80€
GH389	Joint caoutchouc (à utiliser avec GH390)	10	1,40€
GH390	Clips pour couvercles (à utiliser avec GH389)	8	3,20€

**Plateau en ardoise avec cloche en verre**

Un petit plateau en ardoise naturelle avec un couvercle en verre pour une présentation attrayante. Compatible réfrigérateur et congélateur.



**Características**  
GH408 Medidas (mm): 80(AI).

Code	Description	Prix HT
GH408	80(H) x 105(Ø)mm	17,40€

**Couverts à salade**

Fourchette et cuillère à salade en acacia.



Code	Description	Qté	Prix HT
CN691	315mm	2	7,00€

**OLYMPIA**

**Plateau de service bambou**

Plateau de présentation rond en bois avec encoche de 100(Ø)mm. Compatible avec le mug à soupe DC398, les bols Kiln Olympia GP460, GP463, GP466 et GP469 ou les théières GM593, GM594, GM595 et GM596.



Code	Description	Prix HT
CN621	15(H) x 280(Ø)mm	9,20€

**OLYMPIA**

ART DE LA TABLE

RESTAURANT, BAR ET HOTEL

MOBILIER

USAGE UNIQUE ET ENTRETIEN

VÊTEMENTS ET CHAUSSURES

CUISINE

MOBILIER DE CUISINE, CHAÎNES ET ÉCHELLES

MATÉRIEL ÉLECTRIQUE ET DE CUISSON

FROID



# ART DE LA TABLE / ACCESSOIRES DE TABLE

## Plateau de service

Servez du café et des gâteaux ou de la soupe et du pain sur ces planches élégantes en acacia. Un renforcement de 72 mm (Ø) maintient les tasses et les bols en place.



**NOUVEAU**

Code	Description	Qté	Prix HT
CR966	12(H) x 200(L) x 200(P)mm	6	29,60€

**OLYMPIA**

## Planche de présentation en chêne rustique

Planche en chêne artisanale fabriquée à partir de sources durables de chênes anglais. Traitée avec une huile anti-bactérienne. Les tailles peuvent varier légèrement car chaque modèle est unique.



Code	Description	Prix HT
GL091	25(H) x 200(L) x 250(P)mm	18,90€

**OLYMPIA**

## Corbeilles de table

En bois. Utilisables comme paniers de service ou corbeilles à pain. Découpes poignées rondes. 98(H) x 310(L) x 180(P)mm.



2



1

Code	Description	Prix HT
1 DL147	Hévéa	19,90€
2 DL146	Acacia	20,90€



## Huile d'entretien pour le bois

Prenez soin de vos produits en bois avec cette huile de traitement.



Code	Description	Prix HT
DF059	250ml	13,40€

## Bois d'olivier

Gamme d'articles de présentation en bois faciles à nettoyer et à entretenir.

### Planches à découper en bois

Ces plateaux en bois d'olivier sont faits main et possèdent une finition protectrice facile à entretenir en appliquant occasionnellement de l'huile d'olive. Réversibles et avec rigole. Existents en plusieurs dimensions.



3



4

Spécification  
Les dimensions varient car ces plateaux sont des produits en bois naturel.

Code	Description	Prix HT
3 GD121	Petite taille 360-500mm	57,90€
4 GD120	Grande taille 500-600mm	66,90€

### Plateau à fromage et assiette en bois d'olivier

Parfaits pour présenter le fromage, ces articles en bois d'olivier sont des pièces uniques faites main.



5



6

Code	Description	Prix HT	Spécification
5 GD124	Assiette 200mm (Ø) environ	25,90€	Tous les articles sont faits à la main et peuvent donc varier légèrement en taille.
6 GD123	Plateau 500mm Ø	43,90€	

### Plateaux de présentation en bois d'olivier

Durables et esthétiques. Conservez l'aspect initial avec une application occasionnelle d'huile d'olive. Les dimensions sont approximatives du fait de la fabrication artisanale. Compatibles avec les ramequins Olympia.



8



7

Code	Description	Prix HT
7 GG865	Rectangulaire   300(L)x 150(P)mm   encoche 102mm (Ø)	30,40€
8 GG864	Rectangulaire   350(L)x 200(P)mm   encoche 134mm (Ø)	34,90€

## Planches en hêtre

Planches en bois pour servir pain, fromages et viandes froides.

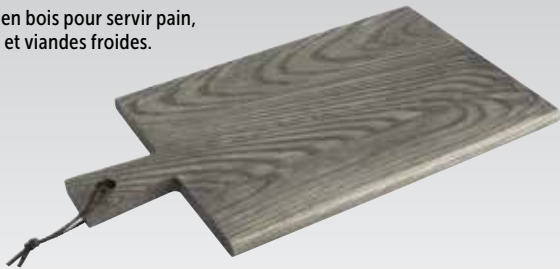

Code	Description	Prix HT
CN570	15(H) x 380(L) x 215(P)mm. Poignée 75(L)mm	12,90€
CN571	15(H) x 440(L) x 250(P)mm. Poignée 85(L)mm	16,40€

**OLYMPIA**

## Planche de présentation arrondie en bois



Style contemporain gastropub avec renforcement pour adapter des ramequins de 70mm. 340(L) x 240(P)mm

Code	Description	Prix HT
3 DP156	Planche de présentation arrondie en acacia	10,70€
4 W435	Ramequin 70mm Ø	12,00€

**OLYMPIA**

## Plateau de service en hêtre avec poignées en cuir

Plateau en bois avec trois encoches de 60mm (Ø) pour les tapas ou les sauces. Compatible avec les bols Kiln Olympia GP336, GP352, GP368 et GP484 et mini cassolettes Olympia CE544, DK836 et DK825.



Code	Description	Prix HT
CN620	7,5(H) x 370(L) x 140(P)mm	12,40€

**OLYMPIA**

## Planches à steak en bois



Style contemporain gastro-pub. Petite : 260(L) x 190(P)mm. Grande : 310(L) x 240(P)mm. Avec ou sans renforcement (ramequins vendus séparément).

Code	Description	Prix HT
DP159	Grande - Hévée (avec renforcement)	11,30€
DP138	Petite - Acacia (sans renforcement)	8,70€
1 DP139	Grande - Acacia (avec renforcement)	11,70€
2 W435	Ramequin 70mm Ø	12,00€



**OLYMPIA**

## Planches de présentation bambou

Planches de présentation/à steak en bambou très résistant.



Code	Description	Prix HT
5 GF205	Planche 260(L)x 190(P)mm	9,70€
6 GF206	Planche 310(L)x 240(P)mm	11,70€
7 W435	Ramequin 70mm Ø	12,00€



**OLYMPIA**

## Plateaux pour ramequins

Plateaux possédant une surface plate et une surface avec encoches. GF208 peut accueillir 3 ramequins empilables Olympia et GF207 peut en accepter 2. Parfait pour les tapas et présentation de petites entrées.



Code	Description	Prix HT
8 GF207	2 encoches. Pour les ramequins empilables jusqu'à 134mm (Ø)	11,30€
9 GF208	3 encoches. Pour les ramequins empilables jusqu'à 95mm (Ø)	12,90€
10 CD741	Rustique 32(H) x 134(Ø)mm	20,60€
11 DK822	Rustique 45(H) x 95(Ø)mm	12,90€



**OLYMPIA**

## Présentation Tuscan

**OLYMPIA** Gamme d'articles de présentation en bois faciles à nettoyer et à entretenir.

### Planches en bois bords ondulés

Planches de service rustiques en acacia avec bords ondulés et lien en cuir.



Code	Description	Prix HT
GM263	15(H) x 305(L) x 215(P)mm, manche 75mm	10,20€
GM264	15(H) x 355(L) x 250(P)mm manche 85mm	15,90€

### Planches en bois rondes

Planches en acacia rondes, veines apparentes, finition rustique huilée. Parfaites pour les pizzas ou plateaux à partager. Lien en cuir attaché.



Code	Description	Prix HT
GM308	15(H) x 330(Ø)mm manche 125mm	19,40€
GM262	15(H) x 355(Ø)mm manche 135mm	22,90€

### Planche en bois rectangulaire

Belle planche en chêne traitée pour une présentation rustique attrayante. Lien en cuir attaché.



Code	Description	Prix HT
GM260	15(H) x 230(L) x 230(P)mm manche 100mm	14,40€

### Planches en bois rectangulaires

Belles planches en chêne traitées pour une présentation rustique attrayante. Lien en cuir attaché.



Code	Description	Prix HT
12 GM309	15(H) x 155(L) x 400(P)mm manche 110mm	14,40€
13 GM261	15(H) x 350(L) x 260(P)mm manche 110mm	21,90€

### Planche à découper Tuscan

Planche à découper en acacia, convient parfaitement à la préparation d'aliments.



Code	Description	Prix HT
DF054	250(L) x 180(P)mm	23,40€
DF055	300(L) x 230(P)mm	35,90€



## Plats en fonte et supports en bois

### OLYMPIA

Les plats en fonte associés aux supports en bois Olympia constituent un moyen idéal de préparer et de présenter vos préparations chaudes directement du four à la table. Les supports en hêtre sont disponibles en bois clair ou bois foncé. Attention : un culottage des articles en fonte est fortement recommandé avant utilisation.

#### Mini poêle

La poêle et le support sont vendus séparément.



Code	Description	Prix HT
GJ553	Poêle 115mm (Ø)	<b>3,60€</b>
GJ552	Support en hêtre	<b>5,70€</b>

#### Plat rond à oreilles

Le plat et le support sont vendus séparément.



Code	Description	Prix HT
GJ554	Plat 180mm (Ø)	<b>8,70€</b>
GJ555	Support en hêtre	<b>7,10€</b>

#### Plats ovales

Les plats et les supports sont vendus séparément.



Code	Description	Prix HT
GG133	Plat 240(L)x 140(P)mm	<b>7,10€</b>
GJ557	Plat 280(L)x 190(P)mm	<b>10,20€</b>
GG135	Support en hêtre pour GG133	<b>12,40€</b>
GJ558	Support en hêtre pour GJ557	<b>8,70€</b>

#### Grils de table en fonte

Plats en fonte massive pour servir des plats directement du four à la table. Fournis avec le support en bois.



Code	Description	Prix HT
F464	Ovale   240 x 140mm	<b>12,40€</b>
CC310	Ovale   280 x 190mm	<b>19,40€</b>

#### Gril de table en fonte

Plats en fonte massive pour servir des plats directement du four à la table. Fournis avec le support en bois.



Code	Description	Prix HT
CC311	Rond   220mm (Ø)	<b>17,40€</b>
GJ556	Plat rond supplémentaire   220mm (Ø)	<b>8,70€</b>

#### Plat Karahi

Un style traditionnel pour un goût authentique. Acier carbone.



Code	Description	Prix HT
F451	153mm (Ø)	<b>13,40€</b>
F453	Base en bois	<b>10,20€</b>

#### Plats à fond plat

Acier inoxydable.



Code	Description	Prix HT
CK580	100mm (Ø)	<b>3,10€</b>
F469	154mm (Ø)	<b>4,20€</b>
F470	160mm (Ø)	<b>5,40€</b>
F471	230mm (Ø)	<b>8,10€</b>

Marmites à moules

Marmite noire avec poignées et bord en acier inoxydable, pour une utilisation de la cuisinière à la table. Le couvercle peut être utilisé pour entreposer les coquilles vides.



Code	Description	Prix HT
CF269	140mm Ø pour une portion de 500g	7,10€
CD678	200mmØ pour une portion de 1kg	10,20€
1 U264	225(Ø)mm pour portions de 1,5 kg	14,40€

**OLYMPIA**

Marmites à moules

Marmites à moules en acier inoxydable, version moderne d'un grand classique. Pour servir directement de la cuisine à la table. Le couvercle peut être utilisé pour se débarrasser des coquilles.



Code	Description	Prix HT
CK902	Acier inoxydable 175(Ø)mm pour des portions de 0.5kg	13,90€
2 CG099	Acier inoxydable 200(Ø)mm pour des portions de 1kg	16,40€

**OLYMPIA**

Mini batterie de cuisine triple paroi inox

Mini batterie de cuisine en aluminium thermocore placé entre 2 couches inox. Excellente distribution de la chaleur. Finition extérieure polie et intérieure brossée.



Code	Description	Prix HT
1 GG760	85mm (Ø)	13,90€
2 GG027	Poêle Triwall 100mm(Ø)	13,90€
GG025	Casserole Triwall 90mm (Ø)	15,40€
GG026	Marmite Triwall 100mm (Ø)	18,40€

**VOÛJE**

Batterie de cuisine triple paroi cuivre

Mini casseroles avec couche centrale en aluminium recouverte d'acier inoxydable, et revêtement extérieur en cuivre. Poignées anti-chaueur rivetées. Lavables au lave-vaisselle et compatibles tous feux, sauf induction.



Code	Description	Prix HT
3 GG761	Mini saucière   150ml   85mm (Ø)	16,90€
4 GG756	Mini casserole   330ml   90mm (Ø)	21,40€

**VOÛJE**  
TIRWALL PARIS

Mini cocottes

Une nouvelle gamme de vaisselle contemporaine en porcelaine de couleur, appropriée à de nombreuses utilisations. Se suffisant à elle-même, elle peut également être associée à des planches en bois pour une présentation plus moderne et élégante.



Code	Description	Colour	Qté	Prix HT
DK816	75(H) x 85(Ø)mm	Blanc	4	18,40€
DK817	75(H) x 100(Ø)mm	Blanc	4	20,90€
DK820	75(H) x 85(Ø)mm	Noir	4	21,40€
DK821	75(H) x 100(Ø)mm	Noir	4	22,40€

**OLYMPIA**

Mini cocottes

La fonte permet une cuisson lente, uniforme et sans perte d'énergie. Les plats restent chauds plus longtemps. Le contraste entre l'intérieur émaillé crème et l'extérieur coloré agrément la présentation du four à la table. Toutes les dimensions sont des dimensions intérieures.



Spécification  
Y259 Capacité : 240ml. Dimensions (mm): 100(Ø) x 75(H).  
Y264 Capacité : 315ml. Dimensions (mm): 49(H) x 94(L) x 113(P).

Code	Description	Prix HT
Y259	Ronde - 240ml	21,40€
Y264	Ovale - 315ml	23,40€

**VOÛJE**

Mini plat

Mini plat à rotir en acier inoxydable pour une présentation originale des petites portions. Couvercle vendu séparément. Compatible four, lave-vaisselle et congélateur



Code	Description	Prix HT
CL188	50(H) x 150(L) x 100(P)mm	5,10€
CL189	Couvercle	3,10€

**OLYMPIA**

Plat à camembert décoré

Un plat en porcelaine joliment décoré pour conserver et faire cuire le camembert. Compatible lave-vaisselle, four, congélateur et four micro-ondes. Le fromage est simplement placé dans le plat et cuit au four. Instructions et livret de recettes inclus.



Code	Description	Prix HT
GC682	350ml/ 115mm	22,90€

ART DE LA TABLE

RESTAURANT, BAR  
ET HOTEL

MOBILIER

USAGE UNIQUE  
ET ENTRETIEN

VÊTEMENTS  
ET CHAUSSURES

CUISINE

MOBILIER DE CUISINE,  
CHARIOTS ET ÉCHELLES

MATÉRIEL ÉLECTRIQUE  
ET DE CUISSON

FROID



## Paniers de présentation noirs

Paniers de présentation noirs avec poignée ou oreilles, parfaits pour le service d'aliments frits ou d'accompagnements dans un style original. Peuvent être foncés avec du papier sulfurisé.

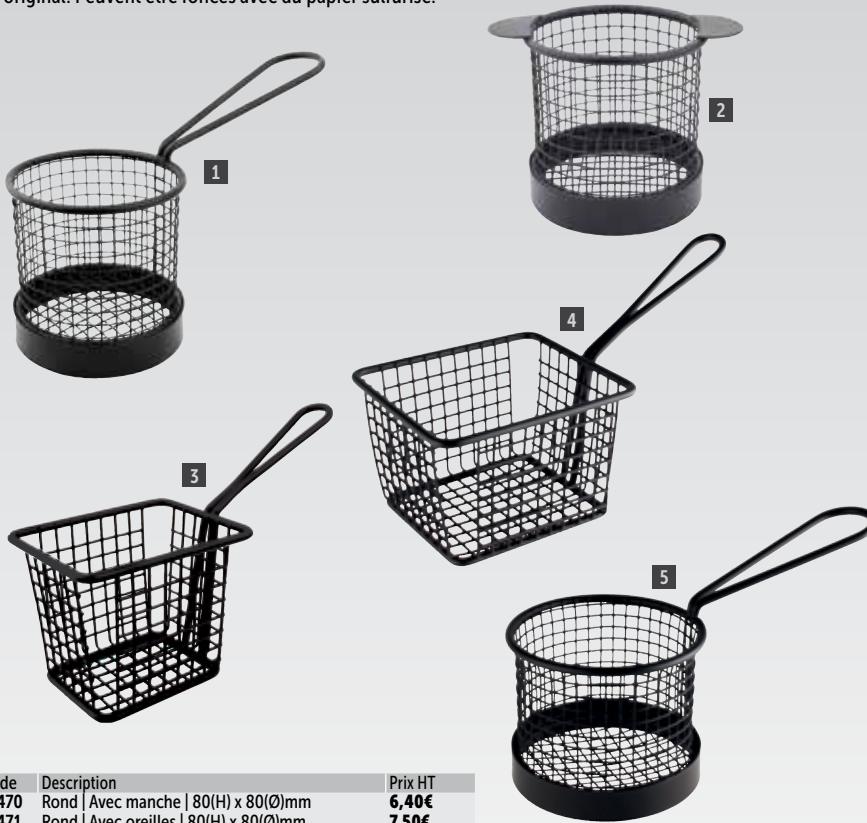

Code	Description	Prix HT
1 CL470	Rond   Avec manche   80(H) x 80(Ø)mm	6,40€
2 CL471	Rond   Avec oreilles   80(H) x 80(Ø)mm	7,50€
3 CL472	Carré   Avec manche   80(H) x 100(L) x 80(P)mm	7,60€
4 CS316	Carré   Avec manche   80(H) x 120(L) x 100(P)mm	8,20€
5 CS317	Rond   Avec manche   80(H) x 95(Ø)mm	6,80€

**OLYMPIA**



## Papier ingraissable

Carrés de papier ingraissables pour agrémenter la présentation des aliments. Idéal pour la friture à emporter.



Code	Description	Qté	Prix HT
6 GF036	Impression journal 270 x 420mm	500	52,90€
7 GF037	Papier uni 255 x 406mm	500	19,40€

## Paniers de présentation métal

Conçus pour ressembler à des paniers à frites miniatures, ces paniers de présentation métalliques se déclinent dans une gamme de formes et de styles. Parfaits pour servir des portions de frites individuelles ou tout autre accompagnement. Compatibles lave-vaisselle.



Code	Description	Prix HT
8 CE148	Rond   Avec manche   80(H) x 80(Ø)mm	6,40€
GG875	Rond   Avec manche   80(H) x 95(Ø)mm	6,80€
9 GG874	Rond   Avec oreilles   80(H) x 95(Ø)mm	8,00€
10 GG866	Carré   Avec manche   80(H) x 100(L) x 80(P)mm	7,60€
GG867	Carré   Avec manche   80(H) x 120(L) x 100(P)mm	8,60€
11 GG868	Rectangulaire   Avec manche   35(H) x 215(L) x 105(P)mm	11,90€
GG869	Rectangulaire   Avec manche   45(H) x 130(L) x 260(P)mm	14,40€

**OLYMPIA**

## Pot à frites

Récipient en acier inoxydable pour contenir des aliments frits.



Code	Description	Prix HT
DM210	85(H)x 85(Ø)mm	4,40€

## Seau à friture

Seau en acier inoxydable avec anse, pour présenter la friture et apporter un style gastropub.



Code	Description	Prix HT
CT537	Acier inoxydable	3,20€

## Récipients galvanisés

Vaisselle contemporaine idéale pour servir les aliments frits. Doubler de papier ingraissable pour un style bistro-gastro.



Code	Description	Prix HT
1 DM214	70(H) x 150(Ø)mm	3,60€
2 DM209	90(H) x 100(Ø)mm	3,10€
3 GF249	115(H) x 255(L) x 115(P)mm	5,70€

**OLYMPIA**

## Rangement de table

Seau galvanisé pour les couverts, serviettes et bouteilles de sauce. Compartiments amovibles pour une utilisation polyvalente. Anse en métal.



**OLYMPIA**

Code	Description	Prix HT
CN520	135(H) x 245(L) x 175(P)mm	8,00€

## Seaux ronds

Vaisselle contemporaine idéale pour servir les aliments frits. Doubler de papier ingraissable pour un style bistro-gastro.



**OLYMPIA**

Code	Description	Prix HT
GF246	80(H) x 70(Ø)mm	3,10€
GF247	120(H) x 130(Ø)mm	3,60€

## Ramequins

Ramequins durables, résistants aux éclats et polyvalents. Gamme compatible four, four micro-ondes, lave-vaisselle et congélateur.



**OLYMPIA**

Code	Description	Qté	Prix HT
W435	70mm (Ø) 45ml	12	12,00€
W414	80mm (Ø) 120ml	12	13,90€
W432	85mm (Ø) 160ml	12	18,90€

## Ramequins contemporains



**OLYMPIA**

Code	Description	Qté	Prix HT
U195	70mm (Ø)	12	12,00€
U177	80mm (Ø)	12	16,40€
U176	90mm (Ø)	12	18,40€

## Pots à sauce

Papier ciré. CB612-CB613 biodégradables, T181 recyclable.



Code	Description	Qté	Prix HT
CB612	28ml	250	5,70€
T181	59ml	250	7,10€
CB613	112ml	250	10,20€

## Pots à sauce en acier inoxydable

Une façon élégante et contemporaine de présenter sauces et condiments à table.



**OLYMPIA**

Code	Description	Qté	Prix HT
GG877	45ml	12	11,30€
GG878	70ml	12	13,40€
GG879	115ml	12	16,90€
CD478	230ml	12	11,60€

## Mini bidons à lait

Une façon originale de présenter les sauces, les coulis. Le plus grand modèle peut contenir des accompagnements. Acier inoxydable.



Code	Description	Prix HT
4 CL203	60ml	2,50€
5 CL209	120ml	3,60€
6 CL202	400ml	5,70€

**OLYMPIA**

## Supports pour frites



Supports en acier inoxydable ou en métal noir, idéal pour présenter des frites. Compatible lave-vaisselle.



Code	Description	Qté	Prix HT
7 CL319	Support 175(H) x 115(Ø)mm	1	4,10€
8 H980	Support chromé   175(H) x 115(Ø)	1	6,20€
9 CL146	Cône en porcelaine	4	20,90€

## Distributeurs de sauce

Bouteilles flexibles en polyéthylène souple avec bouchon à vis et une ouverture large pour un remplissage facile. Pour le service des sauces ou la décoration. Remarque : Les embouts doivent être coupés au diamètre désiré avant utilisation.



Taille	Rouge	Jaune	Transparent	Marron	Prix HT
237ml	K045	K056	K062	E624	0,90€
340ml	K093	K144	K657	E625	1,10€
682ml	K157	K158	K163	E626	1,30€
1L	W833	W834	W832	W835	1,40€

**VOÛJE**  
Spécification  
237ml Dimensions (mm): 185(H) x 48(Ø).  
340ml Dimensions (mm): 200(H) x 58(Ø).  
682ml Dimensions (mm): 262(H) x 67(Ø).  
1L Dimensions (mm): 288(H) x 67(Ø).

## Récipients "boîte de conserve"

Récipients en acier galvanisé pour présenter de façon originale frites ou gâteaux apéritif. 110 (H) x 90 (Ø) mm.



**OLYMPIA**

Code	Description	Prix HT
CP497	Métal	1,80€
CP498	Noir	2,30€

## Récipient à couverts

Ce récipient galvanisé permet de ranger les couverts sur table; assorti au panier GM296. Idéal en extérieur.



**NOUVEAU**

**OLYMPIA**

Code	Description	Prix HT
CR971	150(H) x 110(Ø)mm	4,20€

## Bouteilles de sauce avec bouchon

Bouteille avec bouchon qui préserve la sauce et assure un écoulement constant. Capacité 340ml.



**VOÛJE**

Code	Description	Prix HT
GF250	Transparent	2,00€
GF251	Rouge	2,00€

## Porte-condiments en chêne

Porte-condiments verni pour les sauces, serviettes et ustensiles. Inscription sur le côté : "Fresh Quality Food. Sauces, Condiments, Relish".



**OLYMPIA**

Code	Description	Prix HT
CN517	135(H) x 230(L) x 145(P)mm	14,90€



# ART DE LA TABLE / ACCESSOIRES DE TABLE

## Plateau à condiments en bois

Élégant plateau en acacia, parfait pour présenter les condiments ou saucés à table. Trois encoches pour les ramequins Olympia U177 (vendus séparément).



Code	Description	Qté	Prix HT
1 GH308	Plateau 270 x 100mm	1	12,40€
2 E992	Cuillère à café 135mm	12	1,20€
3 U177	Ramequin 80mm (Ø)	12	16,40€

**OLYMPIA**

## Rangement de table

Rangement de table en bois d'acacia possédant une ardoise personnalisable sur un côté.



Code	Description	Prix HT
CL179	140(H) x 170(L) x 270(P)mm	32,90€



## Panier à condiments rustique

Support en bois avec poignée permettant de présenter, transporter et ranger les condiments ou ustensiles de façon originale.



**OLYMPIA**

Code	Description	Prix HT
GH309	240(H) x 230(L) x 110(P)mm	14,40€

## Support porte-menus en bois

Support porte-menus en bois avec pot à couverts.



**OLYMPIA**

Code	Description	Prix HT
GH307	265(H) x 230(L) x 100(P)mm	26,40€

## Panier de table galvanisé

Panier de table galvanisé avec poignée de transport, idéal pour ranger et transporter les bouteilles de sauce, couverts et serviettes. Hauteur avec poignée 288mm.



**OLYMPIA**

Code	Description	Prix HT
GM296	180(H) x 155(L) x 135(P)mm	10,20€

## Porte-couverts en bois avec ardoise

Porte-couverts avec ardoise sur un côté pour noter le numéro de table, etc. Séparations intérieures amovibles pour plus de flexibilité.



**OLYMPIA**

Code	Description	Prix HT
GM243	150(H) x 210(L) x 160(P)mm	13,40€

## Porte-condiments métalliques

Supports décoratifs pour bouteilles de sauce et condiments, parfaits pour faciliter le service.



**OLYMPIA**

Code	Description	Prix HT
4 GM245	235(H) x 195(Ø)mm	6,20€
5 CN851	230(H) x 215(L) x 155(P)mm	4,10€

## Panier métallique

Porte condiments et bouteilles de sauce pour faciliter le service.

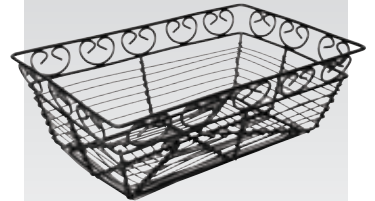

**OLYMPIA**

Code	Description	Prix HT
GM246	75(H) x 230(L) x 150(P)mm	5,10€

## Bouteilles d'huile d'olive

Bouteilles en verre idéales pour l'huile d'olive et autres sauces. Fournies avec bouchon verseur. Lavables au lave-vaisselle.



**OLYMPIA**

Spécification  
GM253 Dimensions (mm): 260(H) x 50(L) x 50(P).  
GG927 Dimensions (mm): 305(H) x 57(L) x 57(P). Poids : 0.4kg.

Code	Description	Qté	Prix HT
GM253	250ml	6	7,10€
GG927	500ml	6	8,10€

## Ménagère

Ménagère chromée pour salière, poivrière, huilier, sucre (tous vendus séparément). Fournie vide. Dimensions (mm) : 135(H) x 200(L) x 130(P)mm.



Code	Description	Prix HT
C159	Ménagère	4,60€

## Huilier ou vinaigrier

Bouteille en verre pour huile ou vinaigre avec couvercle chromé à utiliser avec une ménagère.



Spécification  
CE329 Dimensions (mm) : 147(H) x 53mm.

Code	Description	Qté	Prix HT
CE329	142ml	12	12,90€

## Ménagère

Support en acier inoxydable 18/10. Pour deux bouteilles d'huile et vinaigre de 142ml (CE329 vendue séparément). 147(H) x 53(Ø)mm.



Code	Description	Prix HT
C198	Ménagère	5,10€

## Ménagère 2 pièces

Ménagère 2 pièces, support en acier inoxydable avec base en plastique noir. Huilier et vinaigrier en verre avec couvercles en acier inoxydable.



**NOUVEAU**

**comas**  
EVERYDAY CUTLERY

Code	Description	Prix HT
DY415	Ménagère 2 pièces	5,80€

## Ménagère 3 pièces

Ménagère 3 pièces, support en acier inoxydable avec base en plastique noir. Salière, poivrière, et récipient à moutarde en verre avec couvercles en acier inoxydable.



**NOUVEAU**

**comas**  
EVERYDAY CUTLERY

Code	Description	Prix HT
DY414	Ménagère 3 pièces	5,00€

## Ménagère 4 pièces

Ménagère 4 pièces, support en acier inoxydable avec base en plastique noir. Salière, poivrière, huilier et vinaigrier en verre avec couvercles en acier inoxydable.



**NOUVEAU**

**comas**  
EVERYDAY CUTLERY

Code	Description	Prix HT
DY416	Ménagère 4 pièces	6,30€

## Huilier et vinaigrier avec support

Support en acier inoxydable avec socle en plastique noir et une bouteille d'huile et de vinaigre en verre dotées de bouchons en acier inoxydable. Bouteilles supplémentaires vendues séparément.



Code	Description	Prix HT
CF296	Ensemble huilier / vinaigrier avec support.	10,20€
CF297	Ménagère complète avec support	15,40€



**Salière / poivrière Tour Eiffel**

Salière / poivrière en verre transparent, pouvant s'utiliser avec les portes-condiments.



Code	Description	Qté	Prix HT
CE325	30ml	12	<b>12,40€</b>

**OLYMPIA**

**Salière/poivrière en verre**

50 g. CE326: 100(H) x 40 x 40mm. CE327: 93(H) x 47mm.



Code	Description	Qté	Prix HT
CE326	Nostalgique 50g	12	<b>9,70€</b>
CE327	Champignon 50g	12	<b>9,70€</b>

**OLYMPIA**

**Combiné moulin à poivre et salièr**

Deux en un, moulin à poivre et salièr, en acrylique résistant. Mécanisme en céramique réglable pour une mouture fine ou grossière.



Code	Description	Prix HT
GM235	90(H) x 40(Ø)mm	<b>7,10€</b>

**OLYMPIA**

**Ensemble mini salièr et poivrière**

Ensemble de salièr et poivrière mini en inox.



Code	Description	Prix HT
P043	50(H)x 40(Ø)mm. 50ml.	<b>1,50€</b>

**OLYMPIA**

**Ensemble salièr et poivrière jumbo**

Ensemble de salièr et poivrière en inox.



Code	Description	Prix HT
P044	60(H) x 70(Ø)mm. 140ml.	<b>2,10€</b>

**OLYMPIA**

**Ensemble salièr poivrière**

Salièr et poivrières à rainures élégantes en acrylique avec couvercles en acier inoxydable.



Code	Description	Prix HT
CD237	70(H)mm. 50ml.	<b>11,80€</b>

**COLE & MASON**

**Salièr et poivrière aluminium**

Design original pour une présentation de table rétro. Bouchon à vis pour faciliter le remplissage.



Code	Description	Prix HT
GN658	Sel 100(H)mm	<b>5,70€</b>
GN659	Poivre 100(H)mm	<b>6,20€</b>

**Salièr en acrylique**

En acrylique.



Code	Description	Prix HT
CE319	Salièr 102mm	<b>4,10€</b>
CE317	Salièr 135mm	<b>4,60€</b>

**OLYMPIA**

**Moulins à sel et à poivre Capstan**

Acrylique transparent de haute qualité garanti à vie pour le mécanisme du moulin. Le mécanisme du poivrier est réglable pour une mouture fine ou grossière. Hauteur 85 mm.



Code	Description	Prix HT
CB030	Sel 85mm (H)	<b>14,40€</b>
CB029	Poivre 85mm(H)	<b>14,40€</b>
GC543	Sel 115mm(H)	<b>21,40€</b>
GC542	Poivre 115mm(H)	<b>21,40€</b>

**COLE & MASON**

**Moulins à sel et à poivre Pina**

Acrylique transparent de haute qualité garanti à vie pour le mécanisme du moulin. Le mécanisme du poivrier est réglable pour une mouture fine ou grossière. Hauteur 125 mm.



Code	Description	Prix HT
CB042	Sel 125mm (H)	<b>17,90€</b>
CB041	Poivre 125mm (H)	<b>17,90€</b>

**COLE & MASON**

**Moulin à sel et poivre en inox**

Moulin de forme classique en acier inoxydable brossé et acrylique, pour le sel ou le poivre. Mécanisme en céramique réglable pour une mouture fine à grossière.



Code	Description	Prix HT
GM233	135(H) x 55(Ø)mm	<b>13,40€</b>

**OLYMPIA**

**Moulins et salièr acrylique**

En acrylique.



Code	Description	Prix HT
CE318	102mm	<b>6,20€</b>
CE316	135mm	<b>7,70€</b>

**OLYMPIA**

**Salièr et moulin à poivre Séville**

Sel et poivre deux en un ! Acrylique transparent de haute qualité garanti à vie pour le mécanisme du moulin. Le mécanisme du poivrier est réglable pour une mouture fine ou grossière. Hauteur 140 mm.



Code	Description	Prix HT
CB043	140mm (H)	<b>25,90€</b>

**COLE & MASON**

**Ensemble sel et poivre miniature**

Ensemble moulin et salièr en acrylique transparent. Mécanisme en céramique réglable pour une mouture fine ou grossière.



Code	Description	Prix HT
GL088	65(H) x 50(Ø)mm	<b>10,20€</b>

**OLYMPIA**

**Salièr et poivrière**

Hauteur 90mm.



Code	Description	Qté	Prix HT
C213	Salièr 90(H)mm	12	<b>14,90€</b>
C214	Poivrière 90(H)mm	12	<b>14,90€</b>

**OLYMPIA**

ART DE LA TABLE

RESTAURANT, BAR ET HOTEL

MOBILIER

USAGE UNIQUE ET ENTRETIEN

VÊTEMENTS ET CHAUSSURES

CUISINE

MOBILIER DE CUISINE, CHARIOTS ET ÉCHELLES

MATÉRIEL ÉLECTRIQUE ET DE CUISSON

FROID

# ART DE LA TABLE / ACCESSOIRES DE TABLE

## Ensembles sel et poivre en bois

Ensembles moulin à poivre et salière en bois finition brillante. Mécanisme durable en céramique permettant une mouture fine ou grossière.



Code	Description	Prix HT
GL087	Ensemble noir 100(H) x 50(Ø)mm	11,40€
GK099	Ensemble rouge 100(H) x 50(Ø)mm	14,40€

**OLYMPIA**

## Moulin de table sel / poivre

Moulin en bois de grande taille adapté pour le sel et le poivre, réglage de la mouture, grossière ou fine. Mécanisme en céramique.



Code	Description	Prix HT
GJ009	610(H)mm	47,90€

**OLYMPIA**

## Moulins en bois effet vieilli

Moulins traditionnels en bois finition vieillie avec mécanisme de mouture réglable, fine ou grossière. Adaptés au sel et au poivre. Livrés avec les deux boutons de réglage "P" et "S".



**OLYMPIA**

Code	Description	Prix HT
CR690	150mm	12,40€
CR691	225mm	15,90€
CR692	300mm	20,40€

## Ensembles de moulins en bois

Mécanismes en céramique durables et manivelles en acier inoxydable. Ecrous « S » et « P » pour une identification facile.



Code	Description	Prix HT
1 CE246	84(H)mm bois clair	21,40€
2 CE247	84(H)mm bois foncé	26,90€

**OLYMPIA**

## Moulins en bois

Moulins en bois fournis avec des écrous 'S' et 'P' pour le sel ou le poivre. Le mécanisme en céramique résistant est réglable pour obtenir une mouture grossière ou fine.



**OLYMPIA**

Code	Description	Prix HT
CE333	Sel/poivre 153mm	12,40€
CE334	Sel/poivre 204mm	15,40€
CE335	Sel/poivre 254mm	17,90€
CE336	Sel/poivre 331mm	23,40€

## Moulins à sel et poivre Forest

Les moulins à sel et poivre Cole & Mason sont réputés pour leur qualité et longévité. Ces moulins possèdent des niveaux d'assaisonnement réglables permettant aux utilisateurs de choisir une mouture plus ou moins fine. Ces moulins Forest sont en bois finition hêtre foncé. Chaque moulin bénéficie d'une garantie à vie de son mécanisme.



- Mouture fine et grossière
- Garantie à vie du mécanisme

Code	Description	Qté	Prix HT
GD115	165mm (H) Sel	4	70,90€
GD114	165mm (H) Poivre	4	70,90€

COLE & MASON

## Moulins à sel et poivre en bois foncé

Gamme de première qualité de moulins à sel et poivre élégants en bois foncé, doté du fameux mécanisme en acier inoxydable Peugeot de renommée mondiale. Garantie à vie contre les défauts de fabrication. Possibilité de régler le mécanisme pour obtenir une mouture grossière à très fine.



Code	Description	Prix HT
P023	Sel 127mm	26,90€
P024	Poivre 127mm	26,90€
P025	Sel 178mm	36,90€
P026	Poivre 178mm	36,90€
P020	Poivre 229mm	38,90€
P022	Poivre 305mm	49,90€

## Set moulins en bois et cuivre

Deux moulins élégants avec corps en cuivre et couvercle en bois. Réglable pour une mouture fine ou grossière. Les boutons de réglage sont marqués "S" et "P" pour identifier le sel du poivre.



Code	Description	Qté	Prix HT
CR689	150mm	2	30,90€

**OLYMPIA**

## Moulins à sel et poivre Bistro

Moulins à sel et poivre 100mm avec mécanisme en acier inoxydable permettant d'obtenir une mouture grossière à très fine.



Code	Description	Couleur	Prix HT
3 GN540	Sel	Bois naturel	23,40€
GN541	Poivre	Bois naturel	23,40€
4 DP278	Sel	Marron foncé	23,40€
DP279	Poivre	Marron foncé	23,40€
5 GN542	Sel	Noir	24,90€
GN543	Poivre	Noir	24,90€
6 GN544	Sel	Blanc	24,90€
GN545	Poivre	Blanc	24,90€



**Mini salière/poivrière**

Salière / poivrière de service en chambre avec bouchon chromé 14 g. 50(H) x 30(L) x 30(P)mm.



**OLYMPIA**

Code	Description	Qté	Prix HT
CE328	4ml	12	<b>8,70€</b>

**Sucrier doseur**

Le bec est conçu pour ne verser qu'une dose à la fois.



**OLYMPIA**

Code	Description	Prix HT
CN679	175(H) x 75(Ø)mm	<b>1,30€</b>

**Saupoudreuses**

Récipients en verre avec couvercles en acier inoxydable 18/10. 140(H) x 70(Ø)mm.



**OLYMPIA**

Code	Description	Prix HT
C233	1 trou de 8mm. 340ml.	<b>2,10€</b>
C234	Trou latéral. 340ml.	<b>2,10€</b>
C235	Trous de 4mm. 340ml.	<b>2,10€</b>
C236	Trous de 2,4mm. 340ml.	<b>2,10€</b>

**Porte-toast à 6 fentes**

Support en acier inoxydable avec base amovible pour un nettoyage facile. 70(H) x 180(L) x 75(P)mm.



**OLYMPIA**

Code	Description	Prix HT
K411	Acier inoxydable	<b>4,10€</b>

**Porte-toasts**

Porte-toasts quatre fentes en acier inoxydable idéal pour le service du petit-déjeuner. 65(H) x 11(L) x 90(P)mm.

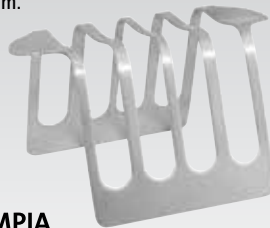

**OLYMPIA**

Code	Description	Prix HT
DL239	Acier inoxydable	<b>2,50€</b>

**Pince à sucre**

Pince à sucre en acier inoxydable 18/10. Lavable au lave-vaisselle. 105(H) x 35(L) x 15(P)mm.



**OLYMPIA**

Code	Description	Qté	Prix HT
CR563	Pince à sucre	1	<b>4,60€</b>

**Sucrier**



**OLYMPIA**

Code	Description	Qté	Prix HT
C250	60(H) x 95(Ø)mm	12	<b>16,40€</b>

**Coquetier**

Acier inoxydable. Dimensions (mm) : 46 (H) x 49 (Ø).



**OLYMPIA**

Code	Description	Prix HT
P330	Acier inoxydable	<b>1,50€</b>

**Coquetier**



**OLYMPIA**

Code	Description	Qté	Prix HT
U814	50(Ø) x 68(H)mm	12	<b>15,40€</b>

**Beurrer avec couvercle**

Beurrer en acier inoxydable. Dimensions (mm) : 115 x 185.



Code	Description	Prix HT
P334	250g	<b>7,90€</b>

**Saucière**

Acier inoxydable.



**OLYMPIA**

Code	Description	Prix HT
J049	145ml	<b>3,60€</b>
J048	275ml	<b>4,60€</b>
J053	450ml	<b>6,20€</b>

**Saucière**



**OLYMPIA**

Code	Description	Qté	Prix HT
CB707	Saucière 85ml / 140mm	6	<b>18,40€</b>

**Pichet à sauce isotherme**

Pichet double paroi pour liquides chauds ou froids, avec bec verseur anti-goutte et couvercle actionnable par simple pression du doigt.



**OLYMPIA**

Code	Description	Prix HT
CN554	400ml	<b>10,60€</b>

**Beurrer en verre**

Beurrer traditionnel avec couvercle.



**OLYMPIA**

Code	Description	Prix HT
CS015	115(H) x 170(L) x 115(P)mm	<b>8,60€</b>

**Fromagère**

Structure en inox 18/10 avec couvercle rabattable et cuillère.



**OLYMPIA**

Code	Description	Prix HT
F773	75(H) x 117(Ø)mm	<b>8,70€</b>

ART DE LA TABLE

RESTAURANT, BAR ET HOTEL

MOBILIER

USAGE UNIQUE ET ENTRETIEN

VÊTEMENTS ET CHAUSSURES

CUISINE

MOBILIER DE CUISINE, CHARIOTS ET ÉCHELLES

MATÉRIEL ÉLECTRIQUE ET DE CUISSON

FROID



# ART DE LA TABLE / ACCESSOIRES DE TABLE

## Bougies chauffe-plat



Bougies chauffe-plat adaptées aux photophores et chauffe-plats.



Code	Description	Qté	Prix HT
GF448	4 heures 40(Ø)mm	100	<b>5,10€</b>
GF449	8 heures 40(Ø)mm	75	<b>6,40€</b>

Spécification  
GF448 Dimensions du sachet : 280(H)x 220(L)mm.  
GF449 Dimension bougie (mm): 40mm (Ø).

## Bougies chauffe-plat standards

Bougies de 4 heures à utiliser avec les chauffe-plats ou pour un éclairage d'ambiance. 40 mm Ø.



Code	Description	Qté	Prix HT
P950	4 heures	100	<b>9,20€</b>
DP228	8 heures	50	<b>9,20€</b>

**bolsius**

## Bougies vénitiennes

Bougies vénitiennes en verre teinté, durée d'allumage jusqu'à 75 heures.



**bolsius**

Code	Description	Qté	Prix HT
Y197	Rouge	12	<b>27,90€</b>
Y198	Ambre	12	<b>27,90€</b>
GH228	Blanc	12	<b>27,90€</b>
GH627	Transparent	12	<b>27,90€</b>

## Bougies cylindriques ivoire

Bougies dégageant peu de fumée pouvant être utilisées dans un support 4 en 1 et un porte-menu (Y128). Brûle pendant environ 39 heures. 60 mm Ø.



**bolsius**

Code	Description	Qté	Prix HT
CB020	130mm(H)	6	<b>17,40€</b>

## Photophore

Photophore rétro design diamant. A utiliser en élément central sur les tables ou étagères des bars et restaurants.



**OLYMPIA**

Code	Description	Qté	Prix HT
GM227	100(H) x 75(Ø)mm	6	<b>32,90€</b>

## Photophore

Photophore carré simple mais élégant. Idéal à poser sur les tables dans les cafés et restaurants. 50(H) x 60(L) x 60(P)mm.



**OLYMPIA**

Code	Description	Qté	Prix HT
GM224	Transparent	6	<b>10,90€</b>

## Bougies effilées 25 cm

Les bougies effilées de 25 cm ajoutent une touche d'élégance. Elles dégagent peu de fumée et ne coulent pas. Boîte de 100.



**bolsius**

Code	Description	Qté	Prix HT
P962	Ivoire	100	<b>43,90€</b>
P960	Blanche	100	<b>43,90€</b>

## Bougies Bistro 18 cm

Bougies Bistro pour une atmosphère chaleureuse. Dégagent peu de fumée et ne coulent pas. Boîte de 45. 180(H) x 20(Ø)mm.



**bolsius**

Code	Description	Qté	Prix HT
P999	Ivoire	45	<b>19,90€</b>
P963	Blanche	45	<b>19,90€</b>

## Bougeoir en verre

S'utilise avec les bougies flambeaux. 60(H) x 70(Ø)mm.



**OLYMPIA**

Code	Description	Qté	Prix HT
CN613	Transparent	6	<b>10,80€</b>

## Allume-gaz

Allume-gaz électronique à butane rechargeable. 250ml de combustible léger. Recharges non livrables en Corse et dans les îles.



Code	Description	Prix HT
T272	Allume-gaz	<b>5,70€</b>
T271	Combustible 125g	<b>3,30€</b>

## Presse-citron

Acier inoxydable.



Code	Description	Prix HT
P329	35(H) x 85(L) x 70(P)mm	<b>1,90€</b>

## Coupes à glace

Acier inoxydable. 165ml.



Code	Description	Prix HT
P328	60(H)x 89(Ø)mm	<b>1,50€</b>

**Paniers ovales en polypropylène**

Compatibles lave-vaisselle et micro-ondes.



Code	Description	Prix HT
P017	215x 160mm	<b>1,50€</b>
DP219	260 x 215mm	<b>2,30€</b>

**Corbeilles en bois**

Idéales pour le service du pain ou des fruits.



Code	Description	Prix HT
L092	229 x 178mm	<b>3,20€</b>
L093	305 x 229mm	<b>3,60€</b>

**Corbeille osier ovale**



Code	Description	Prix HT
P764	76 x 178 x 229mm	<b>9,00€</b>

**Corbeilles ovales en polypropylène**

Corbeilles de service en polypropylène pour présenter toutes sortes d'aliments. Compatibles micro-ondes, congélateur et lave-vaisselle. 40(H) x 275(L) x 175(P)mm.



Code	Description	Qté	Prix HT
7 GH967	Rouge	6	<b>4,10€</b>
8 GH969	Noire	6	<b>4,10€</b>
GF037	Papier ingraissable 255x 406mm	500	<b>19,40€</b>

**Corbeilles de table**

En bois. Utilisables comme paniers de service ou corbeilles à pain. Découpes poignées rondes. 98(H) x 310(L) x 180(P)mm.



Spécification  
DL147 Dimensions(mm): 98(h) x 310(l) x 180(p).  
DL146 Dimensions(mm): 98(h) x 310(l) x 180(p).

Code	Description	Prix HT
1 DL147	Hévéa	<b>19,90€</b>
2 DL146	Acacia	<b>20,90€</b>

**Panières osier polypropylène**

Osier polypropylène facile à nettoyer, certifié pour le contact alimentaire. Lot de 6.



Code	Description	Qté	Prix HT
T364	Ovale 60(H)x 230(L)x 160(P)mm	6	<b>12,90€</b>
3 T363	Ronde 70(H)x 200(Ø)mm	6	<b>12,90€</b>
4 T366	Baguette 70(H)x 360(L)x 150(P)mm	6	<b>19,40€</b>

**Panier osier incliné**

Panier en osier foncé pour un style de présentation traditionnel, plus robuste que les paniers en osier classiques. Vendu à l'unité.



Code	Description	Prix HT
P755	170(H)x 360(L)x 300(P)mm	<b>15,90€</b>
P756	200(H)x 510(L)x 390(P)mm	<b>19,90€</b>



**Corbeilles à pain**

Pour le pain ou les fruits.



Code	Description	Qté	Prix HT
5 Y570	Ronde 200(Ø)mm	6	<b>9,70€</b>
6 Y571	Ovale 229 x 178mm	6	<b>11,70€</b>

**Corbeilles à pain**

Corbeilles à pain en coton avec coussin en noyaux de cerise qui, une fois chauffé, conservera le pain chaud.



Code	Description	Prix HT
9 GH591	Beige (235(H)mm)	<b>33,80€</b>
10 GH592	Marron et beige (235(H)mm)	<b>25,90€</b>

ART DE LA TABLE

RESTAURANT, BAR  
ET HOTEL

MOBILIER

USAGE UNIQUE  
ET ENTRETIEN

VÊTEMENTS  
ET CHAUSSURES

CUISINE

MOBILIER DE CUISINE,  
CHARIOTS ET ÉCHELLES

MATÉRIEL ÉLECTRIQUE  
ET DE CUISSON

FROID



# ART DE LA TABLE / ACCESSOIRES DE TABLE

## Plateau à fruits de mer

Plateau en acier inoxydable de 406 mm avec bords incurvés et support séparé.



Code	Description	Prix HT
C049	Plateau	27,90€
C050	Support	11,30€

## Couteau à huîtres

Lame en acier inoxydable de qualité supérieure avec un manche et une protection en plastique lavable au lave-vaisselle.



Code	Description	Prix HT
D475	7cm	4,90€

## Pince-serviettes

Pince-serviettes en acier inoxydable pour maintenir vos serviettes bien en place.



Code	Description	Qté	Prix HT
GG862	Acier inoxydable	10	5,10€

## Signalétique de table en plastique

Lot de 10. Texte en Anglais.



Code	Description	Qté	Prix HT
L988	Reserved	10	14,90€

## Signalétique de table inox

Non fumeur : 35(H)x 51(L)x38(P)mm. 2mm d'épaisseur. Réservé (Anglais) : 35(H) x 120(L) x 38(P)mm.



Code	Description	Qté	Prix HT
U044	Non fumeur	1	2,10€
U051	Réservé	10	22,40€

## Numéros de table en plastique

Lot de dix numéros.



Code	Description	Prix HT
L981	(1-10)	11,30€
L982	(11-20)	11,30€
L983	(21-30)	11,30€
L984	(31-40)	11,30€

## Numéros de table en acier inoxydable

Lot de dix numéros.



Code	Description	Qté	Prix HT
U046	(1-10)	10	14,90€
U047	(11-20)	10	14,90€
U048	(21-30)	10	14,90€
U049	(31-40)	10	14,90€

## Supports de numéros de table

Supports en acier inoxydable fournis avec des clips et 20 cartes blanches unies.



Code	Qté	Prix HT
CF308	4	27,00€

## Mini vases

Vases en porcelaine. Emplacement carte sur U826.

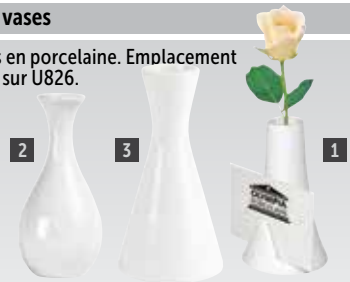

Code	Description	Qté	Prix HT
1 U826	100mm	12	24,90€
2 W437	125mm	12	27,00€
3 CB701	140mm	6	16,40€

## Supports pour numéros de table

Supports en acier inoxydable permettant une identification rapide des tables.

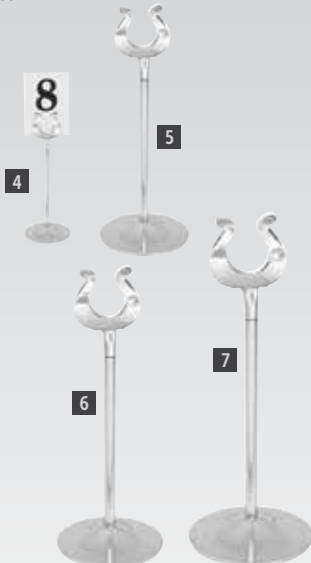

Code	Description	Prix HT
4 P342	Support 100mm(H)	5,10€
5 P343	Support 205mm(H)	6,70€
6 W621	Support 255mm(H)	10,70€
7 P344	Support 305mm(H)	11,70€

## Chevalet en bois "réservé" et porte-menus

Chevalet en bois double fonction : inscription "réservé" (en anglais) et fente porte-menus de dimension A4 au maximum.



Code	Description	Qté	Prix HT
CL381	35(H) x 150(L) x 35(P)mm	10	32,40€



## Numéros de table

Organisez votre salle grâce à ces numéros de table en bois. Dimensions (mm): 55(H) x 35(L) x 35(P).



Code	Description	Qté	Prix HT
CL392	1-10	10	17,90€
CL393	11-20	10	17,90€
CL298	21-30	10	17,90€





**Distributeur de serviettes**

Distributeur classique style années 1950 en acier inoxydable chromé. Remplissage sur les deux côtés. 140(H) x 95(L) mm. Serviettes 1 pli en papier recyclé (dimensions pliées 120x90mm) vendues séparément (code CB392).



Code	Description	Qté	Prix HT
P420	Distributeur	1	<b>6,20€</b>
CB392	Serviettes blanches 1 pli	6000	<b>28,40€</b>

**Porte-serviettes**

Porte-serviettes métallique avec barre de lestage pour maintenir le contenu en place.



Spécification  
GH407 Dimensions (mm): 65(H)x 140(L)x 140(P).

Code	Description	Prix HT
GH407	Pour serviettes de 250mm	<b>5,10€</b>

**Support pour serviettes**

Acier inoxydable. Peut contenir tous les formats de serviettes.



**OLYMPIA**

Code	Description	Prix HT
GF209	Acier inoxydable	<b>2,10€</b>

**Porte-serviettes**

Un support simple et moderne adapté à toutes les serviettes. Dimensions (mm): 120(H) x 150(L) x 40(P).



**OLYMPIA**

Code	Description	Prix HT
CL337	Acier inoxydable	<b>6,70€</b>

**Sets de table en simili cuir**



Sets de table en simili cuir pour une atmosphère luxueuse et sophistiquée. Résiste à une chaleur maximale de 70°C.

**OLYMPIA**

Spécification  
GJ739 Dimensions (mm): 300 x 200.  
CE298 Dimensions (mm): 400 x 300.

Code	Description	Qté	Prix HT
GJ739	Sets de table	4	<b>17,90€</b>
CE298	Grand set de table	1	<b>8,70€</b>

**Sets de table en PVC**

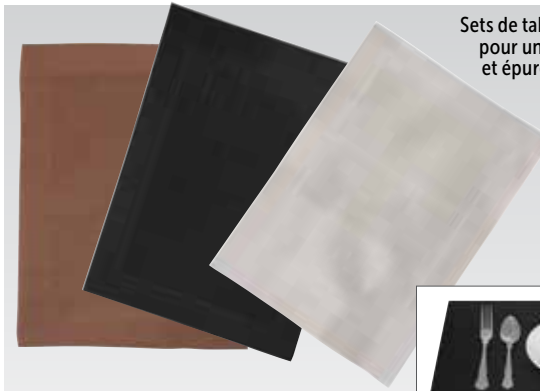

Sets de table au tissage fin pour une table élégante et épurée. 400 (L) x 300 (P) mm.



**OLYMPIA**

Code	Description	Qté	Prix HT
GG044	Marron	4	<b>8,10€</b>
GG042	Noir	4	<b>8,10€</b>
GG043	Argent	4	<b>8,10€</b>

**Poubelle de table en mélamine**

Il suffit de soulever le couvercle pour retirer et remplacer les sacs, vendus séparément. 155(H) x 130(Ø)mm.



Code	Description	Qté	Prix HT
DP131	Blanc		<b>7,30€</b>
U278	Sacs   Lot de 160		<b>13,90€</b>

**Poubelle de table à couvercle battant**

Poubelle en acier inoxydable pour les sachets vides, etc. Pour hygiène maximale, utilisez des sacs poubelle vendus séparément.



Spécification  
CC463 Dimensions (mm): 168(H) x 120(Ø) - 2.4L

Code	Description	Qté	Prix HT
CC463	Poubelle		<b>13,90€</b>
U278	Sacs   Lot de 160		<b>13,90€</b>

**Ramasse-miettes**

Aluminium avec clip de fixation à la poche. Longueur 150mm. Vendu à l'unité.

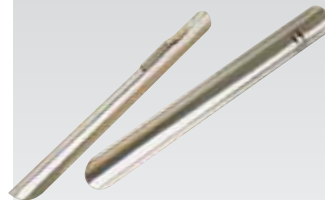

Code	Description	Prix HT
P928	Ramasse-miettes	<b>2,10€</b>

**Cendrier inox anti-vent**

Empêche les cendres d'être dispersées et permet de réduire les odeurs de tabac froid.

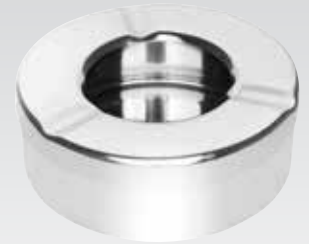

**OLYMPIA**

Code	Description	Qté	Prix HT
CD751	40(H)x 125(Ø)mm	6	<b>15,90€</b>

**Cendrier en mélamine**



Code	Description	Prix HT
P842	100mm (Ø)	<b>1,80€</b>

**Cendrier inox**



Code	Description	Prix HT
P326	25(H) x 121(L)mm	<b>2,10€</b>

**Cendrier coupe-vent**

Un cendrier coupe-vent conçu en deux parties qui réduisent les odeurs et conservent les mégots et cendres hors de vue. Empêche les cendres de s'envoler. En mélamine, lavable au lave-vaisselle.



Code	Description	Qté	Prix HT
CD751	40(H)x 125(Ø)mm	6	<b>15,90€</b>

**Cendrier en verre**

Empilable.



Code	Description	Qté	Prix HT
D865	107mm (Ø)	24	<b>39,90€</b>



## Linge de table motif feuille de lierre

Linge de table 100% coton, à la fois résistant et élégant, avec un motif feuille de lierre. Mercerisage pour plus de durabilité. Facile à entretenir et lavable en machine.

- 100% coton
- 190g/m<sup>2</sup>
- Bords ourlés
- Nombreux choix de formes
- Tissu facile à entretenir
- Lavable en machine

Mitre  
luxury

### Serviettes

Code	Description	Qté	Prix HT
HB556	Serviettes   45 x 45cm	10	<b>12,40€</b>
HB557	Serviettes   55 x 55cm	10	<b>16,90€</b>

### Nappes rondes

Code	Description	Qté	Prix HT
HB558	Nappe ronde   173cm	1	<b>15,90€</b>
GW452	Nappe ronde   230cm	1	<b>24,90€</b>

### Nappes

Code	Description	Qté	Prix HT
GW455	Nappe   90 x 90cm	1	<b>3,90€</b>
GW444	Nappe   135 x 135cm	1	<b>9,00€</b>
GW445	Nappe   135 x 178cm	1	<b>11,20€</b>
GW446	Nappe   135 x 230cm	1	<b>14,40€</b>
GW448	Nappe   178 x 178cm	1	<b>14,40€</b>
GW449	Nappe   178 x 275cm	1	<b>21,90€</b>
GW450	Nappe   178 x 365cm	1	<b>29,40€</b>
GW451	Nappe   230 x 230cm	1	<b>23,90€</b>

### Linge de table Occasions

La sensation luxueuse du coton avec les avantages du polyester, à savoir facilité de lavage et résistance. Ce linge de table propre et net est conçu pour habiller vos tables avec élégance et durabilité. Les serviettes apportent la finition pour une présentation parfaite.

- 230g/m<sup>2</sup>
- Bords ourlés
- Sensation douce du coton
- Durable
- Tissu facile d'entretien
- Lavable en machine

Code	Description	Qté	Prix HT
HB560	Serviettes   51 x 51cm   Blanches	10	<b>11,20€</b>
HB561	Serviettes   51 x 51cm   Noires	10	<b>11,20€</b>
HB562	Nappe   90 x 90cm   Noire	1	<b>3,90€</b>
GW429	Nappe   115 x 115cm   Blanche	1	<b>6,20€</b>
GW430	Nappe   135 x 135cm   Blanche	1	<b>9,00€</b>
HB563	Nappe   135 x 135cm   Noire	1	<b>7,30€</b>
GW431	Nappe   135 x 178cm   Blanche	1	<b>11,70€</b>
GW435	Nappe   178 x 275cm   Blanche	1	<b>23,40€</b>
HB564	Nappe   178 x 275cm   Noire	1	<b>17,90€</b>
GW437	Nappe   229 x 229cm   Blanche	1	<b>25,90€</b>
HB565	Nappe   229 x 229cm   Noire	1	<b>18,90€</b>

Mitre  
comfort



## Linge de table Satinband

Luxeux linge de table épais en coton égyptien haut de gamme, finition bandes de satin pour un nappage vraiment saisissant. Le grand nombre de fils, 135 / m<sup>2</sup>, et le poids de tissu de 210g / m<sup>2</sup>, font de cette gamme un essentiel pour les restaurants haut de gamme.

- 100% coton
- 210g/m<sup>2</sup>
- Bords ourlés
- Durable
- Tissu facile à entretenir
- Lavable en machine

Code	Description	Qté	Prix HT
HB559	Serviettes   55 x 55cm	10	<b>14,40€</b>
GW417	Nappe   91 x 91cm	1	<b>5,00€</b>
GW418	Nappe   114 x 114cm	1	<b>5,50€</b>
GW419	Nappe   137 x 137cm	1	<b>7,80€</b>
GW420	Nappe   137 x 178cm	1	<b>9,50€</b>
GW421	Nappe   137 x 228cm	1	<b>12,40€</b>
GW422	Nappe   160 x 160cm	1	<b>10,10€</b>
GW423	Nappe   178 x 178cm	1	<b>12,40€</b>
GW424	Nappe   178 x 274cm	1	<b>18,40€</b>
GW425	Nappe   178 x 365cm	1	<b>24,90€</b>
GW426	Nappe   229 x 229cm	1	<b>20,90€</b>

Mitre  
luxury



ART DE LA TABLE

RESTAURANT, BAR  
ET HOTEL

MOBILIER

USAGE UNIQUE  
ET ENTRETIEN

VÊTEMENTS  
ET CHAUSSURES

CUISINE

MOBILIER DE CUISINE,  
CHARIOTS ET ÉCHELLES

MATÉRIEL ÉLECTRIQUE  
ET DE CUISSON

FROID

## Linge de table Gingham

Ajoutez une touche traditionnelle à votre établissement. Tissu à carreaux rouges et blancs, doux au toucher, en polyester facile d'entretien pour un nappage durable, aussi élégant que résistant.

- Bords ourlés
- Tissu facile à entretenir
- Durable
- Lavable en machine



Code	Description	Qté	Prix HT
HB580	Serviettes   46 x 46cm	10	<b>18,40€</b>
HB581	Nappe   89 x 89cm	1	<b>7,80€</b>
HB582	Nappe   132 x 132cm	1	<b>16,40€</b>
HB583	Nappe   178 x 178cm	1	<b>27,90€</b>

Mitre  
comfort





## Nappes en PVC

Nappes plastifiées attrayantes et résistantes. Idéales pour une utilisation intérieure ou extérieure, elles se nettoient d'un seul coup d'éponge et ne nécessitent pas de repassage. Doublure en feutre synthétique pour plus de durabilité.

- Surface PVC facile à nettoyer
- Blanchisserie et repassage non nécessaires
- Durable
- Pas besoin de nappes de rechange

Code	Description	Prix HT
GH175	Blanc uni. 890x890mm	<b>14,40€</b>
GH177	Blanc uni. 1370x2280mm	<b>23,40€</b>

Mitre   
comfort

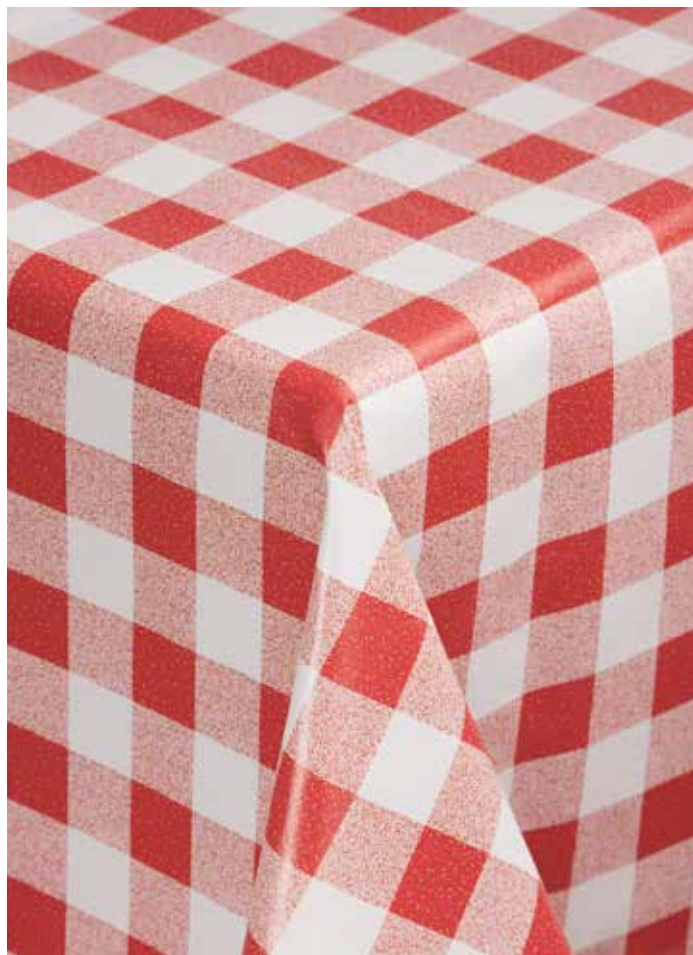

## Nappes en PVC

Des nappes attrayantes et résistantes qui se nettoient facilement au moyen d'un chiffon humide. Utilisation en intérieur et extérieur. Dessus imperméable et dessous en feutre synthétique pour protéger la surface de la table.

- Surface PVC facile à nettoyer
- Nul besoin de laver en machine, ni de repasser
- Grande longévité



Carreaux  
rouges



Carreaux  
bleus

Couleur	90 x 90cm	135 x 135cm	135 x 175cm	135 x 225cm
Carreaux rouges	E792	E793	E794	E795
Carreaux bleus	E788	E789	E790	-
Prix HT	<b>11,70€</b>	<b>17,40€</b>	<b>20,40€</b>	<b>23,40€</b>

Serviettes Occasions



Serviettes épaisses 100% polyester, bords ourlés et texture douce du coton pour une sensation luxueuse. Lavables en machine et entretien facile. 51 x 51cm.

- 230g/m<sup>2</sup>
- Bords ourlés
- Texture douce du coton
- Durables
- Lavables en machine

Code	Description	Qté	Prix HT
HB560	Serviettes   51 x 51cm   Blanches	10	<b>11,20€</b>
HB561	Serviettes   51 x 51cm   Noires	10	<b>11,20€</b>



Serviettes Satinband



Serviettes de qualité supérieure en coton égyptien, détails bandes de satin. Un incontournable pour les restaurants haut de gamme.

- 100% coton
- 210g/m<sup>2</sup>
- Bords ourlés
- Durables
- Tissu facile à entretenir
- Lavables en machine

Code	Description	Qté	Prix HT
HB559	Serviettes   55 x 55cm	10	<b>14,40€</b>



Serviettes motif feuille de lierre



Serviettes 100% coton, à la fois résistantes et élégantes, avec un motif feuille de lierre. Mercerisage pour plus de durabilité.

- 100% coton
- 190g/m<sup>2</sup>
- Bords ourlés
- Tissu facile à entretenir
- Lavables en machine

Code	Description	Qté	Prix HT
HB556	Serviettes   45 x 45cm	10	<b>12,40€</b>
HB557	Serviettes   55 x 55cm	10	<b>16,90€</b>



Pince-serviettes

Pince-serviettes en acier inoxydable pour maintenir vos serviettes bien en place.



Code	Description	Qté	Prix HT
GG862	Acier inoxydable	10	<b>5,10€</b>



Serviettes Gingham



Ajoutez une touche traditionnelle à votre établissement. En polyester facile d'entretien et doux au toucher.

- Bords ourlés
- Tissu facile à entretenir
- Durables
- Lavables en machine

Code	Description	Qté	Prix HT
HB580	Serviettes   46 x 46cm	10	<b>18,40€</b>



# ART DE LA TABLE / LINGE DE TABLE

## Juponnages

Pour habiller vos tables de buffets et de réceptions, nos juponnages sont l'accessoire idéal. 2 types de plis et plusieurs couleurs disponibles, nos juponnages sont faciles à mettre en place. Tissu 100 % polyester, lavable en machine et compatible sèche-linge. Avec une bande velcro cousue dans le haut du juponnage pour fixation sur les clips (vendus séparément). 730(H) x 4100(L)mm. Vérifiez le périmètre de la table (maxi 4,10m) avant de passer commande. Poids 1,07 kg.



1 Froncé

Code	Description	Prix HT
T995	Froncé bordeaux	<b>67,90€</b>
1 T997	Froncé bleu marine	<b>61,90€</b>
T999	Plissé bordeaux	<b>71,90€</b>
U001	Plissé écru	<b>73,90€</b>
U002	Plissé bleu marine	<b>71,90€</b>



## Nappes et juponnage tout-en-un

Nos nappes et juponnages tout-en-un en polyester écru ou noir vous permettront de dresser rapidement les tables de buffet. Lavables en machine. Dimensions (en mm) : 730(H) x 1820(L) x 750(P). Pour tables de 1,8 m uniquement.



Disponible en 2 styles : plissé et froncé.

Code	Description	Prix HT
CB085	Écru froncé	<b>67,90€</b>
CD397	Noir froncé	<b>67,90€</b>

## Serviettes

Serviettes style Gastro fabrication 100% coton pour la durabilité et une finition premium. 500(L) x 350(P)mm.



Code	Description	Qté	Prix HT
B477	Rouge	10	<b>15,40€</b>
B478	Bleu	10	<b>15,40€</b>

**OLYMPIA**

## Serviettes bistro rayées

Créez une présentation de table chic et décontractée avec ces serviettes bistro rayées 100% polyester avec une finition sensation coton, mais séchant plus rapidement et résistant aux accrochages. 560(L) x 460(P)mm.



Code	Description	Qté	Prix HT
CM317	Bordeaux et blanc	10	<b>17,40€</b>
CM318	Noir et blanc	10	<b>17,40€</b>

## Clips de nappe

Fabrication en une seule pièce, acier inoxydable 18/0 finition miroir. A utiliser pour les plateaux de table de 45mm d'épaisseur maximum.



Code	Description	Qté	Prix HT
CD931	Partie supérieure du clip 75mm	4	<b>4,60€</b>

## Housses de table Fiësta

Modèle universel pour tables hautes avec plateaux d'un diamètre max. de 100cm. Tissu poly-jersey, 100% polyester. Disponible en 4 coloris.



2

**POUR  
LES TABLES  
VOIR PAGE 152**

Code	Description	Prix HT
2 H863	Bleu foncé	<b>34,90€</b>
H864	Beige	<b>34,90€</b>
H865	Bordeaux	<b>34,90€</b>
H866	Noir	<b>34,90€</b>

## Clips Velcro pour jupes de table

Clips en plastique qui se fixent sur la table et présentent une pastille Velcro sur laquelle on fixe la jupe de table, elle-même pourvue d'une bande Velcro sur le pourtour. Facile à fixer et à retirer de la surface de la table. Intervalle recommandé : un clip par 300 mm de tissu. 3 modèles en fonction de l'épaisseur du plateau de table.



Code	Description	Qté	Prix HT
DK890	5-20mm	10	<b>9,70€</b>
DK891	10-30mm	10	<b>10,70€</b>
DK892	25-50mm	10	<b>11,70€</b>



## Housses de table étirables

En jersey (90% polyester et 10% élastane). S'adaptent aux plateaux de table jusqu'à 85cm de diamètre et à une hauteur maximale de 115cm.

- Pour mange-debout H050, H051, H052 et DL046
- Faciles à mettre en place
- Pas de repassage nécessaire
- Norme Oeko-Tex niveau 2



Code	Description	Prix HT
H022	Blanche	30,90€
H023	Bleue	30,90€
H021	Bordeaux	30,90€
1 H020	Noire	30,90€
2 DK570	Jaune	30,90€
3 DK571	Orange	30,90€
4 DK572	Rouge	30,90€
5 DK573	Verte	30,90€
6 DK574	Grise	30,90€
DK575	Anthracite	30,90€
7 DK576	Taupe	30,90€

POUR  
LES TABLES  
VOIR PAGE 152



## Housses de table étirables

En jersey (90% polyester et 10% élastane). S'adaptent aux plateaux de table jusqu'à 85cm de diamètre et à une hauteur maximale de 115cm.

- Pour mange-debout H850, H851, H852 et H853
- Faciles à mettre en place
- Pas de repassage nécessaire
- Norme Oeko-Tex niveau 2



Code	Description	Prix HT
9 DK577	Blanche	30,90€
8 DK578	Bleue	30,90€
DK579	Bordeaux	30,90€
10 DK580	Noire	30,90€
11 DK581	Jaune	30,90€
DK582	Orange	30,90€
DK583	Rouge	30,90€
12 DK584	Verte	30,90€
13 DK585	Grise	30,90€
14 DK586	Anthracite	30,90€
15 DK587	Taupe	30,90€

POUR  
LES TABLES  
VOIR PAGE 152



ART DE LA TABLE

RESTAURANT, BAR  
ET HOTEL

MOBILIER

USAGE UNIQUE  
ET ENTRETIEN

VÊTEMENTS  
ET CHAUSSURES

CUISINE

MOBILIER DE CUISINE,  
CHARIOTS ET ÉCHELLES

MATÉRIEL ÉLECTRIQUE  
ET DE CUISSON

FROID

# RESTAURANT, BAR ET HÔTEL / MENUS ET SIGNALÉTIQUE

## Support porte-menus en bois

Support porte-menus en bois avec pot à couverts.



Code	Description	Prix HT
GH307	265(H)x 230(L)x 100(P)mm	<b>26,40€</b>

**OLYMPIA**

## Plateau à addition

En acier inoxydable, idéal pour les restaurants.



Code	Description	Prix HT
CJ988	140(Ø)mm	<b>3,80€</b>

## Plateau à addition

Plateau en plastique ABS noir avec gravure "Thank you".



Code	Description	Prix HT
DL158	10(H) x 110(L) x 190(P)mm	<b>3,10€</b>

## Porte-addition et carte des vins contemporains

La carte des vins est fournie avec quatre inserts affichant huit vins dos à dos. Assortie à la gamme de protège-menus contemporains. Porte-addition : 235(H) x 130(L) x 5(P) mm, carte des vins : A5.



Code	Description	Prix HT
1 H603	Porte-addition	<b>10,60€</b>
2 H602	Carte des vins	<b>19,40€</b>

**Securit**

## Porte-addition



Plateau en acier inoxydable poli avec porte-addition magnétique en cuir pour une présentation sûre et élégante des chèques et factures.



Code	Description	Prix HT
GH406	160(l)x 200(L)mm	<b>29,80€</b>

## Porte-menus de style américain

Insérez votre menu derrière le plastique transparent pour une présentation élégante, pratique et professionnelle. Bords en tissu élégants avec des coins métalliques de protection. Disponibles au format A4 ou A5. Cartes de menu non fournies.



A5			A4		
Code	Description	Prix HT	Code	Description	Prix HT
E290	A5 noir (2 côtés)	<b>5,10€</b>	E292	A4 noir (2 côtés)	<b>6,70€</b>
E291	A5 noir (4 côtés)	<b>6,20€</b>	E293	A4 noir (4 côtés)	<b>8,70€</b>

**OLYMPIA**

## Porte-menus Crystal

Porte-menus A4, transparents des deux côtés. Lots de trois.



Code	Description	Qté	Prix HT
CB841	Simple (2 pages)	3	<b>10,60€</b>
CB842	Double (4 pages)	3	<b>15,90€</b>
CB843	Triple (6 pages)	3	<b>23,40€</b>

**Securit**

## Porte-menus en PVC



Porte-menus matelassés de style traditionnel avec couvertures en PVC faciles à nettoyer, disponibles en format A4 ou A5. Deux côtés de présentation. Les feuillets supplémentaires ainsi que le cordon doré décoratif sont vendus séparément (voir porte-menus simili cuir). Cartes de menus non fournies.

A5			A4		
Code	Description	Prix HT	Code	Description	Prix HT
E219	A5 Noir (2 pages recto)	<b>6,20€</b>	E217	A4 Noir (2 pages recto)	<b>7,70€</b>
E220	A5 Bordeaux (2 pages recto)	<b>6,20€</b>	E218	A4 Bordeaux (2 pages recto)	<b>7,70€</b>

**OLYMPIA**

## Porte-menus en simili cuir



Porte-menus A4 ou A5 résistants en simili cuir avec quatre pages d'affichage. Pour ajouter des pages, commandez des feuillets transparents supplémentaires. Les feuillets supplémentaires et le cordon doré décoratif sont vendus séparément. Cartes de menu non fournies.

A5			A4		
Code	Description	Prix HT	Code	Description	Prix HT
E223	A5 Noir	<b>6,70€</b>	E221	A4 Noir	<b>13,40€</b>
E224	A5 Bordeaux	<b>6,70€</b>	E222	A4 Bordeaux	<b>13,40€</b>
E226	Feuille A5 4 vues	<b>2,50€</b>	E225	Feuille A4 4 vues	<b>3,60€</b>
E228	Cordon doré A5	<b>2,10€</b>	E227	Cordon doré A4	<b>2,50€</b>

**OLYMPIA**

## Protège-menus contemporains

Gamme de protège-menus contemporains disponibles en différentes tailles et coloris assortis. Fabriqués en cuir synthétique doux au toucher, résistant aux rayures et lavables à l'eau savonneuse. Contiennent un feuillet pour afficher 4 feuilles dos à dos.



A5		A4			
Code	Description	Prix HT	Description	Prix HT	
H714	Noir A5	14,40€	H713	Noir A4	18,90€
H722	Marron clair A5	14,40€	H721	Marron clair A4	18,90€
H718	Rouge foncé A5	14,40€	H717	Rouge foncé A4	18,90€
H601	10 feuillets supplémentaires (A5)	13,40€	H600	10 feuillets supplémentaires A4	17,40€

Securit

## Boîtes de 20 protège-menus A4 en bois

Protège-menus élégants avec cadre en bois pour une présentation originale de votre carte. Plusieurs couleurs disponibles avec deux inserts pour afficher quatre pages. Livrés dans une boîte en bois. Pochettes supplémentaires vendues séparément.



Code	Description	Qté	Prix HT
H759	Noir	20	299,00€
H762	Marron	20	299,00€
H747	Inserts noirs (x5)	5	19,90€
H753	Inserts marron (x5)	5	19,90€

Securit

## Protège-menus avec cadre en bois A4

Protège-menus de la ligne bois avec 2 inserts munis de deux coins métalliques (4 pages). Dotés d'une baguette en bois permettant de placer des inserts grâce à de petites vis de couleur dorée. Inserts supplémentaires (H747 et H753) vendus séparément pour afficher 10 pages.



Code	Description	Qté	Prix HT
H735	Protège-menus noir	1	14,90€
H747	Inserts noirs (x5)	5	19,90€

Securit

## Présentoir pour bouteilles de vin

Présentoirs à bouteilles de structure résistante avec tableau pour afficher les prix. Support bouteille 90mmØ, Tableau 130 x 105mm.



Spécification  
DL187 Dimensions (mm): 47(H) x 40.5(L) x 13(P).  
Poids 2.5kg.

Code	Description	Prix HT
DL187	Triple	52,90€

Securit

## Protège-menus et carte des vins Rio A4

Menus et carte des vins modernes et audacieux avec plaque en acier inoxydable gravée. Couverture en plastique PP à rayures facile à nettoyer. Le cordon élastique intérieur permet de maintenir les inserts en place. Un insert double inclus (affiche 4 pages).



Code	Description	Prix HT
GL105	Protège-menu noir	11,80€
GL109	Protège-menu argent	11,80€
GK039	Carte des vins noire	11,80€
H600	10 feuillets supplémentaires A4	17,40€

Securit

ART DE LA TABLE

RESTAURANT, BAR ET HOTEL

MOBILIER

USAGE UNIQUE ET ENTRETIEN

VÊTEMENTS ET CHAUSSURES

CUISINE

MOBILIER DE CUISINE, CHAÎROTS ET ÉCHELLES

MATÉRIEL ÉLECTRIQUE ET DE CUISSON

FROID



# RESTAURANT, BAR ET HÔTEL / MENUS ET SIGNALÉTIQUE

## Chevalet de table ardoise double face



Chevalet de table ardoise double face pour inscrire vos promotions ou numéros de table. S'utilise avec des marqueurs à la craie.



**OLYMPIA**

Code	Description	Prix HT
GJ096	325(H) x 210(L)mm	<b>8,10€</b>

## Chevalets de table



Chevalets avec support en pin, idéal à poser sur les tables. Ardoise en mélamine facile à nettoyer avec un chiffon doux. A utiliser avec les feutres craie.

**OLYMPIA**

Code	Description	Prix HT
1 GG110	150 x 230mm	<b>4,30€</b>
2 GG111	210 x 320mm	<b>7,60€</b>

## Élégantes ardoises de table finition acajou



Ces tableaux élégants, simples mais efficaces, se posent sur la table ou sur le bar et sont idéaux pour afficher les spécialités. Supports en hêtre avec une finition couleur acajou. L'ardoise se retire facilement du support pour écrire des deux côtés.

Code	Description	Prix HT
P485	A6 150 x 100mm	<b>13,90€</b>
P486	A5 210 x 150mm	<b>17,90€</b>
P487	A4 300 x 210mm	<b>21,40€</b>

**Securit®**

## Élégantes ardoises de table couleur teck



Ces tableaux élégants, simples mais efficaces, se posent sur la table ou sur le bar afin d'afficher le plat du jour ou les offres spéciales. Les supports sont fabriqués en hêtre, finition teck. L'ardoise se retire facilement du support pour écrire des deux côtés.

**Securit®**

Spécification  
Y869 Dimensions (mm): totales 285 x 200mm / ardoise 210 x 150mm  
Y870 Dimensions (mm): totales 270 x 320mm / ardoise 210 x 310mm

Code	Description	Prix HT
3 Y869	A5 210 x 150mm	<b>20,40€</b>
4 Y870	A4 210 x 310mm	<b>25,90€</b>

## Chevalet en bois pour ardoise



Chevalet en bois pour disposer une ardoise. Parfait pour la présentation.



Spécification  
CK409 Dimensions (mm): 130(L) x 130(P)  
CL309 Dimensions (mm): 210(H) x 148(L)  
GF317 Dimensions (mm): 210(H) x 120(P).

Code	Description	Qté	Prix HT
5 CK409	Ardoise carrée   130x130mm	4	<b>8,10€</b>
6 CL309	Ardoise A5	1	<b>2,50€</b>
6 GF317	Chevalet	1	<b>4,60€</b>

**OLYMPIA**

## Cadres de table en teck



Méthode de présentation professionnelle et élégante des posters, des menus, des listes de prix, etc. Cadre en bois brut avec feuillet acrylique. Résistant aux éclaboussures et facile à utiliser.

**Securit®**

Spécification  
CE408 Dimensions (mm): Panneau 210(H) x 150(L), globales, 250(H) x 180(L) x 40(P).  
CE409 Dimensions (mm): Panneau 300(H) x 210(L), globales, 320(H) x 240(L) x 40(P).

Code	Description	Prix HT
7 CE408	A5	<b>21,40€</b>
8 CE409	A4	<b>26,40€</b>

## Porte-addition en bois

Mini plaque porte-bloc pour présenter l'addition.



Code	Description	Prix HT
CN503	90(L) x 150(P)mm	<b>1,40€</b>

**OLYMPIA**

## Planche bois et ardoise avec support



Planche en acacia et ardoise avec support pour une présentation rustique des promotions, numéros de table ou réservations. S'utilise avec les feutres craie ou la craie classique. S'efface avec un chiffon humide ou le nettoyant spécifique (Y994).



Code	Description	Prix HT
CL485	385(H) x 220(L) x 25(P)mm	<b>29,90€</b>

## Plaques porte-menu effet bois

Plaques porte-menu au style chaleureux pour une présentation originale de vos cartes.



Code	Description	Prix HT
GM301	A5	8,70€
GM300	A4	17,40€

**OLYMPIA**

## Plaques porte-menus en contreplaqué

Plaques en contreplaqué pour afficher vos menus de façon originale. Complétez l'ensemble avec le support pour 10 porte-menus.



Code	Description	Prix HT
1 CL175	A5	6,70€
2 CL174	A4	8,70€
3 CL176	Support 280(L) x 150(P)mm	9,20€

**OLYMPIA**

## Mini pancarte

Mini ardoise sous forme de pancarte pour présenter vos buffets de façon originale. S'utilise avec une craie classique ou un stylo craie liquide. Se nettoie avec un chiffon humide.



Code	Description	Prix HT
GL086	220(H) x 90(L)mm	3,60€

**OLYMPIA**

## Panneau flèche de direction

Panneau adapté à l'extérieur pour diriger les clients vers votre site. Le piquet facilite une mise en place ferme dans le sol. Réutilisable avec le feutre craie liquide blanc lavable (inclus).



Code	Description	Prix HT
CK325	670(H) x 500(L) x 20(P)mm	17,40€

**Securif**

## Silhouettes de table

Mini silhouettes de table en ardoise avec socle en bois, idéal comme support de communication. Résistent aux UV, chocs, rayures et éclats. Livrées avec un feutre craie. Dimensions (mm): 140 (H) x 90 (L) x 20 (P).



Code	Description	Qté	Prix HT
4 GL111	Théière	3	10,60€
5 GL112	Assiette	3	10,60€
6 GL113	Tasse	3	10,60€

**Securif**

## Silhouettes de table

Mini silhouettes de table en ardoise avec socle en bois, idéal comme support de communication. Résistent aux UV, chocs, rayures et éclats. Livrées avec un feutre craie. Dimensions (mm): 140 (H) x 90 (L) x 20 (P).



Code	Description	Prix HT
GG112	Bouteille de vin	12,90€
GG113	Verre à vin	12,90€

Spécification  
GG112 Dimensions (mm): 500(H) x 150(L)  
GG113 Dimensions (mm): 500(H) x 240(L)

**Securif**

## Ardoises murales

Cadre en pin robuste avec une ardoise en mélamine facile à nettoyer. A utiliser avec des feutres craie.



Code	Description	Prix HT
7 GG106	300 x 400mm	14,40€
8 GH879	450 x 600mm	18,90€
9 GG107	600 x 800mm	29,90€

**OLYMPIA**

# RESTAURANT, BAR ET HÔTEL / MENUS ET SIGNALÉTIQUE

## Feutres craie 1mm

Feutres pour une utilisation sur les ardoises murales ou de tables, panneaux d'affichage. S'essuient avec un chiffon humide. Le lot comprend quatre couleurs : rouge, bleu, vert et blanc. Dimensions de la pointe : 1 x 2mm.



Code	Description	Qté	Prix HT
GJ550	Assortiment	4	<b>10,70€</b>
GJ551	Blanc	4	<b>10,70€</b>

**Securit**

## Marqueurs tous temps 6mm

Marqueurs tous temps à utiliser sur tous les présentoirs recto/verso. Se nettoient facilement avec le spray Y994. Pointe : 2 x 6 mm.



Code	Description	Prix HT
Y985	Blanc	<b>3,90€</b>
Y987	Rouge	<b>3,90€</b>
Y989	Jaune	<b>3,90€</b>
Y990	Vert	<b>3,90€</b>
Y986	Rose	<b>3,90€</b>
Y991	Bleu	<b>3,90€</b>
Y988	Bleu clair	<b>3,90€</b>
Y992	Noir	<b>3,90€</b>
Y993	Lot de 8 (multicolore)	<b>26,40€</b>
Y994	Nettoyant 1000ml	<b>20,40€</b>

## Marqueurs indélébiles Posterman 15 mm

Les marqueurs indélébiles s'utilisent sur les ardoises recto/verso. Utiliser un solvant pour nettoyer les ardoises. Y984 (ensemble de 8 couleurs): blanc, rose, rouge, bleu clair, jaune, vert, bleu, noir. Taille de la pointe : 7 X 15 mm.

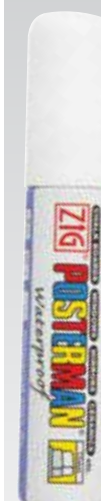

Code	Description	Prix HT
Y976	Marqueurs blancs 15mm	<b>6,20€</b>
Y984	Lot de 8 (multicolore)	<b>46,90€</b>
Y994	Nettoyant 1000ml	<b>20,40€</b>

## Marqueurs effaçables 6mm

Marqueurs à utiliser avec tous les tableaux des pages précédentes, sans bavure une fois sec, qui s'effacent facilement à l'aide d'un chiffon humide. Taille de la pointe : 2 x 6 mm.



Code	Description	Prix HT	Code	Description	Prix HT
P520	Blanc	<b>3,60€</b>	P525	Bleu	<b>3,60€</b>
P523	Rouge	<b>3,60€</b>	P531	Orange	<b>3,60€</b>
P528	Jaune	<b>3,60€</b>	P527	Violet	<b>3,60€</b>
P526	Vert	<b>3,60€</b>	Y999	Lot de 8 (multicolore)	<b>26,90€</b>
P533	Rose	<b>3,60€</b>	GF261	Blanc lot de 8	<b>28,40€</b>

**Securit**

## Marqueur effaçable 30mm

Marqueur à utiliser avec tous les tableaux des pages précédentes, sans bavure une fois sec, qui s'efface facilement à l'aide d'un chiffon humide. Taille de la pointe : 15 x 30 mm.



Code	Description	Prix HT
Y995	Blanc	<b>9,00€</b>

## Kit de pochoirs

5 pochoirs, y compris des nombres, des symboles, l'alphabet et 13 images pour apporter une touche professionnelle à tous vos tableaux.



Code	Description	Prix HT
E287	Kit	<b>14,90€</b>

## Marqueurs effaçables 15mm

Marqueurs effaçables, pour une utilisation sur les panneaux recto verso, sans bavure une fois sec, qui s'effacent facilement à l'aide d'un chiffon humide. Taille de la pointe: 7 x 15mm. Y998 (ensemble de 8 couleurs) : blanc, rose, rouge, orange, jaune, vert, bleu et violet.



Code	Description	Prix HT
P538	Marqueur blanc de 15mm	<b>6,60€</b>
Y998	Lot de 8 (multicolore)	<b>52,90€</b>
GF260	Blanc lot de 8	<b>44,90€</b>

**Securit**

## Feutres craies encre liquide

Une sélection de tons doux. Marron, marron clair, rouge, bleu clair, jaune clair, vert clair, gris, et rose saumon. Résistant à la lumière, aux taches et à la pluie fine.



Code	Description	Prix HT
GM269	Pointes 2-6mm	<b>31,40€</b>
CE573	Pointes 7-15mm	<b>55,90€</b>

**Securit**



## Tableaux muraux couleur teck modèles longs

En hêtre massif, finition couleur teck. Ces ardoises longues peuvent être utilisées des deux côtés, posées ou fixées au mur. 3 formats disponibles.



**Securif**

Code	Description	Prix HT
Y859	560 x 1000mm	<b>74,90€</b>
Y860	560 x 1200mm	<b>89,90€</b>
Y862	560 x 1700mm	<b>117,00€</b>

## Panneaux de trottoir

Panneaux de trottoir avec cadre en bois résistant et ardoise en mélamine facile à nettoyer. Parfaits pour les pubs, cafés, terrasses extérieures et pour afficher les plats du jour ou promotions.



Code	Description	Prix HT
GG108	500x 850mm	<b>67,90€</b>
GG109	700x 1200mm	<b>123,00€</b>

**OLYMPIA**

## Panneau trottoir sandwich finition teck

Panneau de trottoir en bois brut, finition teck. Double couche de vernis de protection pour une utilisation en intérieur ou en extérieur. A utiliser avec des marqueurs à la craie. Ardoise 1000(H) x 570(L)mm.



Spécification  
CE415 Dimensions (mm): 1200(H)x 670(L)x 80(P). Poids 16,35kg.

Code	Description	Prix HT
CE415	Panneau sandwich	<b>219,00€</b>

**Securif**

## Panneau A2 gris métallisé

Panneau d'affichage attrayant et robuste format A2 en aluminium anodisé avec coins arrondis chromés. Durable, avec protection anti-reflets pour une meilleure visibilité.



Spécification  
GG882 Dimensions (mm) : 780(H)x 463(L)x 700(P).

Code	Description	Prix HT
GG882	A2	<b>101,90€</b>

## Panneau de trottoir structure métallique

Panneau de trottoir structure métallique noire pour une présentation intérieure ou extérieure robuste. L'ardoise est compatible avec la craie traditionnelle ou les marqueurs craie liquide. S'essuie avec un chiffon humide ou le nettoyant Y994.



Code	Description	Prix HT
CL009	Panneau de trottoir	<b>98,90€</b>

**OLYMPIA**

## Porte revues/journaux en bois

Le porte revues ou journaux permet une présentation organisée des supports de lecture dans les hôtels, cafés et bars. Fourni avec fixations murales. 605(H) x 70(L) x 45(P)mm.



Code	Description	Prix HT
GM256	Bois	<b>17,40€</b>

**OLYMPIA**

ART DE LA TABLE

RESTAURANT, BAR  
ET HOTEL

MOBILIER

USAGE UNIQUE  
ET ENTRETIEN

VÊTEMENTS  
ET CHAUSSURES

CUISINE

MOBILIER DE CUISINE,  
CHARIOTS ET ÉCHELLES

MATÉRIEL ÉLECTRIQUE  
ET DE CUISSON

FROID

# RESTAURANT, BAR ET HÔTEL / MENUS ET SIGNALÉTIQUE

## Cadres encliquetables en aluminium

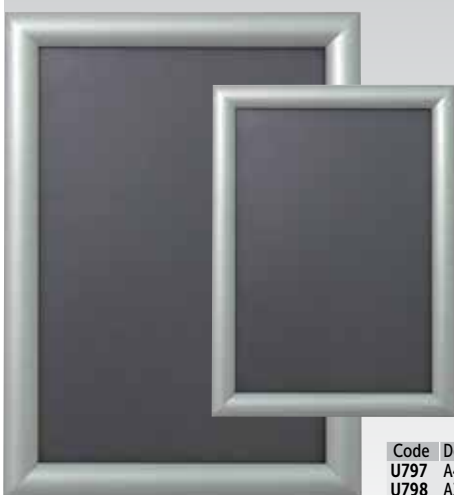

Ouvrez simplement le devant du cadre pour changer le contenu facilement et rapidement. La couverture en PVC anti-éblouissant, anti-reflets, résistant aux marques et flexible protège le contenu. Le cadre en aluminium argenté mat avec des coins en onglet fournit une bordure de 25 mm. Fixations murales non fournies.

Code	Description	Prix HT
U797	A4 - 330(H)x 245(L)mm	<b>20,40€</b>
U798	A3 - 455 x 332mm.	<b>26,90€</b>

## Porte-affiches pour vitres

Panneau d'affichage en acrylique équipé de 4 ventouses, doté de 2 faces recto-verso pour une lisibilité à l'extérieur et à l'intérieur. La feuille de papier s'insère sur le côté long pour changer facilement de menu. Convient pour une utilisation au format portrait ou paysage.



**Securif**

Code	Description	Prix HT	Spécification
CE433	A4	<b>23,40€</b>	CE433 Dimensions (mm): 297(H) x 210(L) x 10(P).

## Présentoir éclairé LED

Présentoir éclairé LED noir, en acier revêtement polycrylique résistant aux intempéries avec des LED blanches. Peut être monté en format portrait ou paysage, ou fixé au mur. Affiche 4 pages de format A4. Livré avec un socle, câble de cinq mètres et prise. Compatible avec le pack batterie DL182 (vendu séparément).



Spécification  
GL110 230V. Dimensions (mm): 1200(H) x 650(L) x 100(P). Poids 19kg.

Code	Description	Eco taxe*	Prix HT
GL110	Présentoir 4 x A4	<b>1,30€</b>	<b>484,00€</b>

**Securif**

## Porte-menu anneau

Acier inoxydable.  
60(H)x 58(Ø)mm



Code	Description	Prix HT	<b>OLYMPIA</b>
DM220	Anneau en inox	<b>2,10€</b>	

## Porte-cartes en acrylique

A poser sur la table ou pour un affichage sur les buffets. Les menus ou les cartes plastifiées s'insèrent pour une présentation protégée.



**OLYMPIA**

Code	Description	Prix HT
CC443	En forme de T - 43(H) x 60(L) x 50(P)mm	<b>2,50€</b>

## Porte-cartes en acrylique

A poser sur la table ou pour un affichage sur les buffets. Les menus ou les cartes plastifiées s'insèrent pour une présentation protégée.



**OLYMPIA**

Code	Description	Prix HT
CC442	Porte-cartes 25(H) x 70(L) x 55(P)mm	<b>3,60€</b>

## Porte-menu triangulaire

Acier inoxydable. 30(H) x 80(L) x 50(P)mm.



Spécification  
DM221 Dimensions (mm): 30(H) x 80(L) x 50(P)

Code	Description	Prix HT
DM221	Triangulaire en inox	4,60€

**OLYMPIA**

## Porte-menu carré

Acier inoxydable

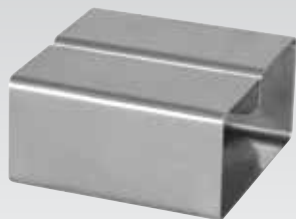

Spécification  
DM222 Dimensions (mm): 40(H) x 80(L) x 80(P).

Code	Description	Prix HT
DM222	Carré en inox	5,70€
CE304	Feuillet A5 pour F778 et DM222	5,10€

**OLYMPIA**

## Supports menus en bois

Supports en bois pour menus de toutes tailles. Choix entre bois d'hévéa et d'acacia. 35(H) x 135(L) x 35(P)mm.



Spécification  
DM201 Dimensions (mm): 35(H) x 130(L) x 35(P). Poids 110g.

Code	Description	Prix HT
1 CF849	Acacia 130x35x35mm	6,80€
2 DM201	Hévéa 130 x 35 x 35mm	7,40€



## Porte-menus en bois

Porte-menus en bois élégant, transportable, avec ouverture sur le dessus pour faciliter la manipulation des menus (livré vide).



Code	Description	Prix HT
CL390	235(H) x 125(L) x 75(P)mm	10,20€

**OLYMPIA**

## Porte-menu en acrylique A5

En plastique transparent extrêmement durable pour présenter le menu (non fourni).



Code	Description	Prix HT
D790	42(H) x 151(L) x 57(P)mm	6,70€

**OLYMPIA**

## Porte-menus rectangulaires arrondis

Base en acier inoxydable. Feuilles acrylique transparent (vendus séparément) disponibles aux formats A5 ou 1/3 A4 (210(H) x 100(L)mm). 18(H) x 80(L) x 78(P)mm.



Spécification  
F778 Dimensions (mm): 18(H) x 80(L) x 78(P).

Code	Description	Prix HT
F778	Rectangulaire en inox	6,20€
CE304	Feuillet A5 pour F778 et DM222	5,10€

**OLYMPIA**

## Porte-carte en acrylique

Transparent.



Spécification  
DM203 Dimensions (mm): 55(H) x 85(L) x 30(P).

Code	Description	Prix HT
DM203	Transparent	11,80€

**OLYMPIA**

## Porte-menu 3 côtés

Support acrylique pour présenter menus et promotions



Spécification  
DM208 Dimensions (mm): 210(H) x 110(L) x 110(P).

Code	Description	Prix HT
DM208	A4	11,30€

**OLYMPIA**

## Porte-menus droits

Supports en acrylique au format portrait. Les feuilles de papier s'insèrent simplement sur le côté pour une présentation efficace et sur pied des menus ou de toute autre information.



Spécification  
CC446 Dimensions (mm): 215(H) x 150(L) x 70(P).  
CC447 Dimensions (mm): 305(H) x 210(L) x 100(P).

Code	Description	Prix HT
7 CC446	A5	5,70€
8 CC447	A4	7,70€

**OLYMPIA**

## Porte-menus inclinés

Support en acrylique au format portrait A4 ou A5. Les feuilles de papier s'insèrent simplement sur le côté pour une présentation efficace et sur pied des menus ou de toute autre information.



Spécification  
CC444 Dimensions (mm): 215(H) x 150(L) x 70(P).  
CC445 Dimensions (mm): 305(H) x 210(L) x 100(P).

Code	Description	Prix HT
3 CC444	A5	5,70€
4 CC445	A4	7,70€

**OLYMPIA**

## Présentoirs pour cartes et brochures

A poser ou fixer au mur. Idéal pour mettre à la disposition de vos clients menus, cartes de visite, brochures des attractions locales, etc., à la réception ou dans les chambres.



Code	Description	Prix HT
5 CB589	Portrait 1/3 A4	4,10€
6 CB590	A4	9,70€

**OLYMPIA**



## Plateaux de service avec poignées

Plateaux légers et pratiques en ABS avec poignées. 435 x 305mm.



Code	Description	Prix HT
CW017	Ecru	5,90€
CW018	Rouge	5,90€
CW019	Bleu	5,90€

**roltex®**  
Our tray, your way.

## Plateau self-service

Surface antidérapante. Polypropylène facile à nettoyer. Vendu à l'unité.



Code	Description	Prix HT
CM940	25(H) x 420(L) x 305(P)mm	2,60€

**OLYMPIA**  
*Kristallon*

## Plateaux self-service

Surface antidérapante. Polypropylène facile à nettoyer, non-compatible lave-vaisselle. Vendus à l'unité. Existents en 3 dimensions et 7 couleurs différentes.



**OLYMPIA**  
*Kristallon*

345 x 265mm

Code	Description	Prix HT
DP213	Rouge	2,30€
DP214	Vert	2,30€
DP215	Bleu	2,30€
DP216	Noir	2,30€
DP217	Gris	2,30€
DP218	Marron	2,30€
GF995	Blanc	2,30€

415 x 305mm

Code	Description	Prix HT
P504	Rouge	2,60€
P505	Vert	2,60€
P506	Bleu	2,60€
P501	Noir	2,60€
P502	Gris	2,60€
P503	Marron	2,60€
GF996	Blanc	2,60€

450 x 350mm

Code	Description	Prix HT
P510	Rouge	3,70€
P511	Vert	3,70€
P512	Bleu	3,70€
P507	Noir	3,70€
P508	Gris	3,70€
P509	Marron	3,70€
GF997	Blanc	3,70€

## Plateaux acajou et bouleau



Plateaux résistants plaqués acajou ou bouleau, adaptés à tous les budgets.



Acajou

Code	Description	Prix HT
1 J831	Acajou   320 x 240mm.	5,40€
2 P248	Acajou   430 x 330mm.	8,00€
3 J832	Acajou   450 x 340mm.	9,20€
J833	Acajou   597 x 451mm	12,90€
4 J834	Acajou   350mm (Ø)	6,40€

Bouleau

Code	Description	Prix HT
5 DP224	Bouleau   320 x 240mm.	5,70€
6 DP225	Bouleau   430 x 330mm.	6,80€
7 DP226	Bouleau   450 x 340mm	8,00€
8 DP227	Bouleau   597 x 451mm	12,80€

**OLYMPIA**

## Plateaux de couleurs en mélamine

Plateaux en mélamine pour une utilisation quotidienne. Résistants aux rayures, légers et faciles à utiliser.



**roltex®**  
Our tray, your way.

### 530 x 325mm | GN 1/1

Code	Description	Prix HT
DS083	Bleu	25,40€
DS084	Rouge	25,40€
DS085	Vert	25,40€

### 530 x 370mm

Code	Description	Prix HT
DS080	Bleu	26,40€
DS081	Rouge	26,40€
DS082	Vert	26,40€

### 470 x 360mm

Code	Description	Prix HT
DS086	Bleu	24,40€
DS087	Rouge	24,40€
DS088	Vert	24,40€

### 420 x 320mm

Code	Description	Prix HT
DS089	Bleu	17,40€
DS090	Rouge	17,40€
DS091	Vert	17,40€

### 375 x 265mm

Code	Description	Prix HT
DS092	Bleu	28,90€
DS093	Rouge	28,90€
DS094	Vert	28,90€

## Plateaux de service Smart

Plateaux extrêmement robustes conçus pour un usage intensif. Fabriqués en polyester renforcé de fibre de verre pour une durabilité. Compatibles lave-vaisselle et résistants à des températures de -50°C à 140°C.



**roltex®**  
Our tray, your way.

### 530 x 370mm

Code	Description	Prix HT
DR855	Beige	16,40€
DR856	Gris	16,40€
DR857	Blanc	16,40€

### 530 x 325mm | GN 1/1

Code	Description	Prix HT
DR858	Beige	15,40€
DR859	Gris	15,40€
DR860	Blanc	15,40€

### 325 x 265mm | GN 1/2

Code	Description	Prix HT
DR864	Beige	11,80€
DR865	Gris	11,80€
DR866	Blanc	11,80€

### 500 x 325mm

Code	Description	Prix HT
DR867	Beige	19,40€
DR868	Gris	19,40€
DR869	Blanc	19,40€

### 460 x 360mm

Code	Description	Prix HT
DR861	Beige	13,90€
DR862	Gris	13,90€
DR863	Blanc	13,90€

## Plateaux Original

Plateaux légers en mélamine stratifiés, parfaits pour une utilisation quotidienne. Élégants et résistants aux rayures.



**roltex®**  
Our tray, your way.

### Wengé

Code	Description	Prix HT
DS098	Wengé   265(L) x 325(P)mm	6,90€
CR734	Wengé   375(L) x 265(P)mm	7,50€
CR766	Wengé   430(L) x 330(P)mm	10,40€
DS097	Wengé   460(L) x 360(P)mm	10,60€
DS096	Wengé   530(L) x 325(P)mm	11,80€
DS095	Wengé   530(L) x 370(P)mm	12,40€
CS444	Wengé   450(Ø)mm	15,90€

### Wengé antidérapant

Code	Description	Prix HT
DA719	Wengé   Antidérapant   325(L) x 265(P)mm	10,70€
CR783	Wengé   Antidérapant   375(L) x 265(P)mm	11,30€
CR810	Wengé   Antidérapant   430(L) x 330(P)mm	14,40€
DA718	Wengé   Antidérapant   460(L) x 360(P)mm	15,90€
DA717	Wengé   Antidérapant   530(L) x 325(P)mm	16,90€
DA716	Wengé   Antidérapant   530(L) x 370(P)mm	19,40€
CS451	Wengé   Antidérapant   450(Ø)mm	19,40€

# RESTAURANT, BAR ET HÔTEL / PLATEAUX DE SERVICE

## Plateaux Nordic

Plateaux en plastique ABS de qualité avec poignées robustes. Ces plateaux légers et compatibles lave-vaisselle résistent à une utilisation quotidienne et continue.



Code	Description	Prix HT
DR870	Noir 360 x 280mm	<b>4,60€</b>
DR871	Rouge 360 x 280mm	<b>4,60€</b>
DR872	Gris foncé 360 x 280mm	<b>4,60€</b>
DR873	Bleu 360 x 280mm	<b>4,80€</b>
DR874	Blanc 360 x 280mm	<b>4,80€</b>
DR875	Noir 430 x 330mm	<b>5,70€</b>
DR876	Rouge 430 x 330mm	<b>5,70€</b>
DR877	Gris foncé 430 x 330mm	<b>5,70€</b>
DR878	Bleu 430 x 330mm	<b>6,50€</b>
DR879	Blanc 430 x 330mm	<b>6,50€</b>

**roltex®**  
Our tray, your way.

## Plateaux de service écologiques

Fabriqués à 90% à partir de matériaux renouvelables, ces plateaux stratifiés, effet bois, sont empilables pour un rangement facile. Compatibles lave-vaisselle. Petit : 430 x 230mm. Large: 430 x 330 mm.



Code	Description	Prix HT
DS020	Gris petit	<b>14,40€</b>
DS021	Bois naturel petit	<b>14,40€</b>
DS022	Bois foncé petit	<b>14,40€</b>
DS023	Palissandre petit	<b>17,40€</b>
DS024	Gris large	<b>15,90€</b>
DS027	Palissandre large	<b>18,40€</b>
DS028	Gris 460 x 360mm	<b>18,90€</b>
DS029	Bois naturel 460 x 360mm	<b>18,90€</b>
DS030	Bois foncé 460 x 360mm	<b>18,90€</b>
DS031	Palissandre 460 x 360mm	<b>18,90€</b>

**roltex®**  
Our tray, your way.

## Plateaux de service Classic

Plateaux extrêmement robustes conçus pour un usage intensif. Fabriqués en polyester renforcé de fibre de verre pour la durabilité. Compatibles lave-vaisselle et résistants à des températures de -50°C à 140°C.

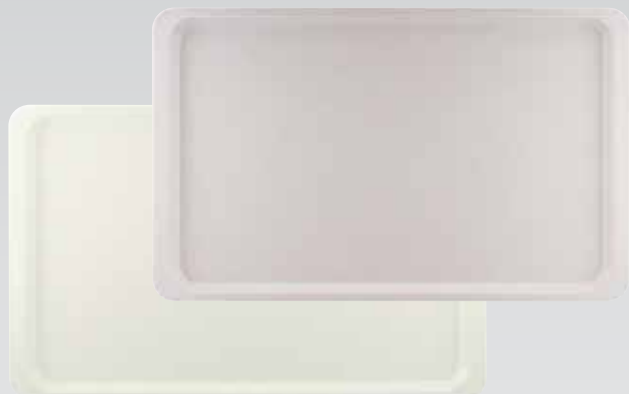

### 530 x 370mm

Code	Description	Prix HT
DR845	Gris moucheté	<b>20,90€</b>
DR846	Blanc perle	<b>22,90€</b>

### 530 x 325mm | GN 1/1

Code	Description	Prix HT
DR847	Gris moucheté	<b>20,40€</b>
DR848	Blanc perle	<b>21,90€</b>

### 460 x 360mm

Code	Description	Prix HT
DR849	Gris moucheté	<b>18,40€</b>
DR850	Blanc perle	<b>19,40€</b>

### 325 x 265mm | GN 1/2

Code	Description	Prix HT
DR851	Gris moucheté	<b>12,90€</b>
DR852	Blanc perle	<b>13,90€</b>

### 500 x 325mm

Code	Description	Prix HT
DR853	Gris moucheté	<b>22,90€</b>
DR854	Blanc perle	<b>24,90€</b>

**roltex®**  
Our tray, your way.

## Plateaux de service Paturel

Beau design, ergonomie et respect de l'environnement réunis. Composition polypropylène et 40% de fibres de bois. Solution écologique pour quiconque souhaite un plateau léger et ergonomique. Les poignées lui confèrent son style unique et distinctif.



### 435 x 310mm

Code	Description	Prix HT
DA706	Blanc	<b>8,70€</b>
DA707	Taupe	<b>8,70€</b>
DA708	Noir	<b>8,70€</b>
DA709	Vert	<b>8,70€</b>

**roltex®**  
Our tray, your way.



# Plateaux antidérapants

Plateaux antidérapants de qualité à des prix exceptionnels. Robustes avec une excellente surface antidérapante. Les versions en fibre de verre résistent aux éclats et sont quasiment incassables.



## Plateaux antidérapants rectangulaires

Solides, résistants et de haute qualité. Fabrication en plastique d'une seule pièce. Non lavables au lave-vaisselle.



## Plateau antidérapant ovale et support

Plateau noir ovale antidérapant. Fabrication en plastique d'une seule pièce. Support de plateau chromé.



### Rond

Code	Description	Prix HT
1 C556	Rond plastique   280mm (Ø)	5,50€
C557	Rond plastique   356mm (Ø)	6,40€
C558	Rond plastique   406mm (Ø)	7,60€
J845	Rond fibre de verre   280mm (Ø)	9,20€
J846	Rond fibre de verre   356mm (Ø)	11,50€
J847	Rond fibre de verre   406mm (Ø)	14,90€

### Rectangulaire

Code	Description	Prix HT
2 C559	Rectangulaire en plastique 356 x 457mm	6,70€
3 C560	Rectangulaire en plastique 380 x 510mm	9,00€

### Ovale

Code	Description	Prix HT
4 C162	Ovale 685 x 560mm	25,40€
5 C163	Support chromé pour plateau ovale - 787(H)mm	34,90€

**OLYMPIA**  
Kristallon

## Plateaux de service Blackline

Plateaux de service avec revêtement antidérapant, résistant aux rayures et au lave-vaisselle.



Code	Description	Prix HT
6 DA770	Noir   310(Ø)mm	17,90€
DA771	Noir   380(Ø)mm	21,40€
7 DA772	Noir   350(L) x 260(P)mm	18,90€
DA773	Noir   420(L) x 300(P)mm	22,90€
8 DA774	Noir   490(L) x 340(P)mm	28,40€
9 DA775	Noir   630(L) x 390(P)mm	44,90€

**roltex**<sup>®</sup>  
Our tray, your way.

# RESTAURANT, BAR ET HÔTEL / PLATEAUX DE SERVICE

## Plateaux classiques

Plateaux stratifiés lisses et solides. Résistent aux chocs, aux cassures, aux rayures et aux tâches, ainsi qu'aux températures comprises entre -10°C et +100°C.



**NOUVEAU**

350(L) x 270(P)mm

Code	Description	Prix HT
DS516	Noir	13,50€
DS517	Bleu	13,50€
DS518	Bordeaux	16,10€
DS519	Vert	16,10€

**CAMBRO**  
MANUFACTURING COMPANY

## Plateaux stratifiés antidérapants

Plateaux de service stratifiés avec surface transparente antidérapante. Résistance thermique entre -10°C et +100°C. Compatibilité lave-vaisselle illimitée. Remarque : tous les plateaux stratifiés doivent être séchés avant l'empilage.



**NOUVEAU**

Code	Description	Prix HT
DM794	Rectangulaire 380x270mm   Bouleau	10,80€
1 DM795	Rectangulaire 430x330mm   Bouleau	11,90€
2 DM796	Rectangulaire 430x330mm   Noyer	11,90€
DM797	Rectangulaire 460x360mm   Noyer	13,60€
3 DM798	Rond 380(Ø)mm   Noyer	11,50€

## Plateaux room service

Plateaux rectangulaires avec poignées stratifiés à surface lisse. Empilables. Remarque : tous les plateaux stratifiés doivent être séchés avant l'empilage.



**NOUVEAU**

Code	Description	Prix HT
DL156	Noyer   640(L) x 400(P)mm	21,30€
DL157	Wengé   640(L) x 400(P)mm	21,30€

**CAMBRO**  
MANUFACTURING COMPANY

## Plateaux classiques

Plateaux stratifiés lisses et solides. Résistent aux chocs, à la casse, aux éraflures et aux tâches, ainsi qu'aux températures comprises entre -10°C et +100°C. Petit 265 x 325, Moyen 330 x 430mm, Grand 360 x 460mm.



**NOUVEAU**

Code	Description	Prix HT
4 U415	Bouleau   265 x 325mm	5,50€
5 U414	Acajou   265 x 325mm	5,50€
6 U413	Granit anthracite   265 x 325mm	5,50€
DP212	Bouleau   430 x 330mm	8,20€
DP210	Acajou   430 x 330mm	8,20€
DP211	Granit anthracite   430 x 330mm	8,20€
U418	Bouleau   460 x 360mm	8,90€
U417	Acajou   460 x 360mm	8,90€
U416	Granit anthracite   460 x 360mm	8,90€

**CAMBRO**  
MANUFACTURING COMPANY

## Plateaux stratifiés surface bois grainée

Plateaux stratifiés effet bois, surface grainée des deux côtés, résistance aux chocs et thermique -10°C à +100°C. Parfaits pour les cafés, restaurants et pubs. Compatibles lave-vaisselle.



**NOUVEAU**

330(L) x 430(P)mm

Code	Description	Prix HT
7 DR580	Chêne clair	8,20€
8 DR581	Chêne brun	8,20€
9 DR582	Chêne foncé	8,20€
10 DR583	Olivier clair	8,20€
11 DR584	Olivier marron	8,20€

330(L) x 460(P)mm

Code	Description	Prix HT
DR585	Chêne clair	8,90€
DR586	Chêne brun	8,90€
DR587	Chêne foncé	8,90€
DR588	Olivier clair	8,90€
DR589	Olivier marron	8,90€

**CAMBRO**  
MANUFACTURING COMPANY

## Plateaux classiques

Plateaux stratifiés lisses et solides. Résistent aux chocs, aux cassures, aux rayures et aux tâches, ainsi qu'aux températures comprises entre -10°C et +100°C.



**NOUVEAU**

457(L) x 355(P)mm

Code	Description	Prix HT
CW778	Noir	22,60€
CW779	Blanc	22,60€

**CAMBRO**  
MANUFACTURING COMPANY

## Plateau de service rectangulaire Camtread

Plateau de service antidérapant de haute qualité en fibre de verre robuste avec une surface en caoutchouc durable. Résistance thermique de -10°C et +100°C. Compatible lave-vaisselle.

**NOUVEAU**



**CAMBRO**  
MANUFACTURING COMPANY

Code	Description	Prix HT
CT277	Noir   457(L) x 355(P)mm	<b>34,90€</b>

## Plateaux de service Treadlite

Plateaux composés de couches de fibre de verre et résine polyester avec surface antidérapante en caoutchouc, combinaison idéale de polyvalence et de durabilité. Compatible lave-vaisselle.

**NOUVEAU**



**CAMBRO**  
MANUFACTURING COMPANY

Code	Description	Prix HT
DB003	Rond   335(Ø)mm	<b>16,60€</b>
DB004	Rond   405(Ø)mm	<b>22,20€</b>
DB005	Rectangulaire   457(L) x 355(P)mm	<b>24,50€</b>

## Plateaux de service

Plateaux de service antidérapants de haute qualité en fibre de verre robuste avec une surface en caoutchouc durable. Résistance thermique de -10°C et +100°C. Compatibles lave-vaisselle.

**NOUVEAU**



**CAMBRO**  
MANUFACTURING COMPANY

Code	Description	Prix HT
DM780	Rond   280mm(Ø)	<b>14,20€</b>
DM781	Rond   355mm(Ø)	<b>17,80€</b>
DM782	Rond   405mm(Ø)	<b>23,60€</b>
DM785	Ovale   560 x 685mm	<b>48,00€</b>

## Plateaux colorés Versa Lite

Plateaux profilés aux couleurs gaies et lumineuses. 330 (l) x 430 (L) mm.

**NOUVEAU**



Code	Description	Prix HT
GH237	Framboise	<b>13,50€</b>
GH236	Vert	<b>13,50€</b>
GH238	Raisin/violet	<b>13,50€</b>
GH239	Gris perle	<b>13,50€</b>

**CAMBRO**  
MANUFACTURING COMPANY

## Plateaux Versalite en polyester

Plateaux empilables en polyester avec coins renforcés et bords protégés. Les bossages permettent à l'air de circuler pour un séchage rapide. Résistants à la chaleur jusqu'à 103°C et au lave-vaisselle.

**NOUVEAU**

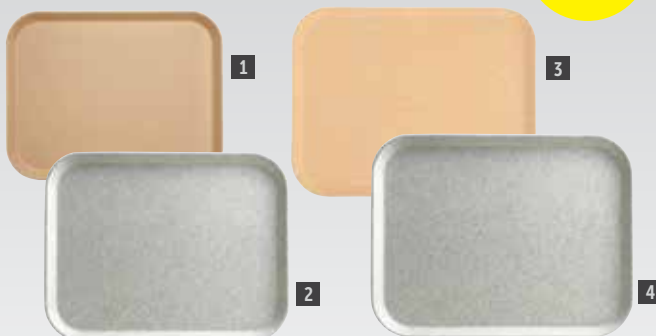

Code	Description	Prix HT
1 DJ657	Moka moucheté   330 x 430mm	<b>10,30€</b>
2 DJ658	Gris moucheté   330 x 430mm	<b>10,30€</b>
3 DJ660	Moka moucheté   360 x 460mm	<b>11,40€</b>
4 DJ661	Gris moucheté   360 x 460mm	<b>11,40€</b>

**CAMBRO**  
MANUFACTURING COMPANY

## Plateaux Fast Food

Plateaux en polypropylène avec surface texturée antidérapante. Plots d'empilage pour le stockage. Résistent aux chocs, cassures, rayures et tâches, ainsi qu'aux températures entre -10°C et +80°C. Modèles à rebord élevé, avec ou sans poignées.

**NOUVEAU**



Code	Description	Prix HT
DM800	Rouge	<b>3,80€</b>
5 DE312	Noir	<b>3,80€</b>
6 DE313	Vert	<b>3,80€</b>

Code	Description	Prix HT
DE314	Noir avec poignées	<b>4,00€</b>
7 DE315	Rouge avec poignées	<b>4,00€</b>
DE316	Vert avec poignées	<b>4,00€</b>

**CAMBRO**  
MANUFACTURING COMPANY



# RESTAURANT, BAR ET HÔTEL / PLATEAUX DE SERVICE

## Plats inox ronds

Plats de présentation en acier inoxydable poli. Compatibles lave-vaisselle.



**OLYMPIA**

Code	Description	Prix HT
CN717	350mm (Ø)	<b>11,20€</b>
CN718	400mm (Ø)	<b>14,90€</b>

## Plat inox GN 1/1

Plat en acier inoxydable poli GN 1/1, parfait pour la présentation de buffet. Compatible lave-vaisselle.



**OLYMPIA**

Code	Description	Prix HT
CN599	Plat GN 1/1	<b>19,40€</b>

## Plateaux self-service

Plateaux en polypropylène-fibre de verre gris moucheté pour les collectivités.



**OLYMPIA**  
*Kristallon*

Code	Description	Prix HT
GF240	305(L)x 405(P)mm	<b>6,90€</b>
GF241	457(L)x 356(P)mm	<b>10,40€</b>

## Plateaux de service ronds

Plateaux ronds en acier inoxydable avec rebord incliné.



**OLYMPIA**

Code	Description	Prix HT
J828	305(Ø)mm	<b>7,50€</b>
DM195	355(Ø)mm	<b>9,50€</b>
DM194	405(Ø)mm	<b>12,90€</b>

## Plateau rond antidérapant

Plateau de bar rond avec surface antidérapante pour un transport plus facile. Effet aluminium brossé.



**OLYMPIA**

Code	Description	Prix HT
DP207	17(H) x 305(Ø)mm	<b>13,40€</b>

## Plateau antidérapant rebord haut

Plateau de bar rond avec surface antidérapante pour un transport plus facile. Effet aluminium brossé. Rebord élevé pour conserver les verres et liquides renversés à l'intérieur du plateau, tout en vous offrant une meilleure adhérence.



**OLYMPIA**

Code	Description	Prix HT
D857	50(H) x 330(Ø)mm	<b>18,40€</b>

## Plat de service émaillé

Plat de service bleu et blanc avec un bord noir, idéal pour un style bistro-retro.



**OLYMPIA**

Code	Description	Prix HT
GM240	45(H) x 320(Ø)mm	<b>8,40€</b>

## Plateaux de service antidérapants

Plateaux de service en polypropylène avec revêtement en silicone antidérapant pour le service alimentaire dans les établissements à forte fréquentation.



**OLYMPIA**

Code	Description	Prix HT
GM238	20(H) x 405(L) x 305(P)mm	<b>6,70€</b>
GM239	25(H) x 458(L) x 356(P)mm	<b>9,00€</b>

## Plateau bambou

Plateau léger et durable, idéal pour le service de chambre. En bambou résistant.



**OLYMPIA**

Code	Description	Prix HT
GM249	55(H)x 381(L)x 290(P)mm	<b>15,90€</b>
GF204	76(H)x 584(L)x 381(P)mm	<b>32,90€</b>

## Plateau de service en acacia

Plateau de service en bois d'acacia avec une belle finition vernie.



**OLYMPIA**

Code	Description	Prix HT
GM266	70(H) x 510(L) x 350(P)mm	<b>36,90€</b>

## Brosse à verres

Brosse à verres en nylon avec une ventouse pour une fixation sûre. Placer les verres sur les brosses et tourner pour un nettoyage complet. 165(H) x 155(L) x 100(P)mm.



**Jantex**

Code	Description	Prix HT
GD151	Verre max 160(H)mm	15,40€

## Brosse à verres en plastique

Pour un nettoyage facile et simple de la verrerie. Avec ventouses pour une utilisation en toute sécurité. Brosse en nylon.



**Jantex**

Code	Description	Prix HT
GD150	180(H) x 140(Ø)mm	17,40€

## Tapis à verres

Tapis transparents emboîtables permettant la circulation de l'air dans les verres un séchage rapide. Découpables aux dimensions requises. Lavables au lave-vaisselle.

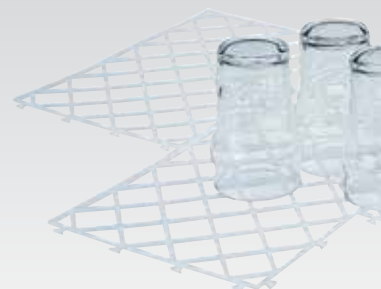

Code	Description	Qté	Prix HT
D824	322(L) x 215(P)mm	10	7,50€

## Tapis de bar emboîtable

Amortit et protège les verres tout en permettant un séchage efficace. Lavable au lave-vaisselle.



Code	Description	Prix HT
DM121	310(L) x 310(P)mm	4,60€

## Tapis de bar en caoutchouc

Tapis en caoutchouc noirs antidérapants pour égoutter les verres. Avec picots. Laver à l'eau chaude savonneuse.



Code	Description	Prix HT
C174	678(L) x 81(P)mm	7,10€
F977	450(L) x 300(P)mm	15,40€

**OLYMPIA**

## Bac récepteur

Bac récepteur en acier inoxydable pour protéger votre bar des déversements. Compatible lave-vaisselle.



**OLYMPIA**

Code	Description	Prix HT
DM219	400(L) x 200(P)mm	26,90€

## Bac récepteur en acier inoxydable

Bac récepteur de bar, idéal pour les mesures de bar.

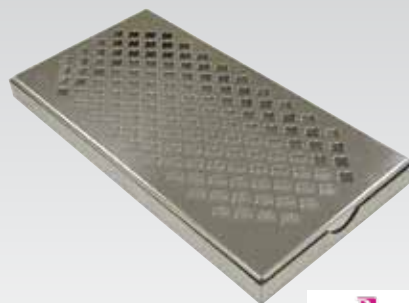

**Beaumont**

Code	Description	Prix HT
D825	23(H) x 305(L) x 152(P)mm	27,40€

## Revêtements de bar Multishelf

Evite d'ébrécher les verres et leur permet de sécher à l'air rapidement grâce à une meilleure circulation de l'air. Rouleau transparent de 10m. Se coupe à la longueur désirée.

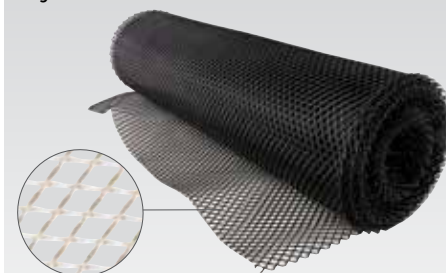

Code	Description	Prix HT
GH053	Noir 600mm x 10m	37,90€
K828	Transparent 600mm x 10m	37,90€

## Supports pour verres à pied

Supports en acier inoxydable pour un rangement pratique et en toute sécurité des verres à pied. Possibilité de les installer au plafond, dans les corniches des bars ou sous le comptoir.

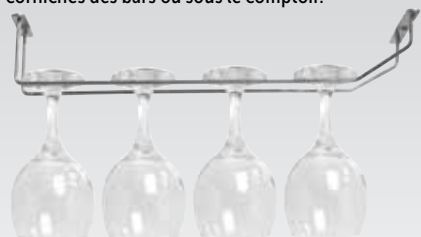

**OLYMPIA**

Code	Description	Prix HT
CE307	68(H) x 405(L) x 105(P)mm	6,20€
CE308	68(H) x 610(L) x 105(P)mm	6,20€

## Support pour verres à pied 5 glissières

Support en fer chromé composé de 5 glissières pour ranger vos verres à pied en toute sécurité. Fixation possible au plafond ou sous le comptoir (visserie non fournie).

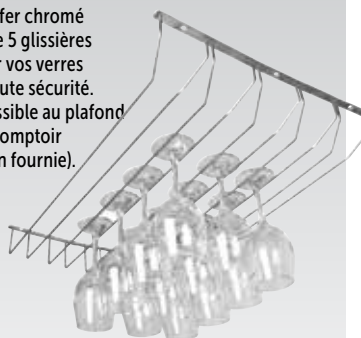

**OLYMPIA**

Code	Description	Prix HT
GH057	65(H) x 435(L) x 610(P)mm	15,40€

## Supports verres à pied en laiton

Rangez votre verres à pied en toute sécurité et commodément derrière le bar grâce à ces supports classique en laiton poli.



**Beaumont**

Code	Description	Prix HT
GM203	36(H) x 155(L) x 255(P)mm	5,80€
GM204	36(H) x 155(L) x 410(P)mm	7,30€
GM205	36(H) x 155(L) x 610(P)mm	8,80€

# RESTAURANT, BAR ET HÔTEL / ACCESSOIRES DE BAR

## Doseurs d'alcool

Mesures de bar / doseurs de forme conique traditionnelle à 3 pattes pour supports bouteilles.



**Beaumont**

Code	Description	Prix HT
K493	25ml	<b>4,80€</b>
CD283	35ml	<b>4,80€</b>
K494	50ml	<b>4,80€</b>

## Doseurs d'alcool

Mesures de bar professionnelles avec cellule optique pour supports bouteilles.



**Beaumont**

Code	Description	Prix HT
T413	25ml	<b>11,20€</b>
T415	35ml	<b>11,20€</b>
T416	50ml	<b>11,20€</b>

## Planche paddle en chêne

Parfaite pour le service des shooters ou assortiments de desserts. Enduite d'une huile de protection (entretien régulier conseillé).



Spécification  
CN508 Dimensions (mm): 20(H) x 60(L) x 500(P).

**OLYMPIA**

Code	Description	Qté	Prix HT
CN508	Planche 6 shooters	1	<b>7,50€</b>
GF919	Shooter 25ml	12	<b>4,20€</b>

## Supports bouteilles muraux

Se fixe facilement au mur. 2 tailles disponibles.



**OLYMPIA**

Code	Description	Prix HT
K487	700ml / 1L	<b>4,10€</b>
W623	1,5L	<b>5,10€</b>

## Supports de comptoirs

Se fixent au moyen d'un serre-joint. 2 dimensions.



**OLYMPIA**

Code	Description	Prix HT
K488	700ml / 1L	<b>5,10€</b>
W622	1,5L	<b>6,20€</b>

## Supports bouteilles muraux

Pour un service plus rapide et plus facile de vos boissons, surtout aux heures de pointe. Gain de place dans les bars bondés.



Spécification  
GH050 Dimensions (mm): 320(H) x 245(L)mm.  
GH051 Dimensions (mm): 400(H) x 340(L)mm.

Code	Description	Prix HT
GH050	Pour 3 bouteilles	<b>17,40€</b>
GH051	Pour 7 bouteilles	<b>38,90€</b>

**OLYMPIA**

## Réserves de bar

Récipient avec couvercle pour conserver vos préparations et jus. Bec verseur pour faciliter le versement. Récipients supplémentaires pour faire face aux périodes de grande affluente.



**VOUJE**

Spécification  
Dimensions (mm): 330(H) x 95(Ø).

Code	Description	Prix HT
C167	Rouge 1L	<b>5,10€</b>
C176	Orange 1L	<b>5,10€</b>
C168	Vert 1L	<b>5,10€</b>
C187	Blanc 1L	<b>5,10€</b>
C175	Jaune 1L	<b>5,10€</b>

Stockage facile des liquides

## Bouteilles verseuses

Solution idéale et élégante pour un bar animé. Plastique léger et durable facile à nettoyer. Couvercles de couleur pour identifier facilement le contenu.



Spécification  
Dimensions(mm): 340(H) x 100(L) x 100(P).

Code	Description	Prix HT
DL261	Rouge 1L	<b>10,90€</b>
DL263	Orange 1L	<b>10,90€</b>
DL265	Verte 1L	<b>10,90€</b>
DL264	Blanche 1L	<b>10,90€</b>
DL262	Jaune 1L	<b>10,90€</b>

Stockage facile des liquides

## Casiers à bouteilles en métal et bois

Unités entièrement modulaires en pin de haute qualité et acier galvanisé avec des clips de fixation uniques pour assembler les porte-bouteilles. Trous profonds pour stocker les bouteilles en toute sécurité. Assemblage facile. Colis plat et fixations murales fournies.

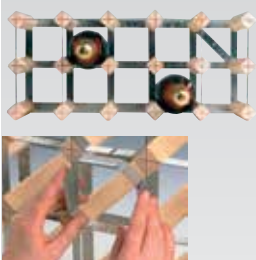

Les clips servent à assembler les casiers



Spécification  
F283 Casier pour 15 bouteilles: emplacements 95(Ø)mm. Dimensions (mm): 250(H) x 520(L) x 250(P). Poids 2.7kg.  
F284 Casier pour 30 bouteilles: espaces 95(Ø)mm. Dimensions (mm): 412(H) x 612(L) x 228(P). Poids 5.4kg.  
F285 Casier pour 72 bouteilles: emplacements 95(Ø)mm. Dimensions (mm): 810(H) x 810(L) x 230(P). Poids 11.9kg.  
DN635 Casier pour 90 bouteilles: emplacements 95(Ø)mm. Dimensions (mm): 1000(H) x 810(L) x 250(P). Poids 14.3kg.

Code	Description	Prix HT
F283	Casier 15 bouteilles	<b>17,90€</b>
F284	Casier 30 bouteilles	<b>37,90€</b>
F285	Casier 72 bouteilles	<b>73,90€</b>
DN635	Casier 90 bouteilles	<b>92,90€</b>
F286	Lot de 5 clips	<b>12,40€</b>

## Présentoir pour bouteilles de vin

Présentoirs à bouteilles de structure résistante avec tableau pour afficher les prix. Support bouteille 90mmØ. Tableau 130 x 105mm.



Code	Description	Prix HT
DL187	Triple	<b>52,90€</b>

**Securit**



## Mesures de bar coniques

Mesures doubles avec une finition élégante inox ou gris titane. Idéales pour les cocktails.

- Mesures 25ml et 50ml

NOUVEAU



Code	Description	Prix HT
DR626	Gris titane   25/50ml	7,40€
DR593	Inox   25/50ml	5,50€

## Mesures de bars

Acier inoxydable. Estampillage CE.



Code	Description	Prix HT
K497	25ml	4,30€
K498	35ml	5,00€
D963	50ml	5,90€
D961	125ml	7,50€
D962	175ml	9,90€

Beaumont

## Mesures de bar titane

Mesures de bar simples plaquées titane, ajout de style parfait pour tout bar.



NOUVEAU

Code	Description	Prix HT
DR624	25ml	4,00€
DR625	50ml	4,10€

## Mesure de bar tube inox

Article de bar essentiel, cette mesure en acier inoxydable permet un double dosage de 25ml et 50ml.



Code	Description	Prix HT
GH054	25ml/ 50ml	8,70€

## Mesure cocktail cuivre

Mesure en cuivre d'inspiration japonaise avec plusieurs graduations de 10 à 50ml. Idéale pour les bars à cocktails.



Artes

Code	Description	Prix HT
GE785	10/ 50ml	29,40€

## Bouchons doseurs à écoulement moyen ou rapide

Doseurs robustes et élégants avec bouchon, finition métal chromé ou gris titane. Bouchons supplémentaires vendus séparément.

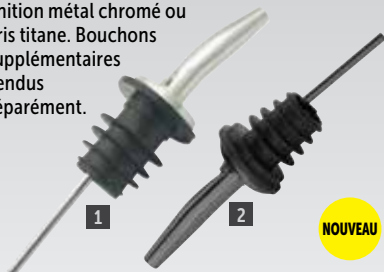

NOUVEAU

Code	Description	Prix HT
1 C164	Écoulement moyen	1,10€
C166	Écoulement rapide	1,20€
2 DR623	Gris titane   Bec verseur	3,60€
D478	Bouchon (Lot de 12)	5,70€

## Doseur Freeflow

Bouchon verseur chromé à débit moyen avec collier noir.



Spécification  
DL225 Dimensions(mm): 75(H) x 32(L) x 32(P).

Code	Description	Qté	Prix HT
DL225	Plastique/chrome	10	12,40€

## Doseur

Doseur débit rapide pour les boissons alcoolisées et jus de fruits. Construction d'une seule pièce.



Spécification  
DL224 Dimensions (mm): 70(H) x 33(L) x 33(P).

Code	Description	Qté	Prix HT	Prix HT
DL224	Plastique	10	5,40€	5,40€

## Bec verseur débit moyen

Bec verseur en acier inoxydable avec entrée d'air stop débit offrant la possibilité de ralentir l'écoulement.



BONZER

Code	Description	Qté	Prix HT
GD685	Acier inoxydable	12	19,90€

## Mesure de spiritueux

A utiliser avec les mesures de bar. Sans marque CE.



Code	Description	Prix HT
C171	25ml	5,00€
C172	50ml	5,00€

## Bec verseur

Bec verseur à débit moyen en laiton chromé pour une plus grande durabilité.



Code	Description	Qté	Prix HT
CK509	Laiton chromé	12	19,40€

# RESTAURANT, BAR ET HÔTEL / ACCESSOIRES DE BAR

## Joint pour bouchon doseur Optic

Joint pour empêcher la fuite au niveau du col de la bouteille. Convient pour les bouteilles de 700 millilitres et 1,5 litres.



Code	Description	Qté	Prix HT
GK109	700ml / 1,5L	20	<b>7,50€</b>

## Porte-bouteilles

Support pour ranger efficacement les bouteilles derrière le bar.



Code	Description	Prix HT
F987	560mm	<b>24,90€</b>
DL221	810mm	<b>54,90€</b>
DL222	1066mm	<b>65,90€</b>

**Spécification**  
 F987 Dimensions (mm): 90(H) x 560(L) x 100(P)mm  
 DL221 Dimensions(mm): 155(H) x 817(L) x 108(P).  
 DL222 Dimensions(mm): 155(H) x 1070(L) x 108(P).

## Capuchon pour bec verseur

Couvre les bacs verseurs et empêche l'évaporation.



Code	Description	Qté	Prix HT
GK048	59(H)x13(Ø)mm	12	<b>4,80€</b>

## Nécessaire à givrer

Pour givrer le bord des verres. En plastique ABS.



Code	Description	Prix HT
F978	70(H) x 200(L) x 160(P)mm	<b>13,90€</b>

## Bouchon hermétique

Une manière facile de reboucher les bouteilles entamées. Système à levier.



Code	Description	Prix HT
J376	16mm (Ø)	<b>2,10€</b>

## Vacu-Vin



Pour conserver les bouteilles de vin ouvertes. Emission d'un clic lorsque le vide est réalisé. Ne convient pas pour les vins mousseux. 2 bouchons inclus.



Code	Description	Prix HT
CC055	Pompe	<b>15,90€</b>
CC195	Bouchons de rechange (lot de 2)	<b>5,10€</b>

## Bouchon champagne et pompe

Pompe et bouchon pour conserver les bouteilles de champagne et vins mousseux ouvertes.



Code	Description	Prix HT
DM104	Pompe	<b>34,90€</b>
DP119	Bouchon	<b>17,40€</b>

## Bouchon champagne Tappo

Pour bouteilles de champagne entamées.



Code	Description	Prix HT
C195	35mm (Ø)	<b>3,10€</b>

## Shaker de bar Boston

Shaker en acier inoxydable avec revêtement PVC pour une bonne prise en main.



Code	Description	Qté	Prix HT
CD270	800ml	1	<b>8,10€</b>
CD029	Verre 455ml	12	<b>26,90€</b>

## Shaker à cocktail de luxe

Shaker en acier inoxydable avec couvercle et bec verseur. Revêtement PVC pour une bonne prise en main.



Code	Description	Prix HT
CD272	700ml	<b>14,40€</b>

## Shaker Boston

Réceptacle en acier inoxydable et verre. A utiliser ensemble ou séparément. Vendus séparément.



Code	Description	Qté	Prix HT
F974	Réceptacle 800ml	1	<b>6,20€</b>
CD029	Verre 455ml	12	<b>26,90€</b>

## Shaker gris titane

Shaker à cocktail deux pièces plaqué titane. Parfait pour réaliser tous vos cocktails.



NOUVEAU

Code	Description	Prix HT
DR628	Gris titane   500ml	<b>15,20€</b>

## Shaker et verre Boston

Un classique du bar, ce kit shaker et verre Boston est essentiel à tout barman.



Code	Description	Prix HT
S766	Shaker 800ml, verre 455ml	<b>17,40€</b>

## Shaker à cocktail

Shaker au design classique en inox poli.



Code	Description	Prix HT
C581	780ml	<b>13,40€</b>

## Shaker Boston

Réceptif en acier inoxydable plaqué titane. A utiliser avec un verre ou seul.



NOUVEAU

Code	Description	Qté	Prix HT
1 DR629	Gris titane   700ml	1	<b>10,30€</b>
2 CD029	Verre 455ml	12	<b>26,90€</b>

## Kit barman

Un kit contenant tous les ustensiles essentiels à la réalisation de délicieux cocktails. Contient une mesure de bar de 25/50ml, 3 becs verseurs, un pilon, un verre à mélange et un shaker Boston, une cuillère à mélange, une passoire avec pattes, une passoire Julep et une passoire fine de bar.



Code	Description	Prix HT
GH470	11 pièces	<b>76,90€</b>

## Siphon à eau de seltz classique

Finition brillante élégante avec un treillis en acier inoxydable.



Code	Description	Qté	Prix HT
CR708	1L	1	<b>86,90€</b>
GH056	Recharges	10	<b>8,70€</b>

## Siphon à eau de seltz

Siphon noir permettant de gazéifier les boissons. Parfait pour les bars à cocktails. S'utilise avec des cartouches de CO<sup>2</sup>.



3

Code	Description	Qté	Prix HT
3 CE341	Siphon 1L	1	<b>34,90€</b>
4 GH056	Recharges	10	<b>8,70€</b>

**OLYMPIA**



## Gobelet et mug titane

En inox plaqué titane. Parfaits pour servir les cocktails glacés.



NOUVEAU

Code	Description	Prix HT
DR631	Gobelet   Gris titane   340ml	<b>9,50€</b>
DR630	Mug   Gris titane   500ml	<b>10,40€</b>



## Pinces à glaçons

Essentiels de bar, différentes finitions disponibles.



6

5

NOUVEAU

**VOÛTE**

Code	Description	Prix HT
5 C192	Inox   180mm	<b>3,60€</b>
6 DR627	Gris titane   160mm	<b>3,10€</b>



# RESTAURANT, BAR ET HÔTEL / ACCESSOIRES DE BAR

## Pilon

Pilon en plastique à extrémité dentelée pour n'oublier aucun ingrédient lors de son utilisation. Lavable au lave-vaisselle.



Code	Description	Prix HT
D868	210mm	2,50€

## Pilons en bois

Pilons à cocktails en bois dur.



Spécification  
 CN181 Dimensions(mm): 205(H) x 27(L) x 27(P).  
 CN193 Dimensions(mm): 255(H) x 27(L) x 27(P).

Code	Description	Prix HT
CN181	205mm	3,70€
CN193	255mm	5,00€

## Pilons embout en silicone

Élegants pilons, parfaits pour libérer les saveurs des ingrédients et proposer des cocktails inoubliables. 212(L) x 34(Ø)mm.



NOUVEAU

Code	Description	Prix HT
1 DR592	Inox	4,60€
2 DR622	Gris titane	6,00€

## Pilon en silicone

Pilon en silicone qui ne se tâche pas et n'absorbe pas les couleurs, parfait pour mélanger les épices et les herbes qui libéreront leurs saveurs dans les cocktails. Lavable au lave-vaisselle.



Spécification  
 CS349 Dimensions (mm): 225(H) x 40(L) x 40(P) x 40(Ø).  
 Poids 105g.

Code	Description	Prix HT
CS349	225mm	27,40€

## Cuillère à mélange

Une cuillère de bar multi-usages parfaitement équilibrée pouvant être utilisée pour réaliser les étages des cocktails et comme pilon. Mesure de 5 ml.

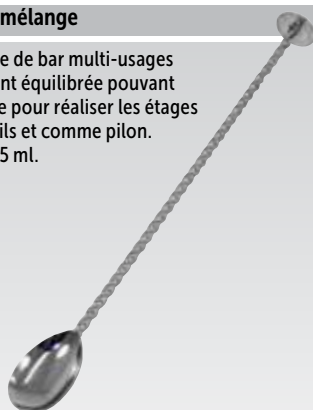

BONZER®

Code	Description	Prix HT
GD689	250(L) x 25(Ø)mm	12,90€

## Cuillère à mélange avec trident titane

Ustensiles de mélange à double extrémité, parfaits pour mélanger et doser les cocktails et ajouter des garnitures.

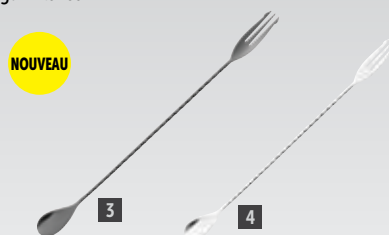

NOUVEAU

Code	Description	Prix HT
3 DR636	Gris titane   300mm	6,60€
4 DR596	Inox   300mm	5,30€

## Cuillères à mélange

Élégantes et parfaitement adaptée aux verres de grande taille. Plusieurs finitions disponibles.

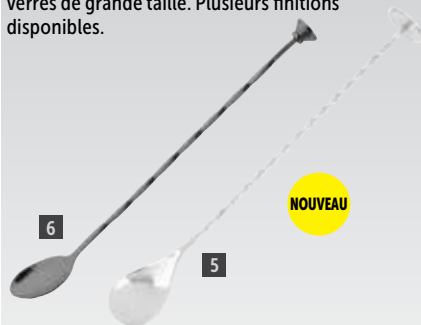

NOUVEAU

Code	Description	Prix HT
5 K474	Inox   290mm	6,20€
6 DR635	Gris titane   290mm	6,60€

## Passoires

Réalisez des cocktails parfaits sans impuretés grâce à ces passoires à maille fine. Un essentiel pour tout bar ou hôtel.



NOUVEAU

Code	Description	Prix HT
7 CF648	Inox   200mm	4,60€
8 DR621	Gris titane   200mm	4,90€

## Passoire 2 branches

Acier inoxydable.



Code	Description	Prix HT
F975	2 branches	4,80€

## Passoires à cocktail Julep

Créez des cocktails parfaits et lisses avec ces passoires inox ou gris titane.



NOUVEAU

Code	Description	Prix HT
9 DM218	Inox   160mm	2,10€
10 DR634	Gris titane   166mm	6,60€

## Passoires

En acier inoxydable avec manche. Lavables au lave-vaisselle.

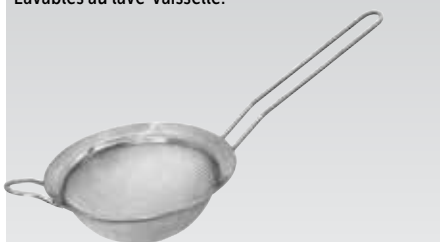

VOGUE

Code	Description	Prix HT
C799	100mm (Ø)	6,20€
C800	140mm (Ø)	8,10€
C801	180mm (Ø)	10,20€

## Passoire 4 branches

Acier inoxydable.



Code	Description	Prix HT
F976	4 branches	5,00€

## Passoires à shaker 4 branches

Parfaites pour une utilisation dans un bar à cocktails chic. Acier inoxydable décliné dans des finitions attrayantes.



**NOUVEAU**

Code	Description	Prix HT
DR590	Inox   197mm	<b>3,80€</b>
DR620	Gris titane   197mm	<b>6,30€</b>

## Passoire Hawthorne

Passoire en acier inoxydable durable, de haute qualité, 2 branches.



**BONZER**

Code	Description	Prix HT
CY054	2 branches	<b>16,40€</b>

## Presse-citron

Ustensile en acier inoxydable pour extraire le jus des agrumes.



Code	Description	Prix HT
DN991	155(L)mm	<b>10,20€</b>

## Presse-citron en bois

Presse-citron en hêtre. Lavage à la main uniquement.



Code	Description	Prix HT
GM210	150(L)mm	<b>3,90€</b>

## Presse-citron

Acier inoxydable.



Code	Description	Prix HT
P329	35(H) x 85(L) x 70(P)mm	<b>1,90€</b>

## Presse-agrumes

En plastique blanc avec réservoir et bec verseur.



Code	Description	Prix HT
K602	95(H)x 80(Ø)mm	<b>5,10€</b>

## Plateau à addition



**OLYMPIA**

Code	Description	Prix HT
CM759	150 x 120mm	<b>2,00€</b>

## Plateau à addition

Plateau en plastique ABS noir avec gravure "Thank you".



Code	Description	Prix HT
DL158	10(H) x 110(L) x 190(P)mm	<b>3,10€</b>

## Plateau à addition

En acier inoxydable, idéal pour les restaurants.



Code	Description	Prix HT
CJ988	140(Ø)mm	<b>3,80€</b>

## Pique-additions

Pratique pour les fiches ou additions.



Code	Description	Prix HT
C568	150(H) x 150(Ø)mm	<b>2,10€</b>

## Boîtes à compartiments dôme

Convient en tout lieu et permet le stockage des garnitures, condiments, des pailles, des agitateurs ou pics de différentes tailles. Packs réfrigérés également disponibles pour maintenir les condiments à la température désirée (vendus séparément).



1



2



3

Code	Description	Prix HT
1 DM112	4 bacs compartiments	<b>96,90€</b>
2 DM113	5 bacs compartiments	<b>96,90€</b>
3 DM114	Packs réfrigérés	<b>35,90€</b>

Spécification  
 DM112 Dimensions (mm): 155(H) x 510(L) x 155(P). Poids 1.59kg.  
 DM113 Dimensions (mm): 155(H) x 585(L) x 155(P). Poids 1.81kg.  
 DM114 Dimensions (mm): 140(H) x 230(L) x 165(P). Poids 2kg.

**san jamar**  
 smart. safe. sanitary.

# RESTAURANT, BAR ET HÔTEL / ACCESSOIRES DE BAR

## Boîte à compartiments

Combiné boîtes à compartiments et présentoir de serviettes, agitateurs, etc. Matériau plastique pour une non contamination des ingrédients garantie. Couvercle en plastique transparent. Serviettes 2 plis pliées en 4 vendues séparément (lot de 2400). Taille des serviettes 230 x 230mm.



Code	Description	Qté	Prix HT
1 D871	Boîte à compartiments	1	41,90€
2 CB666	Serviettes noires	2000	46,90€
3 CK881	Serviettes blanches	1500	32,90€

Spécification  
D871 Dimensions (mm): 95(H) x 605(L) x 155(P).

## Présentoir de bar

Présentoir de bar à 3 compartiments pour les serviettes, les pailles etc. S'utilise avec des serviettes cocktail 2 plis 250x250 pliées - dimension pliée 125mm (vendue séparément). 240(H) x 150(L) x 105(P)mm.



Code	Description	Qté	Prix HT
4 F980	Présentoir de bar	1	9,20€
5 CB666	Serviettes noires	2000	46,90€

**OLYMPIA**  
*Kristallon*

## Boîtes à compartiments

Boîtes à garnitures en inox avec trois ou six compartiments et couvercle à charnière pour protéger le contenu.



Code	Description	Prix HT
6 K490	3 compartiments de 950ml	33,90€
7 K489	6 compartiments de 475ml	33,90€

Spécification  
Dimensions (mm): 76(H) x 460(L) x 152(P). Poids: 1,09kg.

**VOGUE**

## Planches à découper de bar

Pratiques, 6mm d'épaisseur, pour la préparation des garnitures de bar. En polyéthylène basse densité.



Code	Description	Prix HT
CD269	Blanche	2,10€
DC717	Noire	2,10€

Spécification  
CD269 6(H) x 150(L) x 250(P)mm  
DC717 7(H) x 153(L) x 255(P)mm

## Planche et couteau de bar

Planche à découper en bois de 15 x 23 cm et couteau Victorinox à deux dents. Vendus séparément.



Code	Description	Prix HT
C461	Planche   25(H) x 230(L) x 150(P)mm	7,60€
C653	Couteau de bar 130mm	7,90€

**VOGUE**

## Presse-agrumes



Code	Description	Prix HT
DM105	210(L)mm	12,90€

## Presse-agrumes

Gamme de presse-agrumes manuels en émail.

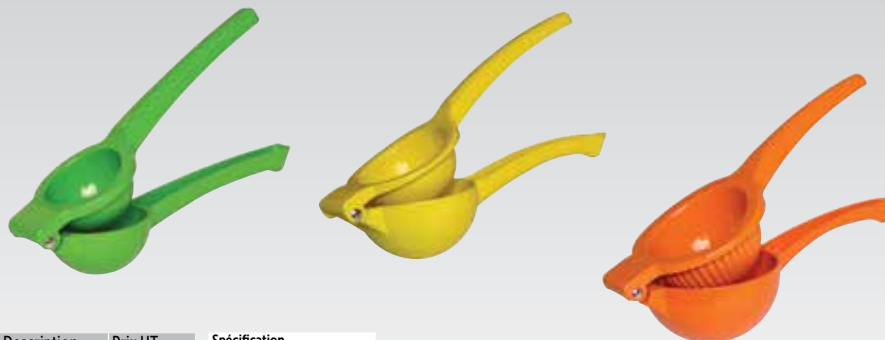

Code	Description	Prix HT	Spécification
DP123	Citron vert	9,80€	DP123 205(L) x 55(H)mm
DP122	Citron	11,30€	DP122 225(L) x 60(H)mm
DP121	Orange	12,90€	DP121 240(L) x 70(H)mm



## Pailles en papier

Blanches.



NOUVEAU

**Fiesta Green**

Code	Description	Qté	Prix HT
DE925	Blanc   210mm	250	5,40€

## Pailles en papier

Noires.



NOUVEAU

**Fiesta Green**

Code	Description	Qté	Prix HT
DE926	Noir   210mm	250	7,60€

## Pailles en papier

Argent.



NOUVEAU

**Fiesta Green**

Code	Description	Qté	Prix HT
DE929	Argent   210mm	250	7,30€

## Pailles agitateurs en papier



NOUVEAU

**Fiesta Green**

Code	Description	Qté	Prix HT
CY080	142mm	250	4,60€

## Pailles en papier

Vertes et blanches.



NOUVEAU

**Fiesta Green**

Code	Description	Qté	Prix HT
DE928	Blanc et vert   210mm	250	5,40€

## Pailles en papier

Rouges et blanches.



NOUVEAU

**Fiesta Green**

Code	Description	Qté	Prix HT
DE927	Rouge et blanc   210mm	250	5,40€

## Parasols en papier

Assortiment de couleurs. 170(L)mm.



Code	Qté	Prix HT
CL443	144	4,80€

## Agitateurs prisme

Les agitateurs en forme de prisme réfléchissent la lumière et les couleurs créant ainsi une décoration attrayante pour les boissons. Parfaits pour les cocktails.



Spécification  
DF144 Dimensions(mm): 90(H) x 6(L) x 6(P).

Code	Description	Qté	Prix HT
DF144	Transparent	1000	20,90€

## Distributeur de pailles

Distributeur de pailles traditionnel cylindrique en acétate. Longueur maximale des pailles : 215mm. 270(H) x 90(Ø)mm. Couvercle en acier inoxydable. Pailles non fournies.



**OLYMPIA**

Code	Prix HT
T267	15,40€

## Distributeur de pailles

Distributeur de pailles de haute qualité en chrome et perspex. 305 (h) x 115 mm Ø.



**BONZER**

Code	Prix HT
P419	34,90€

## Coupe-citron

Coupe des agrumes entiers (diamètre max 65mm) en 8 sections, idéal pour garnir les cocktails. Plus sûr et plus rapide qu'un couteau. Lames en acier inoxydable.



Code	Description	Prix HT
GM206	187(H) x 197(L) x 203(P)mm	74,90€

## Sous-verres

Papier 8 épaisseurs. 90 mm.



Code	Description	Qté	Prix HT
U639	Sous-verres	1000	27,40€

## Piques à cocktail

En bois, 80mm.



Code	Description	Qté	Prix HT
CC461	80mm	1000	2,30€

# RESTAURANT, BAR ET HÔTEL / ACCESSOIRES DE BAR

## Bac à glaçons flexible

En silicone souple pour un retrait facile des glaçons. Compatible lave-vaisselle. 235(H) x 100(L) x 20(P)mm.

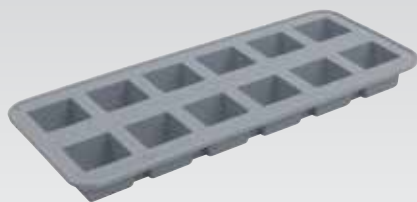

VOÛTE

Code	Description	Prix HT
DA526	12 cubes	2,30€

## Bac à glaçons

Bac flexible en polyéthylène basse densité. 25(H) x 93(L) x 250(P)mm.



Code	Description	Prix HT
C190	21 cubes	3,10€

## Pelle à glaçons perforée

Pelle perforée. Acier inoxydable.



OLYMPIA

Code	Description	Prix HT
CF647	190(L)mm x 60(Ø)mm	4,10€

## Broyeur à glace manuel

Système de ventouse à la base pour plus de stabilité.



Code	Description	Prix HT
CK717	Blanc	27,90€

## Broyeur à glaçons manuel

En acier inoxydable. Pelle fournie.



Code	Description	Prix HT
C824	Acier inoxydable	44,40€

## Refroidisseur rapide



On le sort du congélateur et on refroidit la bouteille en 5 minutes environ. Permet de maintenir le contenu frais pendant des heures. Convient pour la plupart des bouteilles de vin. Réutilisable, en toute sécurité. Utiliser indépendamment ou comme chemise supplémentaire pour les rafraîchisseurs à vin rapides.

vacu vin

Spécification  
K511 Dimensions(mm):  
140(H)x175(L)x30(P).

Code	Description	Prix HT
K511	Refroidisseur	12,40€

## Presse-agrumes en fonte

Presse-agrumes professionnel à levier facile à utiliser, doté d'un cône en acier inoxydable amovible et lavable au lave-vaisselle, ainsi qu'un support et un récipient en acier inoxydable. Placer le récipient en dessous de l'appareil pour récupérer le jus.



Spécification  
CF339 Dimensions (mm): 475(H) x 210(L) x 365(P).  
Poids 8kg.

Code	Description	Prix HT
CF339	Noir	81,90€

OLYMPIA

## Couteau à tomate (denté)

Idéal pour couper les citrons et autres agrumes.



VICTORINOX

Code	Description	Prix HT
C628	Noir 11cm	6,00€
C984	Rouge 11cm	6,00€

## Mini seau à glace

Seau à glace en inox poli avec oreilles. Idéal pour le service en chambre.



OLYMPIA

Code	Description	Prix HT
CM863	1L	6,40€

## Seau pour refroidisseur rapide



Seau à vin élégant avec chemise amovible pour rafraîchir les bouteilles en environ cinq minutes. Chemises supplémentaires vendues séparément (K511).

vacu vin

Spécification  
Dimensions (mm):  
208(H) x 155(Ø).

Code	Description	Prix HT
CD411	Noir	18,40€

## Seau à glace isotherme

Seau en acier inoxydable double paroi. 180(Ø) x 180(H)mm.



OLYMPIA

Code	Description	Prix HT
C569	3,3L	58,90€

## Seau à glace gris titane

Seau inox double paroi doté d'une finition gris titane. Avec couvercle.



**NOUVEAU**

**OLYMPIA**

Code	Description	Prix HT
DR742	Gris titane   1L	<b>25,80€</b>

## Seaux à vin inox 3,5L

Grands seaux à vin en inox, différentes finitions proposées. 230(H) x 210(Ø)mm.



**NOUVEAU**

**OLYMPIA**

Code	Description	Prix HT
DR594	Inox	<b>25,60€</b>
DR633	Gris titane	<b>31,30€</b>

## Seau à glace

Seau à glace à anneaux en inox 18/10. 130(H) x 145(Ø)mm.



**NOUVEAU**

**comas**  
EVERYDAY CUTLERY

Code	Description	Prix HT
DY417	1,4L	<b>3,50€</b>

## Seau à glace isotherme

Seau en acier inoxydable fourni avec une pince. Rangement de la pince dans le couvercle. 140(Ø) x 150(H)mm.



**OLYMPIA**

Code	Description	Prix HT
L279	1,23L	<b>25,40€</b>

## Seau à glace 10L

Seau à glace grande capacité avec couvercle et grille de drainage amovible. Finition en aluminium brossé contemporain.



Code	Description	Prix HT
D848	217(H) x 292(Ø)mm	<b>47,90€</b>

## Seau à glace galvanisé

Conservez vos glaçons dans ce seau à glace en acier inoxydable de style rustique avec couvercle.



**OLYMPIA**

Code	Description	Prix HT
CK824	3,4L	<b>12,40€</b>

## Seaux à vin / Champagne en acrylique

Seaux en acrylique pour présenter et maintenir au frais les bouteilles de vin ou de champagne. Poignées pratiques.



**Spécification**  
Petite taille. Dimensions (mm): 210(H) x 270(L) x 200(P). Peut contenir jusqu'à 2 bouteilles.  
Grande taille. Dimensions (mm): 255(H) x 350(L) x 270(P). Peut contenir jusqu'à 3 bouteilles.

Code	Description	Prix HT
CF310	Petite taille transparent	<b>21,90€</b>
CF312	Petite taille noir	<b>24,20€</b>
CF311	Grande taille noir	<b>37,20€</b>

## Rafraîchisseur à vin Salsa

Rafraîchisseur à vin en acrylique empilable pouvant être porté d'une seule main.



Code	Description	Prix HT
GD670	281(H) x 198(Ø)mm	<b>11,30€</b>

## Seau à champagne

Seau à champagne aluminium poli.



**Beaumont**

Code	Description	Prix HT
J373	200(H) x 200(Ø)mm.	<b>18,40€</b>

## Rafraîchisseur à vin gris titane

Conservez les bouteilles de vin fraîches plus longtemps avec cet élégant rafraîchisseur à vin double paroi.



**NOUVEAU**

**OLYMPIA**

Code	Description	Prix HT
DR743	Gris métal   195(H) x 120(Ø)mm	<b>23,60€</b>

## Seau à champagne

Optez pour un style classique avec ce seau résistant en acier inoxydable.



**Spécification**  
C578 Dimensions (mm): 190(H) x 204(Ø).

**comas**  
EVERYDAY CUTLERY

Code	Description	Prix HT
CS036	210(H) x 220(Ø)mm	<b>104,00€</b>

## Seau à Champagne

Seau en acier inoxydable poli.



**OLYMPIA**

Code	Description	Prix HT
C578	Seau 190(H) x 204(Ø)mm	<b>17,40€</b>



# RESTAURANT, BAR ET HÔTEL / ACCESSOIRES DE BAR

## Support seau à vin

Peut être fixé au bord de la table. Idéal lorsque l'espace au sol est limitée. S'adapte pour C578, K406, J373.



Code	Description	Prix HT
DP115	177(H) x 190(Ø)mm	<b>11,30€</b>

## Support seau à Champagne



Support chromé empilable pour seau à Champagne. Convient pour tous les seaux sauf le C578.



Empilable

Spécification  
CD957 Dimensions maximum du seau (mm) : 120(H) x 175(Ø) (en haut).

Code	Description	Prix HT
CD957	620(H)mm	<b>22,40€</b>

## Seau à champagne et support

Support pour seau à champagne en acier inoxydable, compatible avec les seaux C578, K406, J373 et CB883. Seau vendu séparément.



Spécification  
C578 Dimensions (mm): 190(H) x 204(Ø).  
C582 Dimensions (mm): 756(H) x 229(Ø).

Code	Description	Prix HT
C578	Seau 190(H) x 204(Ø)mm	<b>17,40€</b>
C582	Support	<b>18,40€</b>

## Seau à champagne et support

Seau et support en acier inoxydable brossé. Le support est compatible uniquement avec le seau K406 (vendu séparément).



Spécification  
K406 4L. Dimensions (mm): 190(H) x 190(Ø).  
K407 Dimensions (mm): 559(H) x 152(Ø).

Code	Description	Prix HT
K406	Seau 190(H) x 190(Ø)mm	<b>13,40€</b>
K407	Support	<b>29,90€</b>

## Rafrâchisseurs à vin

Rafrâchisseurs isothermes élégants et pratiques, de différents styles. Permettent de maintenir la température des boissons plus longtemps en les isolant de la température ambiante.



Code	Description	Prix HT
1 C238	Transparent	<b>10,80€</b>
2 U219	Teinté bleu	<b>22,40€</b>
3 C386	Inox brossé	<b>10,20€</b>
4 DM118	Acier poli	<b>13,90€</b>
5 CB877	Incliné	<b>33,90€</b>

Spécification  
C238 Dimensions (mm): 230(H) x 120 (Ø ext.) x 100 (Ø int.).  
U219 Dimensions (mm): 230(H) x 120(Ø ext.) x 100(Ø int.).  
C386 Dimensions (mm): 200(H) x 120(Ø).  
DM118 Dimensions (mm): 196(H) x 120(Ø).  
CB877 Dimensions (mm): 265(H)x130(Ø)

## Seau à champagne

Seau en acier inoxydable poli pouvant contenir une bouteille de vin ou champagne. 210(H) x 390(Ø)mm.



**OLYMPIA**

Code	Description	Prix HT
CK800	12L	26,90€

## Décapsuleur Deluxe

Ouvre-bouteilles de barman traditionnel en acier inoxydable avec revêtement PVC pour une bonne prise en main.



Code	Description	Prix HT
CD273	179(L)mm	4,10€

## Seau à champagne

Acier inoxydable 18/8 poli. 13,5L. 240(H) x 370mm(Ø).



Code	Description	Prix HT
U217	13,5L	61,20€

## Décapsuleur Crown

Acier inoxydable chromé.



**OLYMPIA**

Code	Description	Prix HT
J379	93(L)mm	0,90€

## Limonaier

Acier inoxydable haute qualité avec design incurvé et ergonomique.



NOUVEAU

**Beaumont**

Code	Description	Prix HT
DF158	110x 30x 10mm	9,30€

## Ouvre-bouteilles

Décapsuleur en acier inoxydable.



**OLYMPIA**

Code	Description	Prix HT
D866	180(L)mm	2,10€

## Porte-clés rétractable

Pour un accès facile aux cartes magnétiques et aux clés. En acier inoxydable.



Code	Description	Qté	Prix HT
DP109	20(H) x 40(Ø)mm	2	10,20€

## Tire-bouchon à levier

Tire-bouchon chromé professionnel de haute qualité avec double levier.



Code	Description	Prix HT
J158	170(L)mm	3,60€

## Tire-bouchon de serveur

Léger et facile à utiliser pendant le service, avec décapsuleur, lame et tire-bouchon biseauté.

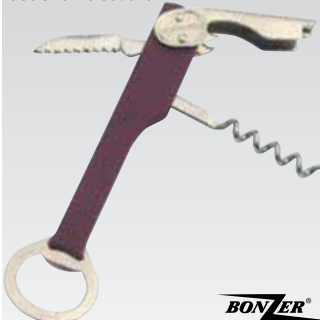

**BONZER**

Code	Description	Prix HT
D607	20(H)x 40(l)x 160(L)mm	5,80€

## Tire-bouchon de serveur

Tire-bouchon style limonaier facile à utiliser. Petit et compact. Bordeaux.



Code	Description	Prix HT
D786	110(L)x 20x 10mm	6,00€

## Tire-bouchon levier articulé

Levier en 2 parties pour une ouverture plus facile.



**OLYMPIA**

Code	Description	Prix HT
D833	120(L)mm	5,10€

## Tire-bouchon Pirouette

Tire-bouchon de serveur de haute qualité avec un coupe capsule à 4 couteaux et une tige extra longue.



Code	Description	Prix HT
CB019	150(L)mm	8,70€

## Limonaier

Limonaier double levier avec finition en bois verni. Mécanisme de grande qualité et à lame rétractable pour couper la collerette.



Code	Description	Prix HT
DM107	120(L)mm	10,70€

## Sommelier

Sommelier double levier très efficace, même pour extraire les bouchons les plus difficiles. En métal avec manche revêtu de téflon. Lame dentée résistante à l'usure.



**Pulltex**

Code	Description	Prix HT
GF270	Noir 120x 20x 15mm	15,90€

## Décapsuleur mural et boîte de récupération

Boîte de récupération de capsules et décapsuleur mural en plastique et chrome (vendus séparément).



7

6

Code	Description	Prix HT
6 J377	Décapsuleur	6,00€
7 J378	Boîte	4,10€



# RESTAURANT, BAR ET HÔTEL / SERVICE BOISSONS

## Collection Concorde

**OLYMPIA** Gamme simple d'articles en inox poli pour le service des boissons chaudes. Possèdent des poignées résistantes à la chaleur.

### Théière



Code	Description	Prix HT
P964	340ml	<b>5,10€</b>
K677	450ml	<b>6,20€</b>
K678	570ml	<b>7,10€</b>
K679	910ml	<b>10,20€</b>
K680	1,4L	<b>15,40€</b>
K681	2L	<b>13,40€</b>

### Cafetière



Code	Description	Prix HT
K745	450ml	<b>6,20€</b>
K746	570ml	<b>7,10€</b>
K747	900ml	<b>10,20€</b>
K748	1,35L	<b>12,40€</b>
K749	2L	<b>13,40€</b>

### Pot à lait



Code	Description	Prix HT
J738	85ml	<b>2,10€</b>
J732	140ml	<b>2,10€</b>
J733	285ml	<b>4,10€</b>
J734	590ml	<b>5,10€</b>

### Sucrier



Code	Description	Prix HT
J728	140ml	<b>2,10€</b>
J729	310ml	<b>3,10€</b>

## Collection Arabian

**OLYMPIA** Collection élégante et classique avec bec verseur traditionnel et forme bombée. En acier inoxydable 18/8 hautement poli. Les théières et cafetières bénéficient de poignées anti-chaleur pour une utilisation sans danger. Le sucrier possède un couvercle pour protéger son contenu.

### Théière



Code	Description	Prix HT
C458	400ml	<b>9,20€</b>
M980	500ml	<b>11,30€</b>
M981	0,7L	<b>15,40€</b>
M982	1L	<b>18,40€</b>
M983	1,4L	<b>20,40€</b>

### Cafetière



Code	Description	Prix HT
M984	0,7L	<b>16,40€</b>
M985	1L	<b>18,40€</b>

### Pot à lait



Code	Description	Prix HT
M986	350ml	<b>7,10€</b>

### Sucrier



Code	Description	Prix HT
M987	350ml	<b>5,10€</b>

## Collection Cosmos

**OLYMPIA** Gamme contemporaine en acier inoxydable hautement poli très résistant. Becs verseur anti-gouttes, poignées réfractaires à la chaleur et support pour le pouce pour verser. Design universel pouvant servir aussi bien pour le thé, l'eau chaude ou le café. Sucrier fourni avec couvercle.

### Théière / Cafetière



Code	Description	Prix HT
J321	340ml	<b>12,40€</b>

### Pots à lait anti-goutte



Code	Description	Prix HT
J325	145ml	<b>4,10€</b>
J326	340ml	<b>8,10€</b>

### Sucrier



Code	Description	Prix HT
J327	275ml	<b>9,20€</b>

### Passoire à thé et support

Acier inoxydable.



Code	Description	Prix HT
K410	Inox	<b>4,10€</b>

### Pot à mousser le lait

Parfait pour faire mousser le lait dans les cappuccinos et les chocolats chauds. En acier inoxydable poli.



**OLYMPIA**

Code	Description	Prix HT
DP126	680ml	<b>8,10€</b>

### Pichets inox

En acier inoxydable poli. Avec bec verseur.



**OLYMPIA**

Code	Description	Prix HT
J316	370ml	<b>6,20€</b>
J317	590ml	<b>7,10€</b>
J318	910ml	<b>10,20€</b>
J319	1,36L	<b>12,40€</b>
J320	2,2L	<b>15,40€</b>

### Pichet à eau

Pichet à eau en acier inoxydable 18/10, parfait pour la présentation professionnelle de boissons. Bec verseur permettant de contrôler le débit.



**OLYMPIA**

Code	Description	Prix HT
GG871	1,4L	<b>24,90€</b>



## Cafetières contemporaines

Cafetières à piston élégantes pour apporter style et modernité à votre service. En verre robuste et dotées d'un mécanisme amovible facile à nettoyer.

**NOUVEAU**



**OLYMPIA**

Code	Description	Prix HT
DR748	Gris titane   3 tasses 350ml	<b>13,20€</b>
DR749	Gris titane   6 tasses 800ml	<b>17,60€</b>
DR750	Gris titane   12 tasses 1,5L	<b>23,80€</b>

## Cafetières

Cafetière à piston de style contemporain en acier inoxydable et verre résistant.



**OLYMPIA**

Code	Description	Prix HT
GF230	3 tasses (environ 350ml)	<b>11,30€</b>
GF231	6 tasses (environ 800ml)	<b>14,40€</b>
GF233	12 tasses (environ 1500ml)	<b>19,40€</b>

## Cafetières



Cafetière à piston avec filtre en acier inoxydable de forme améliorée pour une meilleure circulation de l'eau. Le filtre et le récipient en pyrex résistant aux chocs thermiques sont amovibles pour un nettoyage facile. Couvercle en acier inoxydable.



Verres supplémentaires

**OLYMPIA**

### Cafetières

Code	Description	Prix HT
K987	3 tasses (environ 350ml)	<b>14,40€</b>
K988	6 tasses (environ 800ml)	<b>26,90€</b>
K989	8 tasses (environ 1L)	<b>23,40€</b>
K890	12 tasses (environ 1.5L)	<b>29,90€</b>

### Verres supplémentaires

Code	Description	Prix HT
K990	Verre 3 tasses	<b>8,20€</b>
K984	Verre 6 tasses	<b>7,10€</b>
K647	Verre 8 tasses	<b>8,10€</b>
K737	Verre 12 tasses	<b>14,40€</b>

## Cafetières en acier inoxydable

Cafetières contemporaines en acier inoxydable 18/10 hautement poli avec isolation à double paroi.



**OLYMPIA**

Code	Description	Prix HT
W836	3 tasses (environ 350ml)	<b>20,40€</b>
W837	6 tasses (environ 750ml)	<b>31,90€</b>

## Cafetières en acier inoxydable

Cafetières contemporaines en acier inoxydable 18/10 hautement polies avec une double paroi pour maintenir la chaleur du café plus longtemps.



**OLYMPIA**

Code	Description	Prix HT
U072	3 tasses (environ 350ml)	<b>22,40€</b>
U073	6 tasses (environ 750ml)	<b>31,90€</b>

## Accessoires café

### Filtres à café

Convient pour la plupart des machines à café à filtre. 245(Ø)mm. Lot de 1000. Biodégradables.



**BRAVILOR BONAMAT**

Code	Description	Prix HT
J511	Filtres à café en papier (x1000)	<b>24,90€</b>

### Produit détartrant

Evite l'accumulation de tartre pour prolonger la durée de vie de l'appareil et améliorer la qualité de l'eau. 15 sachets de 50 g.



Code	Description	Prix HT
J512	Détartrant en sachets	<b>19,40€</b>

### Cuillères à café éco

Acier inoxydable

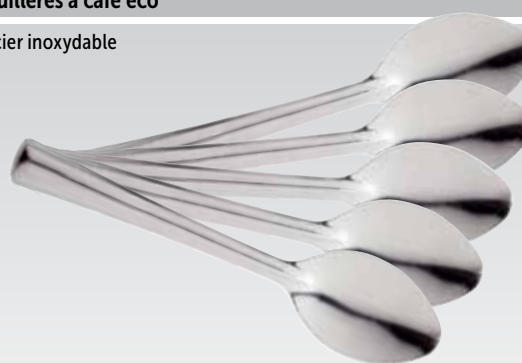

Code	Description	Longueur	Qté	Prix HT
E992	Cuillère à café 135mm	135mm	12	<b>1,20€</b>

**OLYMPIA**

### Bac à marc de café

Bac à marc de café GN 1/6 avec barre de frappe fixe en caoutchouc.



Code	Description	Prix HT
M212	100(H) x 176(L) x 162(P)mm	<b>17,90€</b>

### Tiroir à café en acier inoxydable

Conteneur portatif anti-rouille à placer sous le comptoir ou sous la machine (en fonction de la taille de la machine) pour jeter le marc.



Spécification  
M210 Dimensions (mm): 90(H) x 255(L) x 410(P).

Code	Prix HT
M210	<b>81,90€</b>

### Tasseur à café



Un tasseur en acier inoxydable pour donner au café un goût plus riche et plus fort. Pour une utilisation avec des machines à espresso. Hauteur 95mm et deux têtes de diamètres 52mm et 60mm.

Code	Description	Prix HT
DM958	95(H)mm	<b>22,40€</b>

### Thermomètre à café et à lait

Crochet pour pichet inox. Sonde 125(L) x 4(Ø)mm. Plage de température -10°C à 110°C.



Code	Description	Prix HT
CB887	Cadran de 45mm	<b>7,70€</b>

# RESTAURANT, BAR ET HÔTEL / SERVICE BOISSONS

## Théières Richmond

Théières modernes et élégantes en acier inoxydable qui apportent un cachet supplémentaire aux hôtels et cafés.



**OLYMPIA**

Code	Description	Prix HT
GF234	500ml	12,40€
GF235	1L	16,40€
GF236	1,75L	19,40€

## Théière empilable

Théière empilable en acier inoxydable avec poignée résistante à la chaleur. Facile à utiliser et nettoyer.



**OLYMPIA**

Code	Description	Prix HT
GF993	500ml	11,50€

## Théière orientale à picots



Infuseur pour feuilles de thé en vrac.

Théière à picots de style oriental en porcelaine. Comprend un infuseur pour feuilles de thé en vrac.



Spécification  
GF189 Capacité: 850ml.  
Dimensions (mm):  
180(H)x 140(L)x 120(Ø).

Code	Description	Prix HT
GF189	850ml	25,90€

## Bocal à épices

Bocal avec poignée et couvercle perforé inox pouvant contenir sel, poivre, épices ou cacao en poudre.



Code	Description	Qté	Prix HT
CL181	135ml	2	3,10€

**OLYMPIA**

## Verre à anse

Verre boissons chaudes en verre trempé. Lavable au lave-vaisselle.



**OLYMPIA**

Code	Description	Hauteur	Qté	Prix HT
GF929	285ml	150 mm	12	27,90€

## Théières de couleur

Théières avec passoire amovible. Compatibles lave-vaisselle. Vendues à l'unité.



Code	Description	Qté	Prix HT
1 GM594	Rouge	1	13,40€
2 GM593	Blanc	1	13,40€
3 HC409	Bleu	1	13,40€

Code	Description	Qté	Prix HT
4 GM596	Gris	1	13,40€
5 GM595	Vert d'eau	1	13,40€
6 CL116	Passoires (x6)	6	7,10€

**OLYMPIA**

## Théières Stump

Théières empilables au design moderne attrayant; passent au lave-vaisselle. En porcelaine émaillée sans plomb. Conviennent aussi bien pour le thé fin en vrac que pour les sachets grâce au filtre/infuseur inclus. Empilables pour un gain de place dans les petits établissements tels que les cafés et salons de thé.



**FORLIFE**

Code	Description	Prix HT
GF218	Noir 510ml.	44,90€
GF219	Rouge 510ml.	41,90€

## Mini boîte à thé

Boîte en bois quatre compartiments avec fenêtre transparente pour présenter les différentes sortes de thés. Idéales pour les buffets de petit-déjeuner. (Thé non inclus).



**OLYMPIA**

Code	Description	Prix HT
GL089	90(H) x 200(L) x 160(P)mm	14,40€

## Présentoir nécessaire boissons chaudes

Présentoir en bois pouvant accueillir tout le nécessaire pour boissons chaudes. Parfait pour les hôtels, B&B et buffets de petit déjeuner. 150(H) x 160(L) x 285(P)mm.



**OLYMPIA**

Code	Description	Prix HT
GL090	Hévéa	18,40€

## Pichet à pompe 1,9L

Pichet à pompe en inox avec un couvercle amovible et col large pour un nettoyage facile.



Spécification  
DL163 Dimensions (mm):  
150(Ø) x 310(H)



Code	Description	Prix HT
DL163	1,9L	19,40€
GF992	Bac pour pichets 1,9/2,5/3L	7,10€

**OLYMPIA**

## Bouilloire à pompe électrique

Distributeur à pompe à bouton poussoir, maintient l'eau juste en dessous du point d'ébullition, avec remise en ébullition en une minute. Couvercle à verrouillage de sécurité.



Spécification  
K711 230V. 750W. 3. 2A.  
Dimensions (mm): 355(H)  
x 235(L) x 237(P). Poids  
2,9kg.

Code	Description	Eco taxe*	Prix HT
K711	4,25L	0,13€	76,90€

**Caterlite**

## Pichets à levier

Pichets à levier à double paroi inox avec couvercles amovibles et cols larges pour un nettoyage facile.



Spécification  
DL165 Dimensions (mm):  
150(Ø) x 332(H)  
DL166 Dimensions (mm):  
150(Ø) x 440(H)



Code	Description	Prix HT
DL165	2,5L	34,90€
DL166	4L	41,90€
GF992	Bac pour pichets 1,9/2,5/3L	7,10€

**OLYMPIA**

## Pichets à pompe

Compacts et résistants, construction intérieure et extérieure incassable en acier inoxydable. Loquet de sécurité et bec verseur anti fuite. Pour les boissons chaudes et froides.

Spécification  
K635 Capacité 2,5L Dimensions (mm): 330(H) x 151.  
K636 Capacité 3L. Dimensions (mm): 370(H) x 151(Ø)mm  
DL164 Capacité 5L. Dimensions (mm): 445(H) x 172

Code	Description	Prix HT
K635	2,5L	25,90€
K636	3L	31,90€
DL164	5L	32,40€

## Bac de récupération pour pichets à pompe

Bac de récupération en acier inoxydable compatible avec les pichets à pompe K635 et 636, DP127 à 129, DL163, DL165 et 166. Emboîtable, donc utilisable avec plusieurs pichets disposés côte à côte pour une présentation nette.

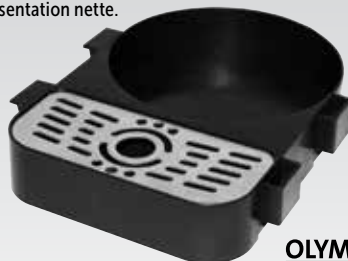

**OLYMPIA**

Code	Description	Prix HT
GF992	Bac pour pichets 1,9/2,5/3L	7,10€
CL049	Bac de récupération pour pichet 5L	6,40€

**OLYMPIA**



## Pichets à pompe Premium

Pichets à pompe compacts avec un poussoir en acier inoxydable très résistant et durable. Verrouillage de sécurité et bec verseur anti gouttes.



Spécification  
CN640 Dimensions (mm): 325(H) x 195(Ø).  
CN641 Dimensions (mm): 395(H) x 195(Ø).

**OLYMPIA**

Code	Description	Prix HT
CN640	1,9L	22,40€
CN641	3L	24,90€

## Pichets à pompe gravés



Code	Description	Prix HT
DP127	Tea 3L	36,90€
DP128	Coffee 3L	36,90€
DP129	Hot water 3L	36,90€

**OLYMPIA**



## Pichets isolants et isothermes

### Kinox®



Café Café décaféiné Thé

Pichets isolants et isothermes avec paroi robuste triple épaisseur, revêtement anti-taches pour la durabilité et une excellente rétention de la chaleur. Extérieur ABS et intérieur en polypropylène. Pichets fournis avec trois clips plastique code couleur qui se fixent rapidement sur les poignées afin de faciliter l'identification du contenu des pichets (marron pour le café, orange pour le décaféiné et vert pour le thé).

### Pichets isolants



### Pichets isothermes



Le mécanisme simple consistant à incliner et verser les rend parfaits pour la table ou le self-service.

Code	Description	Prix HT
1	K785 Noir - 1L	17,40€
2	K784 Blanc - 1L	17,40€
2	K888 Blanc - 600ml	11,30€

Code	Description	Prix HT
3	K786 Noir   600ml	15,90€
	K799 Noir   1,1L	18,90€
	K813 Noir   1,8L	26,90€
4	K654 Blanc   600ml	16,40€
	K664 Blanc   1,1L	18,90€
	J015 Blanc   1,8L	26,90€

## Pichets isothermes torsadés

Pichets en ABS avec revêtement intérieur en plastique pour une excellente isolation. Bouchon à visser avec levier pour un versement facile et contrôlé. Fournis avec des clips de couleur.



**NOUVEAU**

**OLYMPIA**

Code	Description	Prix HT
GL970	Noir   2L	19,50€
GL971	Blanc   2L	19,50€

## Pichet à café isotherme

Pichet isotherme élégant et classique pour maintenir les boissons chaudes ou froides pendant des heures. Corps en acier inoxydable. Lavage à la main recommandé. Le levier à l'arrière du couvercle doit être actionné vers le bas pour verser.



Code	Description	Prix HT
5	GF574 1L acier inoxydable	32,40€
6	GF575 1L noir	32,40€
7	GF576 1L blanc	32,40€



**OLYMPIA**

## Pichets isothermes inox

Pichets isothermes exceptionnels en acier inoxydable avec un couvercle hermétique à charnière et corps inox à double paroi pour une excellente rétention de la chaleur.



Code	Description	Prix HT
DL167	1L	28,40€
DL168	1,5L	31,90€
DL169	2L	37,90€

**OLYMPIA**

## Pichet isotherme chromé

Pichet isotherme en acier inoxydable finition chromée. Isolation par ampoule de verre pour conserver les liquides chauds ou froids.



Code	Description	Prix HT
CN819	1L	13,40€

**OLYMPIA**

## Bouteilles thermos Olympia

Bouteilles isolantes en acier inoxydable. Permettent de conserver vos boissons chaudes ou froides.



Code	Description	Prix HT
CN695	500ml	5,90€
CN696	1L	9,00€

**OLYMPIA**

## Pichets isothermes gravés

Pichets isothermes de 1,5 litres avec affichage du contenu gravé. Double paroi en acier inoxydable avec couvercle dôme. 1,5L. 230(H) x 140(Ø)mm.



Code	Description	Prix HT
DL162	Hot Water	18,40€
DL160	Tea	18,40€
DL161	Coffee	18,40€
CR454	Decaf	18,40€

**OLYMPIA**

## Pichet isotherme avec bouchon à vis

Extérieur en acier inoxydable brossé et intérieur en acier inoxydable isotherme. Joint au niveau du bouchon à vis, contrôle de l'écoulement et de débordement. Garde la chaleur pendant 3 heures. 1L : 217(H) x 130(Ø)mm, 1.9L : 295(H) x 130(Ø)mm.



Code	Description	Prix HT
J717	1,9L	30,90€

**OLYMPIA**

## Pichet isotherme

Pichet inox de 1,5L contemporain à bouchon bombé avec isolation intérieure en acier inoxydable. 231(H) x 138(Ø)mm.



Spécification  
K656 Dimensions (mm): 231(H) x 138(Ø).

Code	Description	Prix HT
K656	1,5L	18,40€

**OLYMPIA**

## Pichets isothermes

Intérieur et extérieur en acier inoxydable isotherme. Convient pour la plupart des machines à café à filtre, y compris la gamme Buffalo. 1,5L: 215(H) x 143(Ø) mm. 2L: 248(H) x 143(Ø)mm.



Code	Description	Prix HT
C092	1,5L	15,40€
CE227	Pichet 2L	16,40€

**OLYMPIA**

## Pichet isotherme bouchon à vis

Pichets isotherme possédant un corps en acier inoxydable brossé et une paroi isolée. Couvercle pratique à vis.



Code	Description	Prix HT
GD297	500ml	13,40€
GD298	1L	17,40€
GD299	1,5L	19,40€

**OLYMPIA**

## Pichet isotherme Milk

Pichet isotherme avec couvercle à vis et inscription « Milk » pour un service rapide et efficace.



Code	Description	Prix HT
CL371	500ml	12,40€
CL372	1L	14,40€

**OLYMPIA**

ART DE LA TABLE

RESTAURANT, BAR  
ET HOTEL

MOBILIER

USAGE UNIQUE  
ET ENTRETIEN

VÊTEMENTS  
ET CHAUSSURES

CUISINE

MOBILIER DE CUISINE,  
CHARIOTS ET ÉCHELLES

MATÉRIEL ÉLECTRIQUE  
ET DE CUISSON

FROID

# RESTAURANT, BAR ET HÔTEL / SERVICE BOISSONS

## Distributeur de boissons isotherme

Pichet avec emplacement pour tasse; revêtement et corps en acier inoxydable, couvercle en plastique, poignée et support pour tasse. Convient pour les boissons chaudes et froides.



Spécification  
CB742 Dimensions (mm):  
210(Ø) x 460(H)

### OLYMPIA

Code	Description	Prix HT
CB742	3L	41,90€

## Distributeur de boissons double paroi

Distributeur de boissons en acier inoxydable double paroi. Hauteur du robinet 85mm.



Spécification  
DL170 Dimensions(mm):  
580(H) x 230(Ø)mm.

### OLYMPIA

Code	Description	Prix HT
DL170	14L	51,90€

## Distributeur de lait

En acier inoxydable facile à nettoyer avec robinet. Pour les buffets et l'utilisation en libre service. Pour boissons froides uniquement. Ne convient pas pour le lait ou le chocolat chauds.



### OLYMPIA

Code	Description	Prix HT
J192	6,5L	264,00€

## Distributeur de boissons

Distributeur de boissons grande capacité avec robinet simple et facile à utiliser pour une distribution de boissons rapide et sans éclaboussures. Facile à remplir et à nettoyer. Idéal pour les bureaux, collectivités et réceptions.



### OLYMPIA

Code	Description	Prix HT
CG189	11L   419(H) x 297(L) x 297(P)	27,40€

## Distributeurs d'eau rétro

Remplissez le réservoir d'eau ou avec votre boisson rafraîchissante préférée pour une présentation originale et rétro. Possède un robinet inox facile à utiliser pour un service simple et rapide de vos boissons. Le distributeur de 8,5 litres possède un support métallique.



1



2

### OLYMPIA

Code	Description	Prix HT
1 CN680	3,6L	17,90€
2 CK939	8,5L	36,90€

## Distributeurs simple et double de jus de fruits

En plastique et acier inoxydable facile à nettoyer. Le puits central amovible se remplit de glace pour garder le jus de fruit au frais. Robinet anti-gouttes, pour buffets en libre service.



Spécification  
J183 Dimensions (mm): 570(H) x 265(L) x 355(P). Poids 5.3kg.  
J184 Dimensions (mm): 578(H) x 564(L) x 370(P). Poids 9kg.

Code	Description	Prix HT
J183	6,5L	169,00€
J184	2 x 6,5L	294,00€



### OLYMPIA

## Double distributeur de boissons réfrigérées

Un thermostat automatique maintient les boissons fraîches tandis que la palette évite la formation de mousse et d'oxydation. Possède un compresseur de haute qualité et accepte les morceaux de fruits. Toutes les pièces amovibles peuvent être mises au lave vaisselle.



Spécification  
K280 Modèle: 34-2. 230V. 260W. 1,5A. Capacité 2 x 12L.  
Dimensions (mm): 545(H) x 380(L) x 430(P). Poids 24kg.

Code	Description	Eco taxe*	Prix HT
K280	2x 12L	0,96€	1224,00€





# Saladiers

Plastique thermodurcissable, qui ne se tache pas, ne se brise pas et ne se fêle pas. Parfait pour servir des aliments chauds ou froids. Le plastique SAN supporte des températures allant de -15°C à 80°C. Ne pas mettre au four ou au micro-ondes. Lavable au lave-vaisselle. Le bord surélevé fait office de base solide tout en donnant une impression de hauteur dans la présentation. Les couvercles plats à encoche permettent de laisser l'ustensile dans le plat tout en protégeant les aliments.



### Clips et cartes pour saladiers Kristallon

A utiliser uniquement avec les saladiers Kristallon.



Code	Description	Qté	Prix HT
5	CB762 Carte PVC 80 x 100mm	10	3,60€
6	CB761 Clip noir	10	3,60€

Spécification  
Petite taille Dimensions (mm): 85(H) x 165(L) x 135(P).

Code	Description	Prix HT
1	CB757 Noir 750ml	4,60€
2	CB758 Blanc 750ml	4,60€
3	CB759 Couvercle surélevé pour 750ml	3,30€
4	CB760 Couvercle à encoche pour 750ml	2,90€

Spécification  
Taille moyenne Dimensions (mm): 85(H) x 260(L) x 175(P).

Code	Description	Prix HT
CB753	Noir 2L	5,10€
CB754	Blanc 2L	5,10€
CB755	Couvercle surélevé pour 2L	3,10€
CB756	Couvercle à encoche pour 2L	2,50€

Spécification  
Grande taille. Dimensions (mm): 85(H) x 335(L) x 255(P).

Code	Description	Prix HT
CB749	Noir 4,25L	11,70€
CB750	Blanc 4,25L	11,70€
CB751	Couvercle surélevé pour 4,25L	5,70€
CB752	Couvercle à encoche pour 4,25L	4,60€

## Raviers en mélamine à bords arrondis

Ravier contemporain en mélamine appropriée au service et aux buffets.



Code	Description	Prix HT
DP144	Blanc   100(H) x 190(L) x 190(P)mm	6,20€
DP145	Blanc   105(H) x 270(L) x 270(P)mm	10,20€
DP146	Noir   100(H) x 190(L) x 190(P)mm	8,20€
DP147	Noir   105(H) x 270(L) x 270(P)mm	10,20€

**OLYMPIA**  
Kristallon

## Assiettes carrées incurvées

Assiette contemporaine en mélamine appropriée au service et aux buffets.

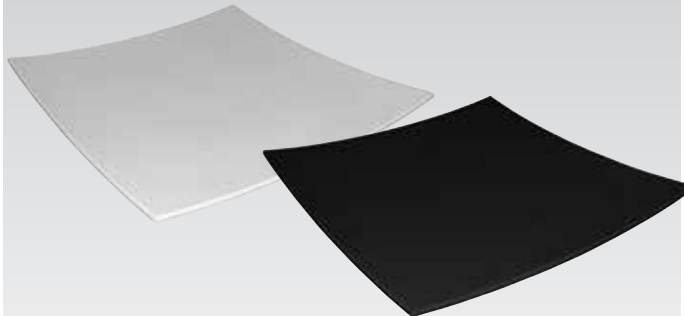

Code	Description	Prix HT
DP140	Blanc 40(H) x 310(L) x 310(P)mm	9,20€
DP142	Noir 40(H) x 310(W) x 310(D)mm	8,10€

**OLYMPIA**  
Kristallon

## Bols évasés en mélamine

Bols évasés bénéficiant d'un design incurvé élégant pour votre buffet ou présentation de table.



Code	Description	Prix HT
GM280	245(Ø) x 100(H)mm	10,40€
GM281	280(Ø) x 120(H)mm	15,90€

**OLYMPIA**  
Kristallon

## Plateaux modernes en mélamine

Plateaux en mélamine résistante avec d'élégants bords relevés facilitant la préhension et la mise en place sur le buffet ou comptoir.



Code	Description	Prix HT
GM282	25(H) x 300(L) x 150(P)mm	6,20€
GM283	25(H) x 300(L) x 250(P)mm	10,10€
GM284	25(H) x 530(L) x 330(P)mm	15,90€

**OLYMPIA**  
Kristallon

# RESTAURANT, BAR ET HÔTEL / BUFFET

## Présentation buffet

Un système de présentation de buffet modulaire et flexible, avec deux coins arrondis et deux coins à angle droit, permettant de disposer les éléments les uns à côté des autres et de les enlever facilement.

### Présentation buffet profondeur 20mm



Code	Description	Prix HT
GH369	Noir. 20(H)x 290(L)x 290(P)mm.	<b>15,80€</b>

### Présentation buffet profondeur 40mm



Code	Description	Prix HT
GH364	Noir. 40(H)x 220(L)x 220(P)mm.	<b>10,30€</b>

### Plateaux

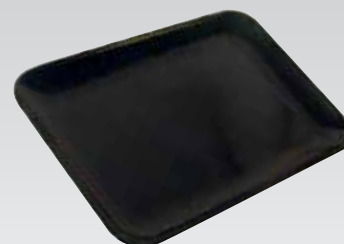

Code	Description	Prix HT
J896	200(l) x 290(L)mm	<b>12,90€</b>
J897	230(l) x 330(L)mm	<b>16,40€</b>

## Marone

La collection Marone est d'une couleur noire et marron riche et profonde, avec le toucher et l'aspect du grès rustique. Empilable et compatible lave-vaisselle.

• Résiste aux rayures et aux taches

• Résistant à la chaleur et lavable au lave-vaisselle



### Bol



Code	Description	Prix HT
GK841	200ml 55(H) x 110(Ø)mm	<b>6,80€</b>

### Saladiers



Code	Description	Prix HT
GK842	140(Ø)mm	<b>8,00€</b>
GK843	190(Ø)mm	<b>14,80€</b>
GK844	210(Ø)mm	<b>15,40€</b>
GK845	240(Ø)mm	<b>18,00€</b>

### Coupelle rustique



Code	Description	Prix HT
GK846	115(Ø)mm	<b>7,20€</b>

### Plats ondulés



Code	Description	Prix HT
GK838	30(H) x 225(L) x 150(l)mm	<b>13,40€</b>
GK839	20(H) x 275(L) x 110(l)mm	<b>12,20€</b>



### Plateau



Code	Description	Prix HT
GK840	40(H) x 265(L) x 165(l)mm	<b>14,80€</b>

## Pure

Une série d'articles de présentation haut de gamme, avec bords extérieurs droits et petits coins pour une finition élégante. A associer avec les supports de présentation pour un ensemble complet. Compatible lave-vaisselle.

• Résiste aux rayures et aux taches • Résistant à la chaleur et lavable au lave-vaisselle



### Plateau rectangulaire en mélamine



Code	Description	Prix HT
GF130	650(L)x 265(P)mm	52,40€

### Plateaux en mélamine carrés



Code	Description	Prix HT
GF170	180(L)x 180(P)mm	8,20€
GF172	265(L)x 265(P)mm	18,40€
GF173	370(L)x 370(P)mm	24,20€
GF174	510(L)x 510(P)mm	56,20€

### Plateaux en mélamine rectangulaires



Code	Description	Prix HT
GF158	355(L)x 180(P)mm	15,80€
GF159	300(L)x 210(P)mm	17,40€
GF157	530(L)x 180(P)mm	30,90€

### Plateau rond en mélamine



Code	Description	Prix HT
GF152	510(Ø)mm	32,70€

### Bols ronds en mélamine blancs



Code	Description	Prix HT
GF142	45(H)x 90(Ø)mm	3,70€
GF144	65(H)x 130(Ø)mm	8,20€
GF148	105(H)x 200(Ø)mm	22,30€

### Bols ronds en mélamine noirs



Code	Description	Prix HT
GF143	45(H)x 90(Ø)mm	3,70€
GF145	65(H)x 130(Ø)mm	8,20€

### Raviers en mélamine blancs



Code	Description	Prix HT
GF132	40(H)x 90(L)x 90(P)mm	4,80€
GF134	65(H)x 125(L)x 125(P)mm	6,80€
GF136	90(H)x 190(L)x 190(P)mm	23,70€
GF138	120(H)x 250(L)x 250(P)mm	37,20€

### Raviers en mélamine noirs



Code	Description	Prix HT
GF133	40(H)x 90(L)x 90(P)mm	4,80€
GF135	65(H)x 125(L)x 125(P)mm	7,30€
GF137	90(H)x 190(L)x 190(P)mm	23,70€

### Plateaux en mélamine blanche



Code	Description	Prix HT
GF122	GN 1/2. 30mm (H).	27,00€
GF128	GN 2/4. 30mm (H).	27,50€
GF120	GN 1/1. 30mm (H).	49,90€

### Plateaux en mélamine noire



Code	Description	Prix HT
GF123	GN 1/2. 30mm (H).	27,00€
GF129	GN 2/4. 30mm (H).	26,40€
GF121	GN 1/1. 30mm (H).	49,90€

### Plateaux acier inoxydable

Plateau adapté aux raviers en mélamine (GF132 ou GF133).



Code	Description	Prix HT
GF160	Plateau pour 2 bols	8,50€
GF162	Plateau pour 6 bols	15,40€



Raviers en mélamine vendus séparément

### Saladiers incurvés blancs

Saladiers en mélamine aux formes incurvées extrêmement solides et résistants aux taches. Compatibles lave-vaisselle.



**OLYMPIA**  
Kristallon

Code	Description	Prix HT
GM272	100(H) x 176(L) x 162(P)mm	7,10€
GM271	100(H) x 163(L) x 265(P)mm	12,40€
GM270	100(H) x 325(L) x 265(P)mm	18,40€

### Saladiers incurvés noirs

Saladiers en mélamine aux formes incurvées extrêmement solides et résistants aux taches. Compatibles lave-vaisselle.



**OLYMPIA**  
Kristallon

Code	Description	Prix HT
GM275	100(H) x 176(L) x 162(P)mm	7,10€
GM274	100(H) x 163(L) x 265(P)mm	12,40€
GM273	100(H) x 325(L) x 265(P)mm	18,40€

### Couverts à salade

Cuillère et fourchette à salade en acier inoxydable 18/10.



**VOÛJE**

Code	Description	Prix HT
GM244	255mm	12,40€



# RESTAURANT, BAR ET HÔTEL / BUFFET

## Float

Articles élégants en mélamine, apportant une touche d'originalité et de légèreté à la table. Les bords transparents et les surfaces lisses, combinés à la durabilité, donnent un aspect intemporel et classique.



### Couvercles



Code	Description	Prix HT
1 GF100	Rond 205mm (Ø)mm	<b>10,80€</b>
2 GF101	Carré 190(L)x 190(P)mm.	<b>9,70€</b>
GF102	Carré 250(L)x 250(P)mm	<b>13,00€</b>

### Raviers blancs en mélamine



Code	Description	Prix HT
GF090	55(L)x 55(P)mm.	<b>2,30€</b>
GF092	90(L)x 90(P)mm.	<b>3,70€</b>
GF094	125(L)x 125(P)mm.	<b>7,30€</b>
GF096	190(L)x 190(P)mm.	<b>17,40€</b>
GF098	250(L)x 250(P)mm	<b>32,70€</b>

### Raviers noirs en mélamine



Code	Description	Prix HT
GF091	30(H)x 55(L)x55(P)mm	<b>1,90€</b>
GF093	45(H)x90(L)x 90(P)mm	<b>3,70€</b>
GF095	60(H)x125(L)x 125(P)mm	<b>7,30€</b>
GF097	95(H)x190(L)x 190(P)mm	<b>17,40€</b>
GF099	120(H)x250(L)x 250(P)mm	<b>32,70€</b>

### Support chromé 3 bols



Code	Description	Prix HT
GF078	555(L)x 190(P)mm	<b>43,70€</b>

### Support chromé 4 bols



Adapté aux raviers en mélamine Float (3 x GF094/GF095 et 1 x GF098/GF099).

Code	Description	Prix HT
GF079	390(L)x 390(P)mm	<b>73,70€</b>

### Bols ronds en mélamine blancs



Code	Description	Prix HT
GF080	55mm (Ø) - 50ml	<b>2,30€</b>
GF084	130mm (Ø) - 450ml	<b>8,20€</b>
GF086	150mm (Ø) - 700ml	<b>10,80€</b>
GF088	205mm (Ø) - 2L	<b>17,40€</b>

### Bols ronds en mélamine noirs



Code	Description	Prix HT
GF081	55mm (Ø) - 50ml	<b>2,30€</b>
GF085	130mm (Ø) - 450ml	<b>7,90€</b>
GF087	150mm (Ø) - 700ml	<b>10,80€</b>
GF089	205mm (Ø) - 2L	<b>17,40€</b>

### Plateaux en mélamine noirs



Code	Description	Prix HT
GF077	GN 1/2	<b>23,70€</b>
GF075	GN 1/1	<b>38,30€</b>

### Plateaux en mélamine blancs

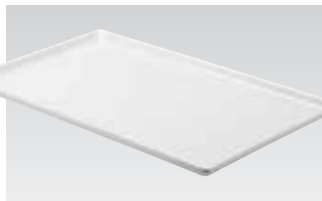

Code	Description	Prix HT
GF076	GN 1/2	<b>23,70€</b>
GF074	GN 1/1	<b>38,30€</b>

## Balance

Saladiers inclinés élégants en mélamine possédant un bord plus épais pour l'empilement. Pieds en caoutchouc anti-dérapants pour la stabilité. Compatibles lave-vaisselle, réfrigérateur et congélateur. Associés aux supports buffet chromés, la collection Balance apporte une présentation saisissante.

### Saladiers blancs Balance



Code	Description	Prix HT
GH397	Blanc 1,5L	<b>17,40€</b>
GH398	Blanc 2,5L	<b>22,50€</b>
GH399	Blanc 5L	<b>29,80€</b>

### Saladiers noirs Balance



Code	Description	Prix HT
GK847	Noir 1,5L	<b>15,80€</b>
GK848	Noir 2,5L	<b>21,40€</b>
GK849	Noir 5L	<b>30,40€</b>

## Zero

Plateaux en mélamine aux dimensions GN avec surfaces lisses et planes, permettant une présentation haute gamme des aliments. Possèdent des pieds antidérapants pour une parfaite stabilité.

### Plateaux blancs Zero

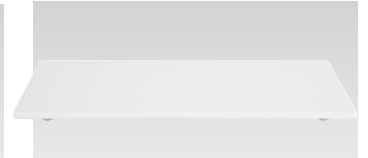

Code	Description	Prix HT
GK851	GN 1/2 15(H)mm	<b>24,80€</b>
GK850	GN 1/1 15(H)mm	<b>44,90€</b>

### Plateaux noirs Zero



Code	Description	Prix HT
GK855	GN 1/2 15(H)mm	<b>24,80€</b>
GK854	GN 1/1 15(H)mm	<b>47,40€</b>

## Wave

Collection de présentation en mélamine élégante et moderne, idéale pour le buffet ou service à table. Empilable et compatible lave-vaisselle.

### Plateaux blancs Wave



Code	Description	Prix HT
GK827	GN 2/4 20(H)mm	<b>23,70€</b>
GK826	GN 1/1 20(H)mm	<b>38,70€</b>

### Plateaux noirs Wave



Code	Description	Prix HT
GK829	GN 2/4 20(H)mm	<b>20,90€</b>
GK828	GN 1/1 20(H)mm	<b>38,70€</b>

### Saladier noir



Spécification Dimensions (mm): 262 x 171 x 90.

Code	Description	Prix HT
J910	Noir 2,25 kg	<b>17,90€</b>

### Cuillères traiteur



Code	Description	Qté	Prix HT
3 GH358	Blanche	6	<b>13,40€</b>
4 GH359	Noire	6	<b>13,40€</b>

## Plateau empilable mélamine façon ardoise

Plateau en mélamine façon ardoise avec poignées chromées permettant le transport. Empilable pour faciliter le rangement. Compatible lave-vaisselle.



Code	Description	Prix HT
GK831	GN 1/1	<b>63,70€</b>

## Plateaux de présentation en ardoise naturelle

Plateaux de présentation en ardoise recouverts de vernis transparent pour un service parfait. Imperméables, huile et liquides.



Spécification  
CK409 Dimensions (mm) : 130(L) x 130(P)  
CK408 Dimensions (mm) : 300(L) x 100(P).

Code	Description	Qté	Prix HT
CK409	Ardoise carrée   130x130mm	4	<b>8,10€</b>
CK408	Rectangulaire 300(L) x 100(P)mm	4	<b>13,90€</b>

**OLYMPIA**

## Plateaux en ardoise naturelle

D'aspect contemporain, en ardoise sombre dans les tailles GN pour la présentation des aliments. Recouverts d'un vernis transparent, les plateaux sont étanches.



Spécification  
DP161 Dimensions (mm) : 7(H) x 265(L) x 325(P)  
DP160 Dimensions (mm) : 8(H) x 530(L) x 325(P)

Code	Description	Qté	Prix HT
CK407	GN 1/4	2	<b>5,30€</b>
CK406	GN 1/3	2	<b>6,40€</b>
DP161	GN 1/2	1	<b>12,40€</b>
DP160	GN 1/1	1	<b>18,40€</b>

**OLYMPIA**

## Planches supports en bois

Présentation idéale pour servir des plats accompagnés de sauces. L'encoche est adaptée pour les ramequins de 70mm (Ø) W435 ou U195.

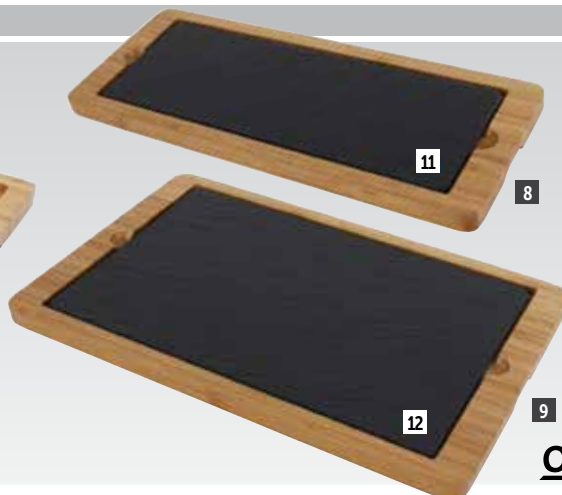

Code	Description	Prix HT
7 GM257	Planche en bois 240 x 160mm pour CK409	<b>6,20€</b>
8 GM258	Planche en bois 330 x 130mm pour CM062	<b>7,10€</b>
9 CM061	Planche en bois 330 x 210mm pour CM063	<b>9,70€</b>
10 CK409	Plat en ardoise 130x130mm pour GM257	<b>8,10€</b>
11 CM062	Plat en ardoise 280 x 100mm pour GM258	<b>5,10€</b>
12 CM063	Plat en ardoise 280 x 180mm pour CM061	<b>7,10€</b>

**OLYMPIA**

## Plateau à pizza en ardoise

En ardoise robuste de qualité. Parfait pour toute sorte de présentation mais idéal pour la pizza.



Spécification  
GF316 Dimensions (mm): 330(Ø). Poids 1.26kg.

Code	Description	Qté	Prix HT
GF316	330mm (Ø)	1	<b>15,40€</b>

**OLYMPIA**

## Plateaux buffet en mélamine imitation bois

Plateaux buffet en mélamine aux dimensions GN. L'aspect du bois allié à la résistance de la mélamine. Compatibles lave-vaisselle.



Code	Description	Prix HT
5 GK648	GN 1/4	<b>13,20€</b>
GK647	GN 1/3	<b>19,00€</b>
6 GK649	GN 2/4	<b>25,90€</b>
GK646	GN 1/2	<b>23,00€</b>
GK645	GN 1/1	<b>42,40€</b>

## Bols de présentation en bambou

Très bel ensemble de trois bols de présentation en bambou pour une présentation des aliments du plus bel effet.



Spécification  
GL073 Petit : 90(H) x 115(Ø)mm. Moyen : 120(H) x 140(Ø)mm. Grand : 150(H) x 170(Ø)mm.

Code	Description	Prix HT
GL073	Lot de 3	<b>48,90€</b>

# RESTAURANT, BAR ET HÔTEL / BUFFET

## Pots sel et poivre avec support

Support en chêne avec deux pots en verre et deux mini cuillères en chêne pour le service de sel, de poivre ou d'épices à table.



Code	Description	Prix HT
CM398	42(H) x 125(L) x 70(P)mm	<b>7,90€</b>

**OLYMPIA**

## Bols de présentation en bois

Élegants récipients en acacia pouvant également être utilisés pour le stockage et la présentation, ou comme contremarches pour embellir une présentation de buffet.



Code	Description	Prix HT
GL076	100(H) x 100(L) x 100(P)mm	<b>9,00€</b>
GL077	130(H) x 130(L) x 130(P)mm	<b>12,90€</b>

**OLYMPIA**

## Présentoir à sandwichs en acacia

Présentoir à sandwichs attrayant en bois d'acacia, réversible pour être utilisé sous forme de support ou présentoir buffet.



Code	Description	Prix HT
CK970	40(H) x 150(L) x 120(P)mm	<b>22,90€</b>

**OLYMPIA**

## Support à tacos en acier inoxydable

Support à tacos réversible en acier inoxydable pouvant accueillir deux tacos ou fajitas prêts à emporter.

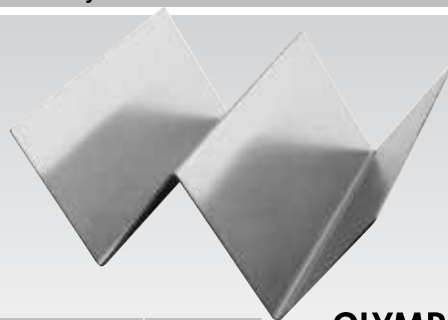

Code	Description	Prix HT
CK912	55(H) x 114(L) x 135(P)mm	<b>5,70€</b>

**OLYMPIA**

## Élévateurs de présentoir de buffet

Les élévateurs en acrylique permettent de poser les plats de manière surélevée pour une meilleure présentation et visibilité. Lavage à la main uniquement. 300(L)x250(l)mm.



Code	Description	Prix HT
CC449	Hauteur 25mm	<b>20,40€</b>
CC450	Hauteur 75mm	<b>25,40€</b>
CC451	Hauteur 130mm	<b>30,40€</b>

Spécification  
Dimensions (mm): 300 x 250.

## Supports buffet

Supports buffet métalliques polyvalents et empilables avec revêtement anti-glisse. Lavables au lave-vaisselle.

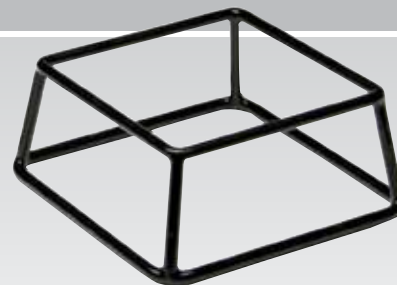

Code	Description	Prix HT
GF186	80(H)x 180(L)x 180(P)mm	<b>15,80€</b>
GF187	100(H)x 180(L)x 180(P)mm	<b>19,40€</b>
GF188	180(H)x 180(L)x 180(P)mm	<b>22,50€</b>

## Plats à fond plat

Acier inoxydable.



Code	Description	Prix HT
CK580	100mm (Ø)	<b>3,10€</b>
F469	154mm (Ø)	<b>4,20€</b>
F470	160mm (Ø)	<b>5,40€</b>
F471	230mm (Ø)	<b>8,10€</b>

## Plateau traiteur jetable

Plateau traiteur chromé jetable avec bord en relief. 410 x 310 mm.



Code	Description	Prix HT
T751	Plateau traiteur rectangulaire	<b>5,70€</b>

## Plateau traiteur Gastronomie 1/1

Plateau métallique chromé réutilisable avec décor linéaire pour le service.



Code	Description	Prix HT
F764	530(L) x 325(P)mm	<b>8,50€</b>

## Plateau à viande

Acier inoxydable.



Code	Description	Prix HT
J820	32 x 25cm	<b>21,40€</b>

## Plateaux de service / présentation

Plateaux de service en acier inoxydable avec bords décorés.



Code	Description	Prix HT
P005	420 x 310mm	<b>15,80€</b>
P006	500 x 360mm	<b>24,80€</b>
P007	GN 1/1 - 530(L) x 325(P)mm	<b>27,00€</b>

## Plateau Gastronomie 1/1

Plateau de service en acier inoxydable 18/10 hautement poli.



Code	Description	Prix HT
CC464	GN 1/1 25mm	<b>49,90€</b>



## Plats de service ovales

Acier inoxydable.



Code	Description	Prix HT
K360	20cm	<b>2,30€</b>
K361	23cm	<b>3,50€</b>
K362	25cm	<b>3,20€</b>
K363	30cm	<b>4,00€</b>
K364	35cm	<b>5,00€</b>
K365	40cm	<b>7,60€</b>
K366	45cm	<b>7,60€</b>
K367	51cm	<b>9,20€</b>
K368	56cm	<b>14,40€</b>
K369	61cm	<b>14,90€</b>
K370	66cm	<b>23,40€</b>

## Plats ovales et couvercles

Acier inoxydable.



Code	Description	Prix HT
P178	Plat 34(H) x 143(L) x 200(P)mm	<b>4,10€</b>
P179	Plat 42(H) x 180(L) x 252(P)mm	<b>6,20€</b>
P180	Plat 42(H) x 210(L) x 300(P)mm	<b>6,30€</b>
P244	Plat 50(H) x 313(L) x 515(P)mm	<b>18,40€</b>
P185	Plat 2 compartiments 180x252mm	<b>6,20€</b>
P186	Plat 2 compartiments 210x300mm	<b>6,80€</b>
P182	Couvercle de 250mm pour P179 et P185	<b>5,20€</b>
P183	Couvercle de 290mm pour P180 et P186	<b>6,80€</b>

## Support pour glaces

Support en acier inoxydable pour quatre cônes maximum.

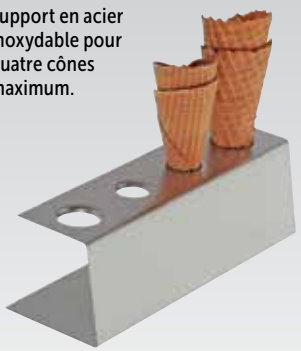

Spécification  
CF309 Dimensions (mm): 90 (H) x 270 (L) x 95 (P).

Code	Description	Prix HT
CF309	4 trous.	<b>27,50€</b>

## Plateau rectangulaire avec couvercle

Acier inoxydable finition miroir avec couvercle LURAN® transparent durable.



Code	Description	Prix HT
F762	420 x 310mm	<b>32,70€</b>

## Panier à fruits métallique

Panier en acier inoxydable pour une présentation efficace du pain ou des fruits.



Code	Description	Prix HT
CD250	160(H) x 280mm (Ø)	<b>16,40€</b>

## Panier à pain et à fruits

Panier en acier inoxydable pour une présentation élégante du pain et des fruits.



Code	Description	Prix HT
CD252	90(H)x 255(Ø)mm	<b>14,90€</b>

## Présentoir pour paniers GN 1/2

Support chromé pour 2 paniers avec espace de 260 mm entre les 2 niveaux. S'utilise avec 2 paniers GN 1/2 en osier polypropylène (vendus séparément). Paniers renforcés par une structure en acier inoxydable.



Code	Description	Prix HT
CB806	Support	<b>56,20€</b>
CK354	Panier GN 1/2 profondeur 80mm	<b>12,40€</b>

## Présentoir pour paniers GN 1/1

Support chromé pour 2 paniers avec espace de 260 mm entre les 2 niveaux. S'utilise avec 2 paniers GN 1/1 en polypropylène et couvercles GN 1/1 (vendus séparément). Paniers renforcés par une structure en acier inoxydable.



Code	Description	Prix HT
CB807	Support GN 1/1	<b>78,70€</b>
CB802	Panier GN 1/1 prof 80mm cadre chromé	<b>38,70€</b>

## Présentoir 3 niveaux

Structure en acier inoxydable avec contenueurs en plastique dépoli de 1 l. Pour présenter les condiments, sucre, sel, moutarde, ketchup... Facile à assembler.



Spécification  
CB799 Dimensions (mm): 410(H) x 240(L) x 190(P).

Code	Description	Prix HT
CB799	3 niveaux	<b>59,90€</b>

## Couvercle roll top

Couvercle roll top adapté aux plateaux et bacs de dimensions GN 1/1. Compatible également avec les contenueurs GN en polycarbonate Vogue.



Code	Description	Prix HT
CM930	Couvercle roll top GN 1/1	<b>20,40€</b>

## Distributeurs de céréales

Corps en plastique lavable au lave-vaisselle avec couvercle en acier inoxydable 18/10 et une base chromée. Le mécanisme avec robinet fournit les portions mesurées. Idéal pour les buffets de petit-déjeuner et l'utilisation en libre service.



Spécification  
S504 Dimensions (mm): 520(H) x 175(L) x 220(P).  
CF268 Dimensions (mm): 350 (H) x 225 (L) x 440 (P).

Code	Description	Prix HT
1 S504	4,5L	<b>89,90€</b>
2 CF268	2 x 4,5L	<b>167,50€</b>

## Présentoir de céréales

Support en Plexiglass dépoli avec pieds antidérapants pour un positionnement en toute sécurité. Idéal pour les buffets de petit-déjeuner. Fourni avec deux récipients pour céréales. Récipients supplémentaires vendus séparément. Ces récipients sont lavables au lave-vaisselle.



Spécification  
CF265 Dimensions (mm): 40 (H socle), 290 (H récipients inclus) x 260 (L) x 165 (P).  
CF267 Dimensions (mm): 280 (H) x 100 (L) x 100 (P).

Code	Description
CF265	Produit indisponible à la vente
CF267	

# RESTAURANT, BAR ET HÔTEL / BUFFET

## Couvercle Gastronomique 1/1 empilable

Couvercle empilable en polycarbonate à utiliser avec les plateaux de taille gastronomique.



Code	Description	Prix HT
CC465	Produit indisponible à la vente	

## Plateau de présentation réfrigéré et couvercle

Ensemble de 5 éléments : 1 plateau supérieur inox, 1 plateau inférieur en plastique, un couvercle avec poignée et 2 éléments réfrigérants. 140 (H) x 430(L) x 290(P)mm.



Code	Description	Prix HT
U265	Plateau et couvercle	<b>32,70€</b>

## Plateau réfrigéré avec couvercle rabattable

Plateau en acier inoxydable 18/10 avec couvercle rabattable et éléments de refroidissement dans sa base pour une fraîcheur de longue durée. Dimensions : 205(H) x 440(L) x 320(P)mm.



Code	Description	Prix HT
CB793	Simple - 205(H) x 440(L) x 320(P)mm	<b>47,40€</b>

## Plateau à fromages à couvercle rabattable

Plateau en plastique effet marbré avec couvercle rabattable pour une présentation efficace et hygiénique des fromages et autres aliments de buffet.



Code	Description	Prix HT
F769	240(H)x 380(Ø)mm	<b>62,40€</b>

## Bol réfrigéré

S'utilise pour présenter les salades de fruits frais, les yaourts, les crèmes, etc. L'élément réfrigérant (inclus) maintient la température. Couvercle à charnière. Polycarbonate transparent. 220 mm Ø x 140 mm (h).



Code	Description	Prix HT
T761	Produit indisponible à la vente	

## Plateaux réfrigérés avec couvercles

Deux plateaux en acier inoxydable 18/10 GN 1/1 avec couvercles rabattables. Chaque étage contient deux éléments de refroidissement (inclus) pour garder les aliments au frais. Dimensions : 440(H) x 440(L) x 320(P)mm.



Code	Description	Prix HT
CB794	Double - 440(H) x 440(L) x 320(P)mm	<b>94,90€</b>

## Corbeilles osier et tissu

Revêtement intérieur amovible avec cordon inclus.



Code	Description	Prix HT
U747	Ronde 90(H)x 230(Ø)mm	<b>5,10€</b>
U748	Carrée 100(H)x 230(L)x 230(P)mm	<b>5,10€</b>
U746	Rectangulaire 100(H)x 310(L)x 230(P)mm	<b>5,10€</b>

## Panier osier rond

Présentez des fruits et autres produits dans ce panier de présentation attrayant pour un aspect traditionnel.



Code	Description	Prix HT
P759	102 x 432mm	<b>22,90€</b>

## Panier en osier empilable

Panier empilable avec structure métallique.



Code	Description	Prix HT
F761	90(H) x 600(L) x 220(P)mm.	<b>16,70€</b>

## Corbeille osier ovale



Code	Description	Prix HT
P764	76 x 178 x 229mm	<b>9,00€</b>



## Panier osier incliné

Panier en osier foncé pour un style de présentation traditionnel, plus robuste que les paniers en osier classiques. Vendu à l'unité.



Code	Description	Prix HT
P755	170(H)x 360(L)x 300(P)mm	<b>15,90€</b>
P756	200(H)x 510(L)x 390(P)mm	<b>19,90€</b>



## Panier osier rectangulaire

Paniers en osier foncé pour un style de présentation traditionnel, plus robustes que les paniers en osier classiques.



Code	Description	Prix HT
P761	90(H) x 510(L) x 255(P)mm	<b>20,90€</b>

## Corbeille carrée osier



Code	Description	Prix HT
P765	76 x 254 x 254mm	<b>9,00€</b>

## Panier osier pour mini-baguettes et baguettes

Panier en osier foncé pour un style de présentation traditionnel, plus robuste que les paniers en osier classiques.



Spécification  
P758 Dimension (mm) : 305Ø x 300H

Code	Description	Prix HT
P758	290(H)x 290(Ø)mm	<b>27,90€</b>

## Paniers en rotin polypropylène

Paniers en rotin polypropylène empilables dimensions GN avec structure chromée garantissant stabilité et durabilité. Matière alimentaire allant au lave-vaisselle. 2 couleurs et 2 tailles disponibles.



### Naturel

Spécification  
GN 1/2 Dimensions (mm): 70 (H) x 330 (L) x 275 (P).  
GN 1/1 Dimensions (mm): 75 (H) x 540 (L) x 320 (P).

Code	Description	Prix HT
1 CF303	Panier GN 1/2 prof 65mm naturel	<b>15,80€</b>
2 CF302	Panier GN 1/1 prof 65mm naturel	<b>27,50€</b>



### Marron

Spécification  
CF306 Dimensions (mm): 65 (H) x 330 (L) x 280 (P).  
CF305 Dimensions (mm): 65 (H) x 535 (L) x 330 (P).

Code	Description	Prix HT
3 CF306	Panier GN 1/2 prof 65mm marron	<b>15,80€</b>
4 CF305	Panier GN 1/1 prof 65mm marron	<b>21,50€</b>



## Caisse peu profonde

Cette caisse en bois rustique est un moyen original et une alternative à la présentation des aliments. La faible profondeur peut permettre de s'en servir pour le service à table dans les pubs et restaurants gastro.



### OLYMPIA

Code	Description	Prix HT
CK959	50(H) x 350(L) x 230(P)mm	<b>15,40€</b>

## Corbeilles à pain

Corbeilles à pain en coton avec coussin en noyaux de cerise qui, une fois chauffé, conservera le pain chaud.



Code	Description	Prix HT
5 GH391	Beige (235(H)mm)	<b>33,80€</b>
6 GH392	Marron et beige (235(H)mm)	<b>25,90€</b>

## Caisses de présentation avec ardoise

Caisses en bois pleine format GN avec une ardoise sur le côté permettant d'inscrire le contenu. A utiliser avec un feutre craie.



### OLYMPIA

Code	Description	Prix HT
CL191	GN 1/2	<b>37,90€</b>
CL190	GN 1/1	<b>49,90€</b>

## Paniers de présentation tressés

Paniers de présentation fabriqués à partir de matériaux naturels tressés sur un cadre en métal pour plus de durabilité. Solution idéale pour le service du pain à table ou pour une présentation de buffet.



Code	Description	Prix HT
7 GM250	70(H) x 300(L) x 300(P)mm	<b>9,10€</b>
8 GM251	95(H) x 295(Ø)mm	<b>9,50€</b>

### OLYMPIA



# RESTAURANT, BAR ET HÔTEL / BUFFET

## Etiquettes chevalet buffet

A poser. Noir mat en plastique. S'utilisent avec un feutre craie liquide (non inclus).



Code	Description	Qté	Prix HT
GM268	A7 - 105(H) x 74(L)mm	5	14,90€

**Securit®**

## Mini ardoises

Mini ardoises pour inscrire des prix, noms, numéros de table ou noms de réservation. Lot comprenant également 4 pointes, 2 supports à poser et 1 feutre craie. Des pointes et supports supplémentaires sont disponibles séparément.



Code	Description	Qté	Prix HT
1 CL310	Ardoises 52(H) x 74(L)mm	20	17,90€
2 CL311	Pointes 55(H) x 15(L) x 12(P)mm	20	9,30€
3 CL312	Supports à poser 60(H) x 40(L) x 13(P)mm	10	9,30€

**Securit®**

## Paniers de présentation

Paniers en acier inoxydable pour les buffets ou la présentation des aliments sur les comptoirs. Différentes tailles peuvent être utilisées conjointement pour créer une présentation personnalisée.

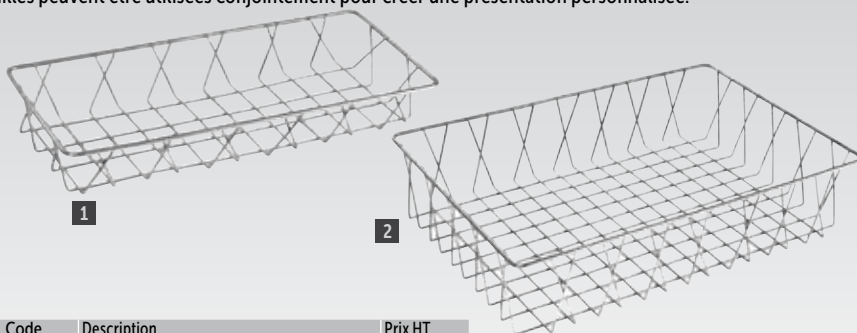

Code	Description	Prix HT
1 GM220	50(H) x 150(L) x 350(P)mm	7,40€
GM221	50(H) x 350(L) x 300(P)mm	9,80€
2 GM223	100(H) x 450(L) x 300(P)mm	13,40€

**OLYMPIA**



## Assiette de service et couvercle rabattable

Assiette en mélamine idéale pour servir fromages, gâteaux et viande froide. Protégez vos aliments grâce au couvercle (vendu séparément).



Code	Description	Prix HT
GF155	Assiette de service 380(Ø)mm	27,00€
GF156	Couvercle rabattable pour GF155 380(Ø)mm	27,50€

## Présentoir à gâteau en céramique

Présentoir à gâteau rétro gris en céramique. Parfait pour la présentation des gâteaux et autres pâtisseries.



Code	Description	Prix HT
CK320	Céramique	14,90€
CL492	Cloche en verre 260mm (Ø)	23,40€

**OLYMPIA**

## Plats à gâteau et couvercle

Plats à gâteau en mélamine avec bords incurvés pour un ajustement parfait avec le couvercle. Possèdent des pieds en caoutchouc antidérapants. Compatibles lave-vaisselle. Plats et couvercle vendus séparément.



Code	Description	Prix HT
GF153	Plat à gâteau blanc 310(Ø)mm	19,40€
GK858	Plat à gâteau noir 310(Ø)mm	22,50€
GF154	Couvercle en plastique transparent 300(Ø)mm pour GF153	6,00€

## Plateau rond et cloche

Plateau et couvercle transparent en mélamine (vendus séparément).



Code	Description	Prix HT
J895	Plateau   300mm (Ø)	21,40€
F534	Cloche - 140(H) x 290(Ø)mm	31,90€

**Dalebrook®**  
Spécification F534 Dimensions (mm): internes 110(H), externes 140(H) x 270(Ø).

## Présentoirs à gâteaux

Présentoirs à gâteau en mélamine, matériau durable, quasiment incassable et résistant aux rayures. La conception simple et moderne est idéale pour la présentation de vos gâteaux. Compatible lave-vaisselle.



1



2



3

Code	Description	Prix HT
1 SA183	80(H) x 300(L) x 300(P)mm	22,40€
2 GF202	160(H)x 300(L)x 300(P)mm.	23,40€
3 SA184	140(H) x 300mm (Ø)	22,40€
SA185	160(H) x 360mm (Ø)	27,40€

**OLYMPIA**  
*Kristallon*

## Plat à gâteau sur pied

Plat à gâteau en porcelaine pour une présentation facile et élégante des desserts. Adapté au lave-vaisselle.



Code	Description	Qté	Prix HT
GC677	Plat à gâteau 330mm	1	31,90€

## Présentoirs à gâteaux

Présentoirs à gâteaux à plusieurs niveaux avec plateaux en porcelaine. Conviennent également pour les hors d'oeuvre et le fromage.

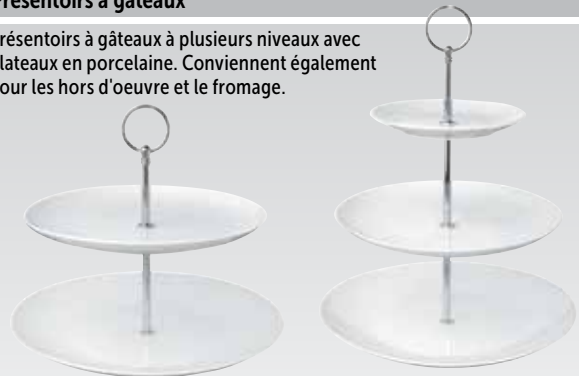

**OLYMPIA**

Code	Description	Prix HT	Spécification
GG880	2 niveaux	24,90€	GG880 Dimensions (mm): 227/ 265 (Ø)x 235 (H).
GG881	3 niveaux	27,40€	GG881 Dimensions (mm): 152/ 229/ 270 (Ø) x 355(H)

## Plateau à gâteau

En acier inoxydable pour la présentation des gâteaux.



Code	Description	Prix HT
DP133	170(H) x 330(Ø)mm	23,40€

## Plat à gâteau rotatif et couvercle

Plat à gâteau rotatif en acier inoxydable et couvercle (vendu séparément), pour des aliments d'une hauteur maximale de 75 mm.



Code	Description	Prix HT	Spécification
U262	Plat 300mm	54,90€	U262 Dimensions (mm): 90(H) x 300(Ø).
U263	Couvercle de plat	10,80€	

## Pelle à tarte

Manche en plastique et pelle en acier inoxydable.



Code	Description	Prix HT
D395	Lame 142mm	3,90€

## Pelle à gâteau

En inox avec crochet de suspension. Lavable au lave-vaisselle.



Code	Description	Prix HT
CY393	300mm	11,80€

## Plats inox ronds

Plats de présentation en acier inoxydable poli. Compatibles lave-vaisselle.



Code	Description	Prix HT
CN717	350mm (Ø)	11,20€
CN718	400mm (Ø)	14,90€

**OLYMPIA**

# Combustibles pour chafing dishes

## Gel combustible Olympia pour chafing dish 200gr

Gel à base d'éthanol non toxique prêt à l'emploi. Peu de résidus et peu odorant. Le couvercle refermable permet d'obtenir le débit optimal. Brûle pendant environ 3h.



Code	Description	Qté	Prix HT
CE241	3 heures	12	13,90€

**OLYMPIA**

## Combustible liquide Olympia

Combustible non dangereux\* avec réservoir interne permettant d'éviter tout déversement s'il est renversé. Pour encore plus de sécurité, ce combustible ne peut pas s'enflammer sans la mèche et n'est pas combustible (pas de point d'éclair). La flamme visible permet d'éviter toute brûlure accidentelle.



\*Remarque : Le combustible liquide Olympia est approuvé comme un combustible non dangereux pour réchauffer les aliments et n'est donc pas soumis à la réglementation en termes de stockage et de transport de produits dangereux. Ce produit peut donc être livré sans restrictions en Corse et dans les îles.

- Mèche réallumable pour une utilisation à 100 % du combustible
- Facile à ouvrir et à refermer
- Ne s'évapore pas s'il est laissé ouvert
- Anti-déversement et anti-goutte
- La capsule reste froide au toucher même lorsqu'elle est allumée

Code	Description	Qté	Prix HT
1 CB733	2 heures	12	13,90€
2 CB734	4 heures	12	18,90€
3 CB735	6 heures	12	23,90€

**OLYMPIA**

## Gel combustible 200gr

Gel éthanol non toxique prêt à l'emploi. Montée en température très rapide, brûle pendant environ 2h. Sécurité accrue grâce à l'indicateur de chaleur sur la capsule.



Code	Description	Qté	Prix HT
S233	Lot de 144	144	179,00€

**Sterno**  
CandleLamp

## Combustible liquide 6 heures

Modèle à mèche hermétique pour maintenir une chaleur constante pour une température optimale des aliments. Manipulation facile car la boîte reste toujours froide au toucher. Economique et efficace avec bouchon à visser refermable.



Code	Description	Qté	Prix HT
GF438	Lot de 12	12	27,90€
S899	Lot de 36	36	81,90€

**Sterno**  
CandleLamp



# Chafing dish Milan

Chafing dish dimension GN 1/1 en acier inoxydable 18/0 finition miroir. Fourni avec bac à eau, bac GN 1/1 profondeur 65mm d'une capacité de 9 litres pour les aliments, couvercle et deux logements pour combustible. Ce chafing dish peut être acheté à l'unité ou par lot de deux ou quatre. Également disponibles mais vendus séparément : un support couvercle qui se positionne entre le cadre et le bac à eau permettant de reposer le couvercle derrière le long du bac (CB722); ensemble bain marie (CB723) disposant de deux pots de 4 litres en acier inoxydable avec poignées et couvercles à encoche à poser sur le dessus du bac à eau.



Code	Description	Prix HT
K409	A l'unité GN 1/1	50,90€
S300	Lot de deux GN 1/1	89,90€
S299	Lot de quatre GN 1/1	169,00€
CB722	Support de couvercle	6,80€
CB723	Kit bain-marie pour GN 1/1	67,40€
CN607	GN 1/2 à l'unité	38,90€
CN931	Bac supplémentaire GN 1/2	5,40€

**Spécification**  
 K409 Capacité 9L. Dimensions : 270(H)x 332(L)x 590(P)mm. Poids : 4,1kg.  
 S300 Capacité 9L. Dimensions : 270(H)x 332(L)x 590(P)mm. Poids : 4,1kg.  
 S299 Capacité 9L. Dimensions : 270(H)x 332(L)x 590(P)mm. Poids : 4,1kg.  
 CN607 Capacité 3.7L. Dimensions (mm): 300(H) x 365(L) x 300(P). Poids : 2.5kg.  
 CN931 Capacité 3.7L. Dimensions (mm): 60(H) x 330(L) x 270(P). Poids : 0.4kg.

**OLYMPIA**

## 1 chafing dish et 24 capsules de combustible

Bac Gastronomique de taille 1/1 en acier inoxydable et 2 supports à combustible. Le combustible liquide brûle pendant 2 heures. Non livrable en Corse et dans les îles.



**x24**

Code	Description	Prix HT
S600	1 chafing dish + 24 capsules de gel	75,40€

**OLYMPIA**

## 2 chafing dish et 72 capsules de combustible

Bac Gastronomique de taille 1/1 en acier inoxydable et 2 supports à combustible. Le combustible liquide brûle pendant 2 heures. Non livrable en Corse et dans les îles.



**x72**

Code	Description	Prix HT
S601	2 chafing + 72 capsules gel	159,00€

**OLYMPIA**

ART DE LA TABLE

RESTAURANT, BAR ET HOTEL

MOBILIER

USAGE UNIQUE ET ENTRETIEN

VÊTEMENTS ET CHAUSSURES

CUISINE

MOBILIER DE CUISINE, CHAUFFAGE ET ÉLECTRIQUE

MATÉRIEL ÉLECTRIQUE ET DE CUISSON

FROID

## Allume-gaz et recharge

Résistant au vent avec flamme réglable, parfait pour allumer les barbecues, gazinières, cheminées, etc. Recharge de combustible vendue séparément, non livrable en Corse et dans les îles.



Code	Description	Prix HT
W923	Allume gaz	10,70€
T271	Combustible 125g	3,30€

## Support de gel combustible supplémentaire

Compatible avec tous les chafing dishes Olympia.



Code	Prix HT
C463	6,20€

**OLYMPIA**

## Pince de service

Lames en acier inoxydable.  
70 x 60 mm.



POUR  
LES USTENSILES  
DE SERVICE  
VOIR PAGES 272-277

VOÛJE

Code	Description	Prix HT
J601	240mm (L)	5,10€

## Cuillère pleine de service

Acier inoxydable avec crochet de suspension. Lavable au lave-vaisselle.



VOÛJE

Code	Description	Prix HT
CY401	360mm	11,30€

## Chafing dish Madrid et Paris

Chafing dishes en acier inoxydable 18/8 poli de taille gastronomique, avec couvercles rabattables et pieds recouverts d'acier inoxydable. Fournis avec un bac à eau, un bac pour les aliments, un couvercle et deux supports de combustible.



Spécification  
U009 Dimensions (mm): 450(H)x 520(L)x 480(P)  
U008 Capacité 9L. Dimensions: 445(H)x 675(W)x 530(D)mm.

Code	Description	Prix HT
1 U009	Rond 6L	194,00€
2 U008	GN 1/1   9L	209,00€

**OLYMPIA**

## Chafing dish Vienna

Ensemble rond en acier inoxydable 18/0 poli avec bac à eau, bac pour aliments, couvercle et un seul support à combustible.



Code	Description	Prix HT
CB063	7,5L	59,90€

**OLYMPIA**

## Coffres-forts d'hôtel

Coffres-forts en acier pour stocker les objets précieux tels que portefeuilles et passeports. Peuvent être fixés au sol ou au mur pour une sécurité supplémentaire et sont livrés avec deux clés et un panneau d'informations client. Chaque coffre-fort possède un jeu de clés différent.



Conçu pour les ordinateurs portables à écran panoramique pour que vos clients aient l'esprit tranquille. Facile à utiliser avec un écran d'affichage ACL et des instructions étape par étape pour configurer le verrou électronique. Possibilité de le fixer au mur ou au sol (fixations non fournies). Fonctionne avec 4 piles AA (fournies). Le coffre-fort sera bloqué pendant cinq minutes après trois tentatives infructueuses du code.



**Spécification**  
CF129 Dimensions (mm): 180 (H) x 420 (L) x 320 (P). Capacité 22 l. Poids 13,3kg.

Code	Description	Prix HT
CF129	Coffre-fort pour ordinateurs portables 22L	<b>144,00€</b>

**BOLERO**

- 2 clés pour ouverture manuelle
- En acier
- Fixation murale ou posée
- Fourni avec 4 piles et les fixations
- Code utilisateur et fabricant
- Panneau d'informations client

**Spécification**  
GC607 Dimensions (mm): 170 (H) x 230 (L) x 170 (P). Poids 3kg.  
GC608 Dimensions (mm): 200 (H) x 310 (L) x 200 (P). Poids 7kg.

Code	Description	Prix HT
GC607	Mini coffre-fort	<b>44,00€</b>
GC608	Coffre-fort standard	<b>63,90€</b>

**BOLERO**

## Coffret caisse

Coffret caisse verrouillable et robuste avec poignée de transport. Idéal pour les bureaux. Livré avec un casier à monnaie en plastique.



**Spécification**  
CG766 70 (H) x 200 (L) x 160 (P). Poids 1kg.

Code	Description	Prix HT
CG766	Taille 2	<b>22,90€</b>

**Safewell**

## Boîte à clés résistant aux intempéries

Pour cacher les clés dans un endroit sécurisé pouvant être facilement fixé au mur. Comprend un crochet à clé intérieur et un clapet résistant aux intempéries.



**NOUVEAU**

**Spécification**  
HD036 Dimensions (mm): 150 (H) x 90 (L) x 70 (P). Poids : 0,85 kg.

Code	Description	Prix HT
HD036	Boîte à clés	<b>62,00€</b>

**phoenix**  
SAFE COMPANY LIMITED

## Boîte à clés

Boîte à clé fixable au mur avec code à combinaison chiffrée, adaptée pour contenir les trousseaux de clés en toute sécurité. Idéale pour les arrivées dans les hôtels lorsque la réception est fermée, le client prend possession des clés et les remet grâce au code à 4 chiffres. Fixations fournies. Utilisation uniquement en intérieur ou extérieur protégé.



**Spécification**  
CG609 Dimensions (mm): 100 (H) x 65 (L) x 35 (P). Poids 0,4kg.

Code	Description	Prix HT
CG609	Boîte à clés	<b>30,90€</b>

**Safewell**

## Armoire à clés

Armoire à clés verrouillable d'une capacité de 48 clés. Prête à être fixée au mur et verrou fourni.



**Spécification**  
CG605 Capacité 48 clés. Dimensions (mm): 250 (H) x 180 (L) x 80 (P).

Code	Description	Eco taxe*	Prix HT
CG605	48 clés	<b>0,14€</b>	<b>38,90€</b>

**phoenix**  
SAFE COMPANY LIMITED

## Caisse

Robuste, avec serrure de haute qualité. Comprend un plateau de séparation pour les pièces et les billets et une poignée de transport. Revêtement résistant aux rayures. Idéal pour les bureaux ou à usage domestique.

**NOUVEAU**

- De taille pratique
- Plateau de séparation intérieur
- Poignée de transport
- Serrure de haute qualité



**Spécification**  
HD035 Dimensions (mm): 90 (H) x 250 (L) x 180 (P). Poids : 1,4kg.

Code	Description	Prix HT
HD035	Caisse	<b>26,30€</b>

**phoenix**  
SAFE COMPANY LIMITED

ART DE LA TABLE

RESTAURANT, BAR ET HOTEL

MOBILIER

USAGE UNIQUE ET ENTRETIEN

VÊTEMENTS ET CHAUSSURES

CUISINE

MOBILIER DE CUISINE, CHAÎRONIS ET ÉCHELLES

MATÉRIEL ÉLECTRIQUE ET DE CUISON

FROID



# RESTAURANT, BAR ET HÔTEL / RÉCEPTION – HÔTELLERIE

## Porte-cartes en acrylique

A poser sur la table ou pour un affichage sur les buffets. Les menus ou les cartes plastifiées s'insèrent pour une présentation protégée.



**OLYMPIA**

Code	Description	Prix HT
CC442	Porte-cartes 25(H) x 70(L) x 55(P)mm	<b>3,60€</b>

## Porte-menus droits

Supports en acrylique au format portrait. Les feuilles de papier s'insèrent simplement sur le côté pour une présentation efficace et sur pied des menus ou de toute autre information.



**OLYMPIA**

Code	Description	Prix HT
CC446	A5	<b>5,70€</b>
CC447	A4	<b>7,70€</b>

## Présentoirs pour cartes et brochures

A poser ou fixer au mur. Idéal pour mettre à la disposition de vos clients menus, cartes de visite, brochures des attractions locales, etc, à la réception ou dans les chambres.



Code	Description	Prix HT
CD165	Carte de visite	<b>3,10€</b>
CB589	Portrait 1/3 A4	<b>4,10€</b>
CB588	A5	<b>5,10€</b>
CB590	A4	<b>9,70€</b>

## Cintres en bois

Bois façonné avec barre anti-dérapante en caoutchouc pour pantalon et encoches pour les jupes. Crochet ou anneau de sécurité.

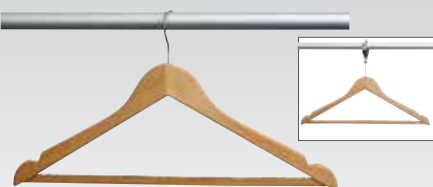

**BOLERO**

Code	Description	Qté	Prix HT
T859	Bois naturel + crochet	10	<b>17,40€</b>
T858	Bois naturel + anneau	10	<b>21,40€</b>

## Sonnettes réception

Sonnettes en métal poli émettant un son clair.



Spécification  
T184 Dimensions (mm): 65(H) x 85(Ø). Poids 110g.  
T183 Dimensions (mm): 70(H) x 100(Ø). Poids 205g.

Code	Description	Prix HT
T184	Petite taille	<b>8,40€</b>
T183	Grande taille	<b>10,60€</b>

**BOLERO**

## Support à bagages en acier inoxydable

Acier inoxydable finition miroir avec un côté surélevé pour protéger le mur. Se plie lorsqu'il n'est pas utilisé.



Spécification  
CB510 Charge maximale : 25kg. Dimensions (mm): 635(H) x 600(L) x 500(P). Poids 2,56kg.

Code	Description	Prix HT
CB510	Arrondi	<b>54,90€</b>

**BOLERO**

## Poubelle de table à couvercle battant

Poubelle en acier inoxydable pour les sachets vides, etc. Pour hygiène maximale, utilisez des sacs poubelle vendus séparément.



**VOÛJE**

Spécification  
CC463 Dimensions (mm): 168(H) x 120(Ø) - 2.4L

Code	Description	Prix HT
CC463	Poubelle	<b>13,90€</b>
U278	Sacs   Lot de 160	<b>13,90€</b>

## Plateaux de service ronds

Plateaux ronds en acier inoxydable avec rebord incliné.



Code	Description	Prix HT
J828	305(Ø)mm	<b>7,50€</b>
DM193	355(Ø)mm	<b>9,50€</b>
DM194	405(Ø)mm	<b>12,90€</b>

**OLYMPIA**

## Boîtes à mouchoirs et mouchoirs en papier

Boîtes à mouchoirs cubiques et rectangulaires avec base en plastique pour maintenir les mouchoirs au sec. Idéale pour les salles de bain et les vestiaires. Mouchoirs blancs vendus séparément.



Spécification  
CC493 Dimensions (mm): 130(H) x 120(L) x 120(P). Poids : 280g.  
CF204 Dimensions (mm): 120(H) x 120(L).  
CF121 Dimensions (mm): 61(H) x 254(L) x 139(P). Poids : 316g.  
CF120 100 x 2 plis mouchoirs.

Code	Description	Qté	Prix HT
1 CC493	Chrome cube	1	<b>16,90€</b>
2 CF204	Mouchoirs en papier (cube)	24	<b>26,40€</b>
3 CF121	Chrome rectangulaire	1	<b>18,40€</b>
4 CF120	Mouchoirs 2 plis (rectangulaire)	36	<b>38,90€</b>

## Distributeurs de sacs hygiéniques

Méthode hygiénique, discrète et pratique d'élimination des déchets sanitaires. Facile à installer avec un adhésif double-face. Fixation murale possible. Sacs vendus séparément (lot de 48 boîtes de 25 sacs).



Code	Description	Prix HT
5 CB594	Distributeur blanc	<b>6,70€</b>
6 CB595	Distributeur chromé	<b>9,70€</b>
7 CB596	Recharges de sacs hygiéniques	<b>44,90€</b>

Spécification  
Dimensions (mm): 136(H) x 98(L) x 25(P). Poids 9g.

## Bouilloire d'hôtel inox 1L

Mini bouilloire inox sans fil avec socle 360°, niveau d'eau visible et coupe-circuit en cas de fonctionnement à vide, idéale pour les chambres d'hôtels. Pour utilisation peu intensive.



Spécification  
CD275 230V, 1.6kW, 13A. Dimensions (mm): 200(H) x 131(L) x 215(P). Poids 0.78kg.

Code	Description	Eco taxe*	Prix HT
CD275	1L	0,03€	27,90€

Caterlite

## Bouilloires d'hôtel 1L

Mini bouilloires sans fil avec poignée ergonomique, coupe circuit de sécurité et indicateur de niveau d'eau. Idéales pour une utilisation dans les chambres d'hôtels. Pour utilisation peu intensive.



Code	Description	Eco taxe*	Prix HT
CK827	Noire	0,02€	21,90€
CL186	Blanche	0,02€	21,90€

Caterlite

## Mini bar de chambre d'hôtel

Mini bar réfrigéré au fonctionnement totalement silencieux, idéal pour les chambres d'hôtel. Polyvalent et facile à installer. Système de refroidissement par absorption et dégivrage automatique.



- Capacité 30L
- Intérieur ABS
- A poser ou encastrer
- Portes réversibles et verrouillables
- 2 étagères et 2 casiers de porte



Spécification  
CE322 230V, 60W, 0.3A. Epaisseur d'isolation 40mm. Plage température 2-8°C. Température ambiante maximum jusqu'à 32°C. Réfrigérant R717. Consommation énergétique annuelle : 274kWh/an. Classe énergétique : D. Capacité 30L. Dimensions (mm): 530(H)x 400(L)x 415(P). Poids 13kg.

Code	Description	Eco taxe*	Prix HT
CE322	30L	1,04€	209,00€

## Grille-pain 4 tranches

Grille-pain 4 tranches en acier inoxydable avec 2 thermostats indépendants vous permettant de brunir vos toasts à votre convenance. Le système de centrage automatique des tranches permet la chute des miettes directement dans le tiroir ramasse-miettes amovible pour faciliter l'entretien. Pour utilisation peu intensive.



Spécification  
CP929 220-240V, 1.58 - 1.8kW. Dimensions (mm): 190(H) x 255(L) x 270(P). Poids 2.9kg.

Code	Description	Eco taxe*	Prix HT
CP929	4 tranches	0,12€	64,00€

Caterlite

## Gobelets emballés jetables

Gobelets en plastique transparent emballés individuellement. Recyclables.



Spécification  
CG767 Capacité: 255ml, 95(H) x 77(D).

Code	Description	Qté	Prix HT
CG767	270ml	500	30,40€

## Plateau de courtoisie bambou

Un plateau de courtoisie élégant et attrayant en bambou aux contours arrondis pour faciliter le nettoyage. Possède deux petits compartiments : 80(l) x 35(L)mm et un grand compartiment : 80(l) x 142(L)mm. Pour une utilisation avec les bouilloires CL111 et CD275.



Spécification  
CL082 Dimensions (mm) : 30(H) x 260(L) x 260(P)  
CL111 230V, 1kW, 4.2A. Temps de chauffe : 3mn. Dimensions (mm): 180(H) x 142(L) x 195(P).

Code	Description	Eco taxe*	Prix HT
8 CL082	30(H) x 260(L) x 260(P)mm	-	27,40€
9 CL111	Bouilloire	0,02€	49,90€

## Fer à repasser vapeur

Petit fer à repasser non adhérent conçu pour l'usage des clients dans les chambres d'hôtels et chambres d'hôtes. Avec voyant, cordon d'alimentation rotatif et réglage du jet de vapeur. Pour utilisation peu intensive.



Spécification  
CK670 230V, 1.2kW, 5.2A. Capacité du réservoir 120ml. Dimensions (mm) : 127(H) x 115(L) x 230(P). Poids 0.8kg.  
GF953 Dimensions (mm): 315(H)x 138(L)x 105(P). Poids 0.5kg.

Code	Description	Eco taxe*	Prix HT
CK670	1,2kW	0,03€	17,90€

Caterlite

## Planche à repasser

Excellent rapport qualité/prix pour cette planche à repasser avec housse en coton, repose-fer et pieds en caoutchouc.



Spécification  
CF234 Dimensions (mm): Hauteur réglable de 530 à 890mm x 1090 (L) x 330 (L). Pliée: 1440 (H) x 400 (L) x 70 (P). Châssis et pieds en tube d'acier de 19mm de Ø.

Code	Description	Prix HT
CF234	Produit indisponible à la vente	

# RESTAURANT, BAR ET HÔTEL / RÉCEPTION – HÔTELLERIE

## Poubelles à pédale blanches

Poubelle à pédale petite et discrète pour les salles de bain. Seau intérieur amovible et poignée de transport.



**Spécification**  
DP039 Dimensions (mm): 167(H) x 270(Ø). Poids 0.8 kg.  
DP038 Dimensions (mm): 284(H) x 203(Ø). Poids 1.12kg.

Code	Description	Prix HT
DP039	3L	9,70€
DP038	5L	21,40€

## Poubelles à pédale inox

Poubelles à pédale petites et discrètes. Seau intérieur plastique amovible.



**Spécification**  
L427 Dimensions (mm): 270(H) x 165(Ø).  
GG976 Dimensions (mm): 280(H) x 205(Ø).

Code	Description	Prix HT
L427	Inox 3L	9,70€
GG976	Inox 5L	21,40€

## Sacs pour poubelle à pédale

Sacs économiques pour une utilisation quotidienne dans les salles de bain et chambre d'hôtels. 280 x 432 x 432mm. 5 microns.



**Jantex**

Code	Description	Qté	Prix HT
GF279	10L   PEHD 5 microns	1000	10,70€

## Poubelle sanitaire

Poubelle sanitaire 18L à pédale pour une utilisation mains libres. Modèle compact en plastique ABS avec surfaces faciles à nettoyer.



**Jantex**

**Spécification**  
T640 Dimensions (mm): 365(H) x 190(L) x 580(P).

Code	Description	Prix HT
T640	18L	33,90€

## Poubelles résistantes au feu

Poubelles rectangulaires en polypropylène. Résistent aux éclats et aux chocs. Conformes aux normes standards anti-feu EN11925-2:2002.



**BOLERO**

**Spécification**  
L367 Dimensions (mm): 266(H) x 260(L) x 175(P).  
DN803 Dimensions (mm): 310(H) x 290(L) x 200(P).

Code	Description	Prix HT
L367	Poubelle 6L	8,50€
DN803	Poubelle 12L	13,40€

## Corbeille à papier en acier inoxydable

Corbeille à papier en acier inoxydable brossé élégante dotée d'un rebord amovible conçu pour dissimuler le sac poubelle.



**BOLERO**

**Spécification**  
CF130 Capacité : 10, 2L. Dimensions (mm): 280(H) x 224(Ø). Poids 1,2kg.

Code	Description	Prix HT
CF130	10, 2L	27,40€

## Corbeilles à papier 10,2L

Poubelles effet cuir attrayantes avec corps en acier époxy poudré et rebord amovible pour masquer le sac poubelle.



**BOLERO**

**Spécification**  
Dimensions (mm): 280(H) x 224(Ø). Poids 1,08kg.

Code	Description	Prix HT
Y804	Effet cuir marron / doré	22,90€
Y805	Effet cuir noir / argenté	22,90€

## Support à bagages pliant

Construction en tubes d'acier, robuste et pratique avec des sangles solides pour maintenir les bagages en toute sécurité. Se plie facilement.



**Spécification**  
GR397 Charge maximum 30kg. Dimensions (mm): 650(H) x 500(L) x 620(P). Poids 2,6kg.

Code	Description	Prix HT
GR397	Arrondi	28,40€

**BOLERO**

## Diabele

Idéal pour le transport des livraisons en cuisine. Construction en acier robuste et adaptée aux charges lourdes. Les roues en caoutchouc permettent la maniabilité. Charge maxi 250kg.



**Spécification**  
CN954 Dimensions (mm): 1300(H) x 340(L) 350(P).

Code	Description	Prix HT
CN954	Capacité 250kg	69,90€

**Jantex**

## Chariot de réception

Chariot contemporain et élégant, idéal pour une utilisation dans les zones publiques. Grande capacité de chargement, crochet de suspension, double poignée et deux roues fixes pour transporter facilement les bagages lourds. Base recouverte de moquette grise pour la protection des bagages.

- Finition en acier inoxydable brossé.
- Support cintres
- Capacité max de chargement 150kg
- Livré monté



**Spécification**  
CF135 Dimensions (mm): 1200 (H) x 595 (L) x 700 (P ouvert), 440 (P fermé). Capacité maximale 150kg. Poids 17kg.

Code	Description	Prix HT
CF135	Chariot pliant 2 roulettes	224,00€

**BOLERO**

## Chariot à bagages

Chariot en acier inoxydable brossé contemporain et élégant, idéal pour une utilisation dans les zones publiques. Grande capacité de chargement pour un transport aisé des bagages lourds avec ses quatre roues, dont 2 roues pivotantes et 2 roues fixes. Base recouverte de moquette grise et pare-chocs de protection pour les bagages.

- Finition en acier inoxydable brossé.
- Portant.
- Charge maximale 350 kg.
- Fourni en kit pour un assemblage facile.



**Spécification**  
CF132 Dimensions (mm): 1910 (H) x 1120 (L) x 610 (P). Capacité maximale 350kg. Poids 42kg.

Code	Description	Prix HT
CF132	Chariot 4 roulettes	719,00€

**BOLERO**



## Produits d'accueil Just for you

Gamme simple adaptée aux hôtels et chambres d'hôtes.



Code	Description	Qté	Prix HT
1 GF949	Gel douche 20ml	100	<b>17,40€</b>
2 GF950	Crème mains et corps 20ml	100	<b>19,90€</b>
3 GF948	Shampooing / après-shampooing 20ml	100	<b>17,40€</b>
4 GF951	Savon 15g	100	<b>13,90€</b>

## Produits d'accueil Mignon

Une gamme moderne, contemporaine et économique de produits au parfum frais et unisexe. Son design neutre se fond parfaitement dans tous les décors. La description des produits en quatre langues en fait une gamme idéale pour les hôtels. Hypoallergéniques, les produits en bouteille sont dotés de capsules scellées. Le savon pur végétal est fourni en barres de 12 g afin de limiter les déchets.



Code	Description	Qté	Prix HT
15 CF122	Shampooing 20ml	50	<b>15,90€</b>
16 CF124	Bain moussant et shampooing 20ml	50	<b>15,90€</b>
17 CF125	Crème pour le corps 20ml	50	<b>18,40€</b>
18 CF126	Savon de 12 g	500	<b>55,90€</b>

## Présentoir de salle de bain

Présentoir noir élégant pour les produits d'accueil.



Produits d'accueil vendus séparément.

Spécification  
GF952 Dimensions (mm): 9(H)x 244(L)x 107(P).  
Poids 0.175kg.

Code	Description	Prix HT
GF952	Présentoir noir	<b>11,70€</b>

## Produits d'accueil Geneva Guild



Gamme classique et contemporaine de produits d'accueil, composée de bouteilles en plastique recyclable et contenus biodégradables.

Code	Description	Qté	Prix HT
5 CB656	Savon 20g	250	<b>45,90€</b>
6 CB653	Gel douche 30ml	300	<b>100,00€</b>
7 CB654	Shampooing 30ml	300	<b>103,90€</b>
8 CB655	Crème pour le corps 30ml	300	<b>120,00€</b>

## Produits d'accueil Natural



Produits d'accueil classiques pour les hôtels et chambres d'hôtes. Parfaite pour le confort et la relaxation des clients, cette gamme comprend tous les produits de beauté attendus dans les établissements hôteliers.

Code	Description	Qté	Prix HT
9 CB557	Bain moussant et gel douche 30ml	250	<b>63,90€</b>
10 CB558	Lotion pour les mains et le corps 30ml	250	<b>66,90€</b>
11 CB559	Shampooing et après-shampooing 30ml	250	<b>63,90€</b>
12 CB561	Savon de 25g enveloppé de papier 46(Ø)mm	100	<b>19,90€</b>
13 CB562	Savon de 25g en boîte	100	<b>26,40€</b>
14 CB563	Bonnet de douche	100	<b>20,90€</b>

## Produits d'accueil style naturel ELSYL

Somptueuse gamme de produits d'accueil assortis conditionnés avec le plus grand soin. Les boîtes des bonnets de douche sont décorées d'un ruban noué à la main, le savon porte un logo en relief et les produits en bouteille possèdent un bouchon doré pour une présentation de qualité supérieure.



Code	Description	Qté	Prix HT
19 CC495	Shampooing 40ml	50	<b>17,90€</b>
20 CC496	Après-shampooing de 40ml	50	<b>20,90€</b>
21 CC497	Crème de bain 40ml	50	<b>17,90€</b>
22 CC570	Bonnet de douche	100	<b>22,90€</b>
23 CC498	Savon de 30g	50	<b>13,40€</b>

# MOBILIER / INTÉRIEUR ET EXTÉRIEUR

## Mobilier bistro en acier ajouré

Mobilier bistro d'extérieur, idéal pour les patios, terrasses et cafés. Plusieurs couleurs disponibles. Facile à nettoyer.

- A monter soi-même
- Utilisation intérieure et extérieure
- Facile à nettoyer

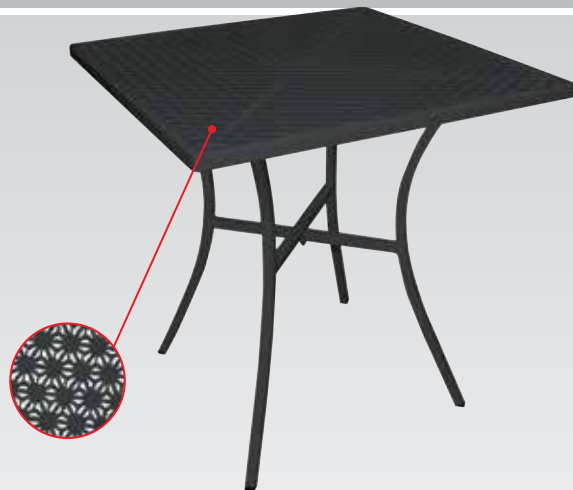

### Tables rondes 600mm

Spécification  
Rondes Dimensions (mm): 710(H) x 600(O). Poids: 5kg.

Code	Description	Qté	Eco taxe*	Prix HT
GG703	Gris	1	<b>0,35€</b>	<b>51,90€</b>
GG705	Noir	1	<b>0,35€</b>	<b>51,90€</b>

### Table carrée 700mm

Spécification  
Carrées Dimensions (mm): 710(H) x 700(O). Poids: 7kg.

Code	Description	Qté	Eco taxe*	Prix HT
GG706	Noir	1	<b>0,54€</b>	<b>64,90€</b>

**BOLERO**

## Mobilier pliant rotin PE

Mobilier pliant façon rotin avec structure en acier durable et revêtement PE résistant aux intempéries, idéal pour les terrasses et trottoirs où l'espace est limité. Se plie facilement pour un rangement rapide et pratique. S'associe à la chaise CF159 et au fauteuil DL477.

- Utilisation intérieure et extérieure
- Structure acier et tressage façon rotin en polyéthylène
- Se plie pour un rangement facile
- Entièrement monté
- Hauteur d'assise de la chaise 460mm

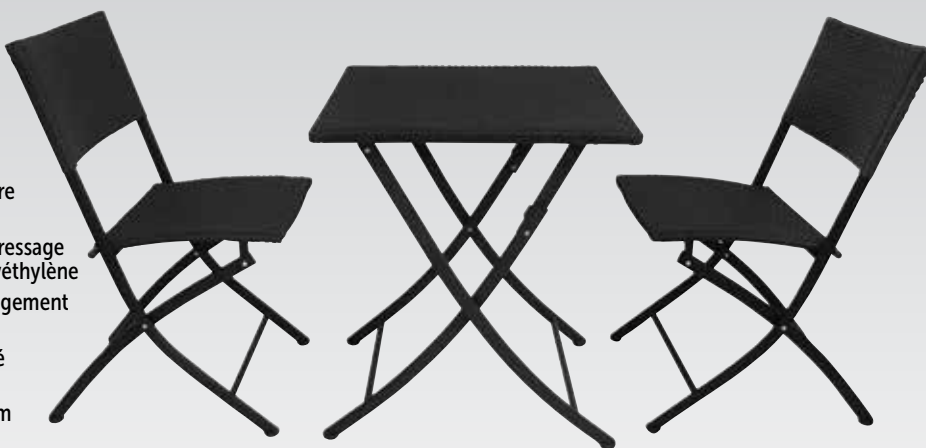

Se plie pour un rangement facile

Code	Description	Qté	Eco taxe*	Prix HT	Spécification
GL303	Chaise	2	<b>0,66€</b>	<b>91,90€</b>	GL303 Dimensions (mm): 850(H) x 580(L) x 470(P). Hauteur d'assise: 460mm. Poids: 4.5kg.
GL302	Table carrée	1	<b>0,35€</b>	<b>76,90€</b>	GL302 Dimensions (mm): 710(H) x 600(L) x 600(P). Poids: 6kg.

**BOLERO**

## Mobilier imitation bois

Tables et chaises de style traditionnel adaptées pour les petites surfaces où l'espace terrasse est restreint, trottoirs et cours. Cadres en acier et lattes en polyéthylène de 15mm pour la résistance et un entretien facile.



- Utilisation intérieure et extérieure
- Structure en acier peint
- Lattes imitation bois durables
- Pliable pour faciliter le rangement
- Hauteur de l'assise 480mm



Se plie pour un rangement facile

Code	Description	Qté	Eco taxe*	Prix HT	Spécification
GJ766	Chaises	2	<b>0,64€</b>	<b>86,90€</b>	Chaises : Dimensions (mm): 810(H)x 420(L)x 440(P). Poids: 5.7kg.
GJ765	Table carrée	1	<b>0,59€</b>	<b>72,90€</b>	Table carrée : Dimensions (mm): 695(H)x 595(L)x 595(P). Poids: 4kg.

**BOLERO**

\*Eco contribution non incluse dans le prix HT

# Mobilier de terrasse coloré

Mobilier pliant en acier aux couleurs vives, idéal pour les terrasses et trottoirs. Se plie facilement pour un rangement rapide. Choisissez de mélanger ou assortir les couleurs pour créer votre style.



- Entièrement monté
- Résistant aux UV
- Pour une utilisation intérieure et extérieure
- Chaises : hauteur de l'assise 440mm

**BOLERO**

Chaises et tables disponibles en 4 coloris

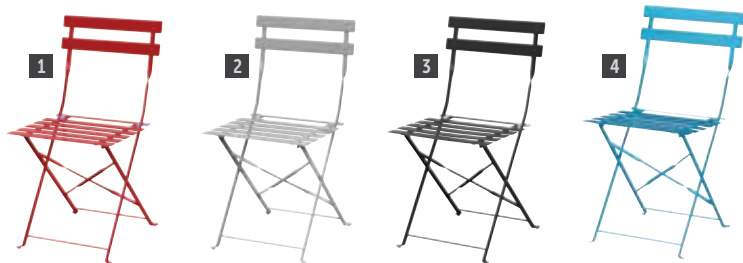

Tables rondes et carrées au choix



Stockage facile

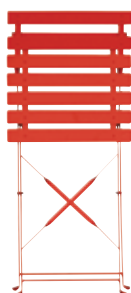

## Chaises

Spécification  
Chaises Dimensions (mm): 800(H)x 387(L)x 471(P). Poids : 4.85kg.

Code	Description	Qté	Eco taxe*	Prix HT
1 GH555	Chaises rouges	2	0,39€	54,90€
2 GH551	Chaises grises	2	0,65€	54,90€
3 GH553	Chaises noires	2	0,65€	54,90€
4 GK982	Chaises bleu turquoise	2	0,65€	54,90€

## Tables rondes

Spécification  
Tables rondes Dimensions (mm): 710(H)x 595(Ø). Poids : 5.6kg.

Code	Description	Eco taxe*	Prix HT
GH560	Table rouge	0,39€	41,90€
GH556	Table grise	0,39€	41,90€
5 GH558	Table noire	0,39€	41,90€
GK985	Table bleu turquoise	0,39€	41,90€

## Tables carrées

Spécification  
Tables carrées Dimensions (mm): 710(H) x 600(L) x 600(P). Poids: 7kg.

Code	Description	Eco taxe*	Prix HT
GK988	Table de terrasse grise	0,50€	40,90€
GK989	Table de terrasse noire	0,50€	40,90€
6 GK985	Table de terrasse bleu turquoise	0,50€	40,90€

\*Eco contribution non incluse dans le prix HT



## Chaise empilable à barreaux

Chaise empilable en polypropylène, au design unique et élégant, adaptée à une utilisation en intérieur et extérieur pour les restaurants, cafés et bistros.

- Entièrement en polypropylène
- Empilables, 6 maxi



**Spécification**  
Hauteur d'assise: 465mm. Hauteur accoudoirs : 725mm.  
Dimensions (mm): 835(H) x 555(L) x 520(P). Poids: 4,6kg.

Code	Description	Qté	Eco taxe*	Prix HT
CK867	Café	4	1,28€	279,00€

**BOLERO**

## Chaise enveloppante

- Style conception enveloppante
- Siège large
- Empilables jusqu'à 5 maxi
- Entièrement en polypropylène



**Spécification**  
Hauteur d'assise : 440mm. Dimensions (mm): 778(H) x 570(L) x 540(P). Poids : 4.4kg.

Code	Description	Qté	Eco taxe*	Prix HT
GR339	Café	4	1,47€	229,00€

**BOLERO**

## Chaise bistro empilable

En polypropylène robuste, simple et pratique. Convient à une utilisation dans les restaurants et cafés.

- Assise avec trou de drainage
- Empilables jusqu'à 12 maxi
- Pieds en aluminium



**Spécification**  
Hauteur d'assise : 450mm.  
Dimensions (mm): 820(H) x 450(L) x 570(P). Poids 11,44kg.

Code	Description	Eco taxe*	Prix HT
GJ976	Chaise noire	0,88€	159,00€

**BOLERO**

## Fauteuils bistro empilables

Gamme de mobilier en polypropylène robuste, simple et pratique avec pieds en aluminium. Convient à une utilisation dans les restaurants et cafés.

- Empilables jusqu'à 6 maxi
- Assise avec trou de drainage
- Pieds en aluminium



**Spécification**  
Fauteuil Dimensions (mm): 760(H) x 590(L) x 550(P). Hauteur d'assise : 450mm.

Code	Description	Eco taxe*	Prix HT
GJ973	Fauteuil noir	0,69€	144,00€
GJ972	Fauteuil rouge	0,69€	144,00€

**BOLERO**

## Tables bistro

Tables légères en polypropylène avec pieds en aluminium, adaptées à une utilisation intérieure et extérieure dans les restaurants et cafés. Assorties aux chaises et fauteuils bistro empilables vendus séparément.

- Résistant aux UV et à l'humidité
- Pieds de nivellement
- Assemblage facile



**Spécification**  
Trou de parasol (mm): 36(Ø). Dimensions (mm): 720(H) x 750(L) x 750(P). Poids : 3,75kg.

Code	Description	Eco taxe*	Prix HT
GJ970	Table carrée noire	0,26€	69,90€
GJ971	Table carrée blanche	0,26€	69,90€

**BOLERO**

**Sièges en rotin PP empilables**



Ces sièges élégants sont légers et empilables pour faciliter la mise en place et le stockage. Adaptés à une utilisation intérieure et extérieure dans les restaurants et cafés. En polypropylène durable, parfaits pour les cours et patios.



**Spécification**  
GR361 Hauteur d'assise : 455mm. Dimensions (mm): 875(H) x 480(L) x 525(P). Poids: 3.7kg.  
GR362 Hauteur d'assise : 440mm. Hauteur accoudoirs : 695mm. Dimensions (mm): 890(H) x 550(L) x 560(P). Poids : 4.4kg.

Code	Description	Qté	Eco taxe*	Prix HT
1 GR361	Chaise marron	4	1,13€	169,00€
2 GR362	Fauteuil marron	4	1,26€	199,00€

**BOLERO**

- Polypropylène résistant aux intempéries
- Adaptés à une utilisation intérieure et extérieure
- Empilables jusqu'à 8 en hauteur

**Fauteuil enveloppant en rotin PP**



Ces sièges élégants sont légers et empilables pour faciliter la mise en place et le stockage. Adaptés à une utilisation intérieure et extérieure dans les restaurants et cafés. En polypropylène durable, parfaits pour les cours et patios.

- Polypropylène résistant aux intempéries
- Adaptés à une utilisation intérieure et extérieure
- Empilables jusqu'à 8 en hauteur

**Spécification**  
GR363 Hauteur d'assise : 465mm. Dimensions (mm): 820(H) x 550(L) x 595(P). Poids : 5kg.

Code	Description	Qté	Eco taxe*	Prix HT
GR363	Fauteuil enveloppant noir	4	1,26€	304,00€

**BOLERO**

**Chaises pliantes**

Chaises durables, robustes et confortables conçues pour être utilisées avec la gamme de tables pliantes. Faciles à transporter et à stocker, elles sont parfaites pour les réceptions et les buffets.



- Structure en acier
- Utilisation en intérieur et extérieur
- Pliables pour un rangement compact
- Conformés aux normes standards de résistance et stabilité

**BOLERO**

Code	Description	Qté	Eco taxe*	Prix HT
3 CE692	Blanc	2	0,59€	69,90€
4 CE693	Noir	2	0,59€	69,90€

**Spécification**  
Dimensions dépliée (mm): 810(H) x 490(L) x 500(P). Poids 8.4kg.

**Chaises pliantes**

Solides et légères, ces chaises confortables sont parfaites pour les traiteurs mobiles, réceptions, conférences et mariages. Faciles à entretenir. Stockage à encombrement minimum grâce à la possibilité d'empiler jusqu'à 50 chaises en toute sécurité.



- Livrées montées.
- Utilisation intérieure et extérieure.
- Hauteur du siège 440mm.
- Pieds en caoutchouc.
- Structure 19(Ø)x 1.2mm épaisseur.

**BOLERO**

Code	Description	Qté	Eco taxe*	Prix HT
5 GD386	Noir	10	2,43€	254,00€
6 GD387	Blanc	10	2,43€	254,00€

**Spécification**  
Chaises Dimensions (mm): 800(H) x 440(L) x 480(P). Dimensions pliée (mm): 970 x 440 x 30. Poids 3.5kg.

**Chaises à lattes en acier**



Chaises bistro de différentes couleurs faciles d'entretien. L'assise possède un bord conçu pour que l'eau s'écoule en cas d'averse et sèche donc plus rapidement. Parfaites pour les trottoirs, terrasses des cafés et restaurants.



- Structure acier revêtement poudré
- Hauteur d'assise 450mm
- Utilisation intérieure et extérieure
- Empilables jusqu'à 8 maxi
- Livrées montées

**Spécification**  
Chaises Dimensions (mm): 830(H) x 470(L) x 570(P). Poids 4.6kg.

Code	Description	Qté	Eco taxe*	Prix HT
7 CS727	Grise	4	0,38€	204,00€
8 CS728	Noire	4	0,38€	204,00€

**BOLERO**

**Tables à lattes en acier**

Tables bistro de différentes couleurs faciles d'entretien. Parfaites pour les trottoirs, terrasses des cafés et restaurants.



- Structure acier revêtement poudré
- Hauteur de la table 710mm
- Livrées en kit - montage facile
- Pliables pour un rangement facile
- Utilisation intérieure et extérieure

**Spécification**  
Tables Dimensions (mm): 710(H) x 700(L) x 700(P). Poids 9.8kg.

Code	Description	Qté	Eco taxe*	Prix HT
9 CS730	Grise	1	0,18€	96,90€
10 CS731	Noire	1	0,18€	96,90€

**BOLERO**

\*Eco contribution non incluse dans le prix HT

## Fauteuils en rotin empilables

Fauteuils légers, simples, résistants et élégants pour une utilisation dans les bistros, cafés, bars et clubs. Anti-rouille avec siège et dossier faciles à nettoyer.



- Cadre tubulaire en aluminium
- Siège et dossier en imitation osier naturel polyéthylène
- Hauteur du siège 450mm
- Utilisation en intérieur/extérieur
- Empilables jusqu'à 12 maxi

**Spécification**  
**U422** Dimensions (mm): 735(H) x 530(L) x 580(P). Dimensions du cadre (mm): 25(Ø) x 1,8 (épaisseur). Poids 3,88kg (chacun).  
**U507** Dimensions (mm): 735(H) x 530(L) x 580(P). Dimensions du cadre (mm): 25(Ø) x 1,8 (épaisseur). Poids 3,88kg (chacun).

Code	Description	Qté	Eco taxe*	Prix HT
1 U422	Naturel	4	1,14€	169,00€
2 U507	Noir	4	1,14€	169,00€

**BOLERO**

### Fauteuil aluminium empilable



Solide, durable et anti-rouille. Idéal pour une utilisation en extérieur sur les terrasses, trottoirs ou patios.

- Cadre tubulaire en aluminium
- Siège et dossier en aluminium
- Utilisation en intérieur/extérieur
- Empilable jusqu'à 12 maximum
- Livré monté

**Spécification**  
**U419** Hauteur d'assise : 450mm. Dimensions (mm): 735(H) x 530(L) x 580(P). Poids 2,5kg.

Code	Description	Qté	Eco taxe*	Prix HT
U419	Aluminium	4	0,21€	159,00€

**BOLERO**

### Fauteuil en frêne et aluminium empilable

Élégant, moderne et léger, idéal pour les cafés, bars, bistros et discothèques.

- Cadre tubulaire en aluminium
- Siège et dossier en frêne
- Utilisation en intérieur/extérieur
- Empilable jusqu'à 12 maximum
- Livré monté



**Spécification**  
**U421** Hauteur d'assise : 450mm. Dimensions (mm): 730(H) x 555(L) x 530(P). Poids 3kg.

Code	Description	Qté	Eco taxe*	Prix HT
U421	Frêne	4	1,01€	194,00€

### Chaise bistro frêne et aluminium



Chaise style bistro solide, résistante aux intempéries, anti-rouille et facile d'entretien. Idéale pour les cafés, terrasses et patios.

- Cadre tubulaire aluminium
- Assise et dossier en frêne
- Hauteur d'assise 435mm
- Utilisation intérieure / extérieure
- Empilables jusqu'à 8

**Spécification**  
**GK997** Dimensions (mm): 773(H) x 485(L) x 565(P). Cadre (mm): 25(Ø) x 1,8(ép). Poids : 2,95kg.

Code	Description	Qté	Eco taxe*	Prix HT
GK997	Frêne et aluminium	4	0,82€	174,00€

**BOLERO**

### Fauteuil aluminium empilable

Dossier et accoudoirs arrondis confortables. Fauteuil résistant pour une utilisation en intérieur et extérieur, idéal pour les patios, trottoirs et terrasses.

- Cadre tubulaire en aluminium
- Facile d'entretien
- Utilisation en intérieur / extérieur
- Empilable jusqu'à 12 maximum
- Livré monté



**Spécification**  
**U501** Hauteur d'assise : 450mm. Hauteur accoudoirs : 590mm. Dimensions (mm): 780(H) x 600(L) x 495(P). Poids 3kg.

Code	Description	Qté	Eco taxe*	Prix HT
U501	Aluminium	4	0,83€	159,00€

**BOLERO**



## Tables bistro empilables en acier inoxydable



- Pieds en alliage aluminium
- Plateau et bord en acier inoxydable
- Table de 720mm de hauteur
- Utilisation en intérieur/extérieur protégé
- Empilables et légères pour un rangement aisé
- Colis compact - facile à assembler

Tables en acier inoxydable avec trois pieds robustes, idéales pour une utilisation dans des cafés et autres lieux de restauration extérieurs protégés. Légères pour faciliter la mise en place.

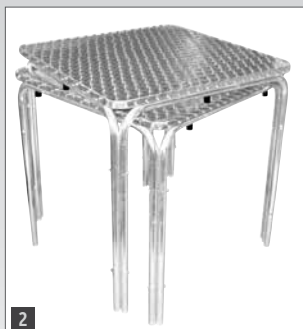

**Spécification**  
 U431 Dimensions (mm): 720(H) x 600(Ø). Poids 6.8kg.  
 CG836 Dimensions (mm): 720(H) x 700(Ø). Poids 8.8kg.  
 CG837 Dimensions (mm): 720(H) x 600(L) x 600(P). Poids 8.5kg..  
 U505 Dimensions (mm): 720(H) x 700(L) x 700(P). Poids 11.11kg.

Code	Description	Eco taxe*	Prix HT
1 U431	Ronde 600mm	0,12€	66,90€
CG836	Ronde 700mm	0,16€	81,90€
2 CG837	Carrée 600mm	0,15€	78,90€
U505	Carrée 700mm	0,20€	90,90€



**BOLERO**

## Tables en frêne et aluminium empilables



**Spécification**  
 GL981 Dimensions (mm): 720(H) x 600(Ø). Poids 7.6kg.  
 GL982 Dimensions (mm): 720(H) x 700(L) x 700(P). Poids 9.8kg.

Code	Description	Eco taxe*	Prix HT
3 GL981	Ronde 600mm	0,41€	97,90€
4 GL982	Carrée 700mm	0,62€	131,00€
5 DL476	Huile pour teck 1L	-	23,40€

Stylées, modernes et légères, ces tables sont idéales pour une utilisation dans les cafés, bars et restaurants. Entretien régulier recommandé avec l'huile pour bois (DL476) pour l'utilisation en extérieur.



- Pour une utilisation intérieure et extérieure
- Hauteur de la table 720mm
- Bois pré-traité
- Empilable pour un rangement facile
- Colis plat - assemblage facile



**BOLERO**

## Mange-debout



Tables hautes pour une utilisation avec des tabourets de bar ou debout. Solides et élégants, bord arrondi. Le modèle à plateau basculant optimise l'espace de rangement. Idéale pour les snack-bars, pubs, boîtes de nuit et établissements de restauration rapide.

- Pied alliage aluminium
- Plateau en acier inoxydable
- Table de 1050mm de hauteur, diamètre 600mm
- Pour une utilisation en intérieur et extérieur protégé
- Fournie en kit pour un assemblage facile



Code	Description	Eco taxe*	Prix HT
6 U502	Mange-debout	0,21€	81,90€
7 GR396	Table à plateau basculant	0,12€	149,00€

**Spécification**  
 U502 Dimensions (mm): 1050(H) x 600(Ø). Poids 8.4kg.  
 GR396 Dimensions (mm): 1050(H) x 600(Ø). Poids 7.35kg.

**BOLERO**

\*Eco contribution non incluse dans le prix HT

## Tables bistro rondes en acier inoxydable



Tables résistantes, idéales pour les terrasses et les patios protégés, dotées de pieds robustes. Assorties au fauteuil U419.

- Pied central en alliage aluminium
- Plateau en acier inoxydable
- Table de 720mm de hauteur
- Utilisation en intérieur et extérieur protégé
- Fournie en kit pour un assemblage facile

### Spécification

U425 Dimensions (mm): 720(H) x 600(Ø). Poids: 9,8kg.  
U426 Dimensions (mm): 720(H) x 800(Ø). Poids: 15,6kg.

Code	Description	Eco taxe*	Prix HT
U425	Ronde 600mm	0,18€	70,90€
U426	Ronde 800mm	0,28€	109,00€

**BOLERO**

## Tables bistro carrées en acier inoxydable



Tables métalliques solides et pratiques pour une utilisation en intérieur ou extérieur protégé. Assorties au fauteuil U419.

- Pied en alliage aluminium
- Plateau en acier inoxydable
- Table de 720mm de hauteur
- Utilisation en intérieur/extérieur protégé
- Fournie en kit pour un assemblage facile

### Spécification

U427 Dimensions (mm): 720(H) x 600(L) x 600(P). Poids 7,1kg.  
CG834 Dimensions (mm): 720(H) x 700(L) x 700(P). Poids 13,6kg.

Code	Description	Eco taxe*	Prix HT
U427	Carrée 600mm	0,15€	78,90€
CG834	Carrée 700mm	0,24€	107,00€

**BOLERO**

## Tables bistro plateau basculant en acier inoxydable



Tables modernes gain de place, se plient en un instant et se rangent l'une contre l'autre. Faciles à transporter et à entreposer. Fournies en kit pour un assemblage facile. Idéales pour les terrasses qui doivent être rangées tous les soirs.

- Pied en alliage aluminium
- Plateau basculant en acier inoxydable
- Table de 720mm de hauteur
- Utilisation en intérieur/extérieur protégé
- Les tables s'emboîtent les unes dans les autres, lorsque les plateaux sont basculés



Plateau basculant

Code	Description	Eco taxe*	Prix HT
1 U423	Ronde 600mm	0,14€	123,00€
2 CG838	Carrée 600mm	0,14€	123,00€

### Spécification

U423 Dimensions (mm): 720(H) x 600(Ø). Poids: 7,1kg.  
CG838 Dimensions (mm): 720(H) x 600(L) x 600(P). Poids 7,5kg.

**BOLERO**

## Table deux pieds en acier inoxydable

Solide et stable avec bord arrondi pour une sécurité accrue. Accueille 4 à 6 convives. Idéale pour les terrasses et les patios couverts.



- Pieds en alliage aluminium
- Plateau en inox et bord en aluminium
- Table de 720mm de hauteur
- Utilisation en intérieur/extérieur
- Fournie en kit pour un assemblage facile

### Spécification

U432 Dimensions (mm): 720(H) x 1200(L) x 600(P). Poids 14,7kg.

Code	Description	Eco taxe*	Prix HT
U432	1200 x 600mm	0,29€	129,00€

**BOLERO**

## Mange-debout

Table haute conçue pour être utilisée avec des tabourets de bar ou debout. Solide et élégante, bord arrondi. Entretien régulier recommandé avec l'huile pour bois (DL476) pour l'utilisation en extérieur.

- Pied aluminium
- Plateau en frêne pré-traité
- Pour une utilisation en intérieur et extérieur protégé
- Fournie en kit pour un assemblage facile



Code	Description	Qté	Eco taxe*	Prix HT
GR332	Frêne et aluminium	1	0,60€	109,00€
DL476	Huile pour teck 1L	1	-	23,40€

**BOLERO**



Tables bistro avec plateau en frêne

Tables en bois attrayantes avec base lourde et stable. Plateaux en frêne pré-huilés (entretien régulier conseillé). Anti rouille Idéales pour la restauration en plein air. Versions avec plateau basculant également disponibles.



- Pied en alliage aluminium lesté de fonte
- Plateau en frêne avec rebord en aluminium
- Bois pré-traité
- Pliables pour un rangement compact
- Fournie en kit, assemblage facile

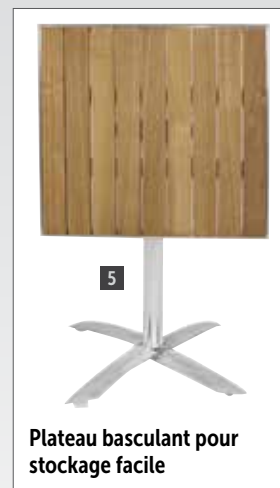

Plateau basculant pour stockage facile

Code	Description	Eco taxe*	Prix HT	Spécification
3 U430	Carrée 600mm	0,71€	98,90€	U430 Dimensions (mm): 720(H) x 600(L) x 600(P). Poids: 8,5kg.
CG835	Carrée 700mm	0,92€	131,00€	CG835 Dimensions (mm): 720(H) x 700(L) x 700(P). Poids: 13,2kg.
4 U428	Ronde 600mm	0,65€	98,90€	U428 Dimensions (mm): 720(H) x 600(Ø). Poids: 7,2kg.
U429	Ronde 800mm	0,93€	131,00€	U429 Dimensions (mm): 720(H) x 800(Ø). Poids: 8,2kg.
U424	Plateau basculant rond 600mm	0,47€	104,00€	U424 Dimensions (mm): 720(H) x 600(Ø). Poids: 7,2kg.
5 GK991	Plateau basculant carré 600mm	0,49€	109,00€	GK991 Dimensions (mm): 730(H) x 600(L) x 600(P). Poids: 7kg.

BOLERO

Table et bancs en acier et acacia

Ajoutez une touche contemporaine à votre établissement, en intérieur ou en extérieur, avec cet ensemble attrayant de style industriel. En acier robuste et bois d'acacia prétraité.

NOUVEAU



- Utilisation intérieure et extérieure
- Faciles à assembler
- Pieds réglables

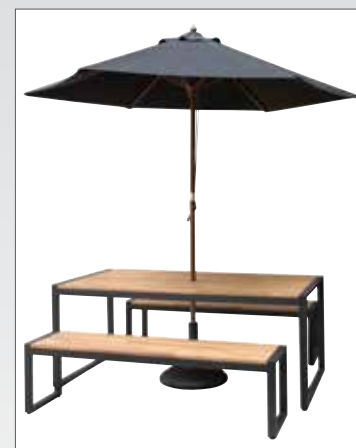

Code	Description	Eco taxe*	Prix HT	Spécification
6 DS157	Table	1,93€	329,00€	DS157 Dimensions (mm): 740(H) x 1800(L) x 900(P). Poids : 27,5kg.
7 DS158	Banc (lot de 2)	0,82€	314,00€	DS158 Dimensions (mm): 450(H) x 1600(L) x 380(P). Poids : 11,7kg.

BOLERO

\*Eco contribution non incluse dans le prix HT

ART DE LA TABLE

RESTAURANT, BAR ET HOTEL

MOBILIER

USAGE UNIQUE ET ENTRETIEN

VÊTEMENTS ET CHAUSSURES

CUISINE

MOBILIER DE CUISINE, CHAÎRONS ET ÉCHELLES

MATÉRIEL ÉLECTRIQUE ET DE CUISSON

FROID



# MOBILIER / INTÉRIEUR ET EXTÉRIEUR

## Tables et bancs en acier et acacia

Apportez un style nouveau et élégant à n'importe quel espace extérieur ou intérieur avec cette collection robuste. En acier et bois pré-huilé.



**NOUVEAU**

- Faciles à assembler
- Trou central pour parasol
- Utilisation intérieure et extérieure
- Pieds avec embouts



Code	Description	Qté	Eco taxe*	Prix HT
1 DS152	Table carrée 800mm	1	0,95€	154,00€
2 DS153	Table rectangulaire 1200 x 800mm	1	1,23€	189,00€
3 DS154	Banc	2	0,67€	224,00€
DL476	Huile pour teck 1L	1	-	23,40€

Spécification  
 DS152 Dimensions (mm): 740(H) x 800(L) x 800(P). Poids : 13,5kg.  
 DS153 Dimensions (mm): 740(H) x 1200(L) x 800(P). Poids : 17,5kg.  
 DS154 Dimensions (mm): 450(H) x 1000(L) x 350(P). Poids : 9,5kg.

**BOLERO**

## Sièges en acier et acacia

Chaises et fauteuils en bois pré-huilés robustes et élégants. Résistants et parfaits pour une utilisation en extérieur ou en intérieur.



**NOUVEAU**

- Empilables
- Construction robuste en bois et acier
- Patins de chaises
- Hauteur d'assise : 450mm



Code	Description	Qté	Eco taxe*	Prix HT
4 DS150	Chaise	4	0,39€	274,00€
5 DS151	Fauteuil	4	0,49€	304,00€
DL476	Huile pour teck 1L	1	-	23,40€

Spécification  
 DS150 Dimensions (mm): 860(H) x 450(L) x 530(P). Poids : 5,5kg.  
 DS151 Dimensions (mm): 860(H) x 550(L) x 530(P). Poids : 7kg.

**BOLERO**

\*Eco contribution non incluse dans le prix HT

Mange-debout et tabourets en acier et acacia

Ensemble de meubles élégant en acier et en bois prétraité pouvant être utilisé à l'intérieur ou à l'extérieur. La table possède un trou pour le parasol.

- Faciles à assembler
- Trou central pour parasol
- Pieds avec embouts

**NOUVEAU**



7



6



**BOLERO**

Spécification

DS155 Dimensions (mm): 1000(H) x 600(L) x 600(P). Poids : 13,5kg.  
DS156 Dimensions (mm): 750(H) x 350(L) x 350(P). Poids : 7,3kg.

Code	Description	Eco taxe*	Prix HT
6 DS155	Mange-debout	0,95€	144,00€
7 DS156	Tabourets de bar (Lot de 2)	0,51€	159,00€
DL476	Huile pour teck 1L	-	23,40€

Chaises en rotin PE empilables

Chaises originales et légères avec un dossier haut apportant un grand confort. Résistent aux averse, donc peuvent être utilisées en intérieur et en extérieur. Empilables jusqu'à 12.

- Structure aluminium
- Revêtement rotin polyéthylène
- Empilable jusqu'à 12 maxi
- Conforme aux normes standards de solidité et stabilité



**BOLERO**

Spécification

CF159 Dimensions (mm): 860 (H) x 500 (L) x 600 (P). Poids 4,1kg.

Code	Description	Qté	Eco taxe*	Prix HT
CF159	Gris anthracite	4	1,13€	299,00€

Fauteuils en rotin PE

Fauteuils légers et attrayants pour que vos clients puissent dîner confortablement à l'intérieur ou l'extérieur. Empilables jusqu'à 12.

- Structure en aluminium
- Revêtement rotin PE
- Hauteur d'assise 450mm
- Utilisation en intérieur / extérieur



**BOLERO**

Spécification

DL477 Dimensions (mm): 853(H) x 560(L) x 602(P). Poids 5kg.

Code	Description	Qté	Eco taxe*	Prix HT
DL477	Gris anthracite avec accoudoirs	4	1,34€	319,00€

Fauteuil en osier empilable

Résistant aux averse légères et facile à nettoyer grâce à son dossier, son siège et ses accoudoirs en PVC à effet osier. Conçue pour le confort.

- Cadre en aluminium anti-rouille
- Assise, dossier et accoudoirs en osier polyéthylène
- Hauteur du siège 450mm
- Utilisation en intérieur et en extérieur
- Empilables pour un rangement facile (10 maxi)



**BOLERO**

Spécification

CG223 Dimensions (mm): 780 (H) x 550 (L) x 600 (P). Poids 4,3kg.

Code	Description	Qté	Eco taxe*	Prix HT
CG223	Gris anthracite enveloppant	4	1,19€	299,00€

Fauteuil en textilène

Fauteuil facile à nettoyer, au design original conçu pour le confort. En textilène durable, résistant aux intempéries, idéal pour l'intérieur et l'extérieur des bistros, cafés, bars et restaurants.

- Utilisation intérieure et extérieure
- Structure aluminium peinte
- Hauteur d'assise 450mm
- Hauteur des accoudoirs 660mm
- Livrés montés
- Empilables jusqu'à 10 maxi



**BOLERO**

Spécification

GJ767 Dimensions (mm): 820(H) x 565(L) x 605(P). Poids 3.8kg.

Code	Description	Qté	Eco taxe*	Prix HT
GJ767	Fauteuil marron	4	1,03€	279,00€

\*Eco contribution non incluse dans le prix HT

ART DE LA TABLE

RESTAURANT, BAR ET HOTEL

MOBILIER

USAGE UNIQUE ET ENTRETIEN

VÊTEMENTS ET CHAUSSURES

CUISINE

MOBILIER DE CUISINE, CHAÎRONIS ET ÉCHELLES

MATÉRIEL ÉLECTRIQUE ET DE CUISSON

FROID

# Parasols

Les parasols élégants et très pratiques de patios, terrasses de café et autres utilisations de plein air offrent à vos clients ombre et protection. Faciles à ouvrir et à fermer. Pied lesté disponible (vendu séparément) pour une parfaite stabilité.



## Pieds de parasol

Supports discrets pour maintenir vos parasols en toute sécurité.



**Spécification**  
 CD213 Dimensions (mm): 500(Ø). Poids: 30kg. 2 x tubes de rétrécissement plastique pour mâts de 38mm/48mm.  
 CM664 Dimensions avec tube: 300(H) x 510(Ø)mm. Poids: 2,1kg. Poids lesté d'eau: 21 kg. Poids lesté de sable: 32 kg.

Code	Description	Prix HT
6 CD213	Pied en béton	60,90€
7 CM664	Pied creux en plastique	60,90€

- Pied en bois de 38mm avec 6 baleines
- Tissu résistant aux UV et à l'eau
- Embout en bois
- Système de poulie

## Parasols ronds

Code	Description	Prix HT
1 CB513	Crème 2.37(H)x 2.5(Ø)m	92,90€
CB516	Crème 2.52(H)x 3(Ø)m	117,00€
2 CB512	Vert 2.37(H)x 2.5(Ø)m	92,90€
CB515	Vert 2.52(H)x 3(Ø)m	117,00€
3 CB514	Noir 2.37(H)x 2.5(Ø)m	92,90€
CB517	Noir 2.52(H)x 3(Ø)m	117,00€
4 GG496	Bleu 2.37 (H) x 2.5(Ø)m	92,90€
GG497	Bleu 2.52 (H) x 3(Ø)m	117,00€
5 GL304	Rouge 2.37 (H) x 2.5(Ø)m	92,90€
GL305	Rouge 2.52(H) x 3(Ø)m	117,00€

## Parasols carrés

Code	Description	Prix HT
GH988	Crème carré 2.7(H)x 2.5(L)x 2.5(P)m	106,00€
GH989	Vert carré 2.7(H)x 2.5(L)x 2.5(P)m	106,00€
GH990	Noir carré 2.7(H)x 2.5(L)x 2.5(P)m	106,00€
GH991	Marine carré 2.7(H)x 2.5(L)x 2.5(P)m	106,00€
GL306	Rouge carré 2.7 (H) x 2.5(L) x 2.5(P)m	106,00€



Système de poulie en laiton pour une ouverture facile.



Bord renforcé à double couture



Embout en bois

**BOLERO**



**Chaise de banquet empilable**

Chaise de banquet modernes adaptée à de nombreuses utilisations. Le tissu de couleur grise associé au cadre noir en fait un excellent choix, facile à assortir à tout type de décor.

- Structure acier
- Utilisation intérieure uniquement
- Epaisseur coussin d'assise 50mm
- Empilable jusqu'à 12 maximum
- Conforme à la norme BS7176 niveau 5



**Spécification**  
DA602 Hauteur d'assise : 450mm. Dimensions (mm) : 895(H) x 450(L) x 540(P). Poids 5,6kg.

Code	Description	Qté	Eco taxe*	Prix HT
DA602	Gris	4	1,33€	184,00€

**BOLERO**

**Chaises dossier carré**

Chaises ergonomiques, avec assise et dossier placage hêtre de différentes couleurs, s'adaptant à tous types de décors intérieurs. Parfaites pour les cafés, restaurants et bistros.



- Assise et dossier placage hêtre
- Pieds en acier chromé
- Utilisation intérieure uniquement
- Hauteur d'assise 460mm
- Empilables jusqu'à 6 maxi
- Conforme à la norme BS EN 16139: 2013 TL1

**Spécification**  
Hauteur d'assise : 460mm. Dimensions (mm) : 855(H) x 505(L) x 520(P). Poids: 5kg.

Code	Description	Qté	Eco taxe*	Prix HT
1 GR342	Hêtre naturel	4	1,32€	204,00€
2 GR343	Marron foncé	4	1,32€	204,00€
3 GR344	Zebrano	4	1,32€	204,00€
4 GR345	Noire	4	1,32€	204,00€

**BOLERO**

**Chaise de banquet dossier ovale**

Chaise moderne et élégante pour les banquets, les conférences, salles de réunion... Poignée sur le dossier pour faciliter le positionnement et la préhension. Barres latérales pour plus de solidité.



- Cadre en acier
- Empilable jusqu'à 12 maxi
- Norme standard EN 15373 de niveau 3
- Assise et dossier 100% polyester

**Spécification**  
CE142 Hauteur d'assise : 440mm. Dimensions (mm) : 900(H) x 430(L) x 530(P). Dimensions du cadre (mm) : 19(L) x 1,2 (épaisseur). Poids 5,2kg (chacune).

Code	Description	Qté	Eco taxe*	Prix HT
CE142	Noire	4	1,44€	174,00€

**Chaises de banquet à dossier carré en tissu**

Chaises élégantes et confortables pour les banquets, les conférences ou tout usage normal dans les restaurants. Poignée pratique sur le dossier pour un positionnement et une manipulation aisés, barres latérales pour une robustesse accrue et possibilité de les relier à l'aide de connecteurs (vendus séparément).



- Cadre en acier finition dorée.
- Tissu et mousse ignifuges (BS7176)
- Normes standard EN 15373 Niveau 2
- Hauteur du siège : 460mm.
- Possibilité d'empiler jusqu'à 12 chaises.

**Spécification**  
Tissu Dimensions (mm) : 895(H) x 440(L) x 450(P). Dimensions du cadre : 19(L)x 19(P)x 1,2(ép)mm. Poids 6kg.

Code	Description	Qté	Eco taxe*	Prix HT
5 DL015	Bleu	4	1,85€	184,00€
6 DL016	Rouge	4	1,85€	184,00€

**BOLERO**

**Housses de chaises de banquet**

Ajoutez une touche d'élégance à vos chaises avec ces housses sur mesure. Idéales pour les mariages et les réceptions. Tissu jersey extensible 100 % polyester. Peuvent être utilisées avec toute chaise de banquet à dossier ordinaire ou arrondi. Conviennent pour CE142, DL015, DL016, CG228, U525 et U526. Tissu lavable à 30° et ne se repassant pas. Le tissu épouse parfaitement la structure de la chaise.



Code	Description	Prix HT
7 DP924	Blanc	20,90€
8 DP923	Noir	21,90€

**Spécification**  
Lavage à 30°. Sans métal.

**BOLERO**

**Chaises de banquet à dossier arrondi**

Chaises légères, élégantes et confortables, disponibles en deux couleurs. Poignée pratique sur le dossier pour une mise en place facile et barres latérales pour une robustesse accrue. Possibilité de les relier facilement à l'aide de connecteurs (vendus séparément).



- Cadre en aluminium finition dorée.
- Tissu et mousse ignifuges (BS 7176).
- Hauteur du siège 460mm.
- Empilables pour un rangement aisé.

**Spécification**  
Tissu à motifs Dimensions (mm) : 940(H) x 440(L) x 470(P). Dimensions du cadre (mm) : 25(L) x 1,8 (épaisseur). Poids 5,5kg (chacune).

Code	Description	Qté	Eco taxe*	Prix HT
9 U526	Bleu moucheté	4	0,42€	239,00€
10 U525	Rouge moucheté	4	0,42€	239,00€

**BOLERO**

\*Eco contribution non incluse dans le prix HT

ART DE LA TABLE

RESTAURANT, BAR ET HOTEL

MOBILIER

USAGE UNIQUE ET ENTRETIEN

VÊTEMENTS ET CHAUSSURES

CUISINE

MOBILIER DE CUISINE, CHAÎROTS ET ÉCHELLES

MATÉRIEL ÉLECTRIQUE ET DE CUISSON

FROID

## Mobilier en bois rembourré

### BOLERO

Mobilier élégant et contemporain conçu pour ajouter une touche de luxe et de sophistication aux halls d'hôtels, bars, restaurants et salles à manger. Faire pour résister à une utilisation intense, cette gamme de mobilier robuste est fabriquée à partir de matériaux durables de qualité professionnelle.

- Utilisation intérieure uniquement
- Livré entièrement monté
- Structure en bouleau massif
- Conformes aux normes standards de résistance et stabilité

#### Chaise en tissu



Chaise simple et élégante recouverte d'un tissu contemporain, idéale pour les hôtels, restaurants et la plupart des salles à manger. Couleur neutre pouvant s'intégrer à toutes décorations et couleurs intérieures déjà existantes.

- Utilisation intérieure uniquement
- Livrée montée
- Structure résistante en bouleau
- Hauteur d'assise : 480mm
- Conforme BS7176 Crib 5

### BOLERO

Code	Description	Qté	Eco taxe*	Prix HT
GK999	Beige	2	0,71€	169,00€

Spécification GK999 Hauteur d'assise : 480mm. Dimensions (mm): 945(H) x 410(L) x 410(P). Poids 5,1kg.

#### Chaise en simili cuir dossier incurvé



Chaise élégante et raffinée avec dossier incurvé pour offrir un confort inégalé à vos clients. Idéale pour les hôtels et restaurants.



### BOLERO

Code	Description	Qté	Eco taxe*	Prix HT
GF956	Marron foncé	2	0,90€	209,00€

Spécification GF956 Dimensions (mm): 1015(H) x 410(L) x 510(P). Poids 7,25kg.

#### Tabourets hauts en simili cuir



Mobilier en simili cuir élégant et contemporain pour les hôtels, restaurants et autres lieux de restauration.



### BOLERO

Spécification Tabouret haut Dimensions (mm): 760(H) x 410(L) x 410(P). Poids 6kg. Hauteur d'assise : 760mm

Code	Description	Qté	Eco taxe*	Prix HT
1 GG648	Tabouret de bar haut noir	2	0,83€	159,00€
2 GG649	Tabouret de bar haut marron foncé	2	0,83€	159,00€

#### Tabourets hauts avec dossier en simili cuir



Mobilier en simili cuir élégant et contemporain pour les hôtels, restaurants et autres lieux de restauration.

- Utilisation intérieure
- Livré monté
- Structure en bouleau massif
- Conforme norme BS7176

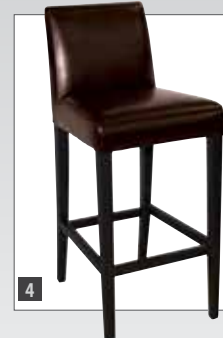

### BOLERO

Spécification Tabouret haut avec dossier Dimensions (mm): 1030(H) x 440(L) x 540(P). Poids: 6,5kg. Hauteur d'assise: 760mm

Code	Description	Qté	Eco taxe*	Prix HT
3 GG651	Tabouret de bar haut avec dossier noir	1	0,45€	129,00€
4 GG652	Tabouret de bar haut avec dossier marron foncé	1	0,45€	129,00€

#### Fauteuil en simili cuir



Fauteuil en simili cuir simple, élégant et contemporain, convenant à différents types d'établissements dont les cafés, restaurants, salles d'attente et hôtels.

Spécification Dimensions (mm): 820(H) x 630(L) x 650(P). Poids 11kg. Hauteur accoudoirs : 690mm. Hauteur d'assise : 495mm.

Code	Description	Eco taxe*	Prix HT
CE593	Marron foncé	0,69€	144,00€

### BOLERO

#### Chaises confortables en simili cuir



Chaises classiques avec un rembourrage épais de l'assise, parfaites pour les hôtels et restaurants.

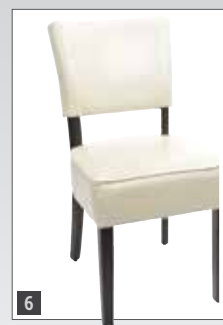

### BOLERO

Code	Description	Qté	Eco taxe*	Prix HT
5 GF957	Marron foncé	2	0,83€	174,00€
6 GF958	Beige	2	0,83€	174,00€

Spécification Dimensions (mm): 858(H) x 426(L) x 450(P). Poids 6,45kg.

# Chaises dossier haut en simili cuir

Chaises élégantes, simples et contemporaines en simili cuir, idéales pour les hôtels, restaurants et tables d'hôtes.



- Structure bouleau massif
- Siège en polyuréthane
- Utilisation intérieure uniquement
- Entièrement montées
- Conforme à la norme BS7176 Crib 5

	Code	Description	Qté	Eco taxe*	Prix HT
1	GF955	Marron foncé	2	0,85€	159,00€
2	GF954	Noir	2	0,85€	159,00€
3	GH444	Crème	2	0,85€	159,00€
4	GH443	Rouge	2	0,85€	159,00€
5	GR368	Marron patiné	2	0,85€	159,00€
6	GR369	Marron foncé patiné	2	0,85€	159,00€

Spécification  
Hauteur d'assise 510mm. Dimensions (mm): 940(H)x 405(L)x 500(P). Poids 6.1kg.

**BOLERO**

## Chaises contemporaines

Ces chaises élégantes ont un style contemporain facile à assortir quelle que soit l'ambiance de votre restaurant, bistro ou hôtel.

- Structure en bouleau
- Utilisation intérieure uniquement
- Hauteur d'assise 510mm
- Livrées montées
- Conforme à la norme ignifuge BS7176 Crib 5

Spécification  
Dimensions (mm): 860(H) x 460(L) x 575(P). Poids : 5kg.

	Code	Description	Qté	Eco taxe*	Prix HT
7	GR367	Toile de jute écru	2	0,82€	169,00€
8	GR366	Simili cuir marron foncé	2	0,82€	159,00€



**BOLERO**

ART DE LA TABLE

RESTAURANT, BAR ET HOTEL

MOBILIER

USAGE UNIQUE ET ENTRETIEN

VÊTEMENTS ET CHAUSSURES

CUISINE

MOBILIER DE CUISINE, CHAÎROIS ET ÉCHELLES

MATÉRIEL ÉLECTRIQUE ET DE CUISSON

FROID



## Chaises en bois dossier croisé

Chaises en bois vintage hautes pour les restaurants, cafés et bistros. Se caractérisent par leur dossier croisé.



- Livrées montées
- Utilisation intérieure uniquement
- Utilisation intérieure uniquement



Spécification  
Dimensions (mm): 890(H)x 495(L)x 550(P). Poids : 4kg.

Code	Description	Qté	Eco taxe*	Prix HT
1	GG654 Noir patiné	2	0,56€	179,00€
2	GG655 Bleu patiné	2	0,56€	179,00€
3	GG656 Naturel	2	0,56€	179,00€
4	GG658 Noyer	2	0,56€	179,00€
5	DR306 Sable	2	0,56€	179,00€

## Tabouret haut avec croisillon



Spécification  
Dimensions (mm)  
: 1100(H) x 450(L) x 470(P). Poids : 6.5kg

Code	Description	Qté	Eco taxe*	Prix HT
GG657	Naturel haut	1	0,45€	135,00€

**BOLERO**

## Chaises moulées

Chaises modernes, parfaites pour ajouter une touche design à votre établissement. Les couleurs peuvent être mélangées ou associées selon le style souhaité. La structure solide et la coque en plastique moulé durable sont parfaitement adaptées aux lieux très fréquentés.



**NOUVEAU**

- Utilisation intérieure uniquement
- Faciles à nettoyer
- Montage simple
- Patins anti traces

Spécification  
Dimensions (mm): 830(H) x 460(L) x 540(P). Hauteur d'assise : 450mm. Poids : 4,6kg.

Code	Description	Qté	Eco taxe*	Prix HT
6	DM840 Blanche	2	0,32€	114,00€
7	DM841 Grise	2	0,32€	114,00€
8	DM842 Café	2	0,32€	114,00€
9	DM843 Verte	2	0,32€	114,00€

**BOLERO**



## Chaises en velours

Chaises de style baroque tendance avec finition capitonnée en velours ras et clous au dos. Convient pour les salles à manger ou comme sièges dans les chambres d'hôtels. Tissu 440 g/m<sup>2</sup> et clous en laiton vieilli.



**BOLERO**

Spécification  
Hauteur d'assise : 505mm. Dimensions (mm): 955(H) x 540(L) x 625(P). Poids : 6.7kg.

Code	Description	Qté	Eco taxe*	Prix HT
10	DR307 Noir	2	0,93€	219,00€
11	DR308 Gris olive	2	0,93€	219,00€

# FAITES VOTRE CHOIX FAITES VOTRE CHOIX

Choisissez parmi notre gamme de plateaux de table qui sont disponibles dans un large choix de couleurs, de formes et tailles. Pour créer votre propre style vous pouvez associer nos plateaux avec nos différents pieds de tables.

## Etape 1: Choisissez votre plateau

Choisissez le style et la taille de vos plateaux de table entre les pages 149-153. Usage intérieur ou extérieur.

## Etape 2: Choisissez votre couleur

Découvrez plus de 300 couleurs et designs disponibles sur notre site et notre catalogue.

## Etape 3: Choisissez votre pied

Une multitude de tailles, couleurs et designs disponibles pages 154-155.

## Etape 4: Assemblez

Après la livraison fixez le pied et le plateau et profitez de vos tables personnalisées.



### Plateaux de table Classic Line

Un large choix de modèles et de tailles. Les plateaux de table conservent leur aspect neuf sur la durée et sont résistants aux intempéries, aux UV, à la chaleur et à la corrosion. S'adaptent parfaitement avec les pieds de table Bolero. Visserie incluse.



Garantie 2 ans



Incassable



Résistant aux cigarettes



Résistant à la chaleur



Certifié contact alimentaire



Résistant aux intempéries



Anthracite

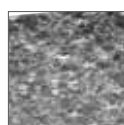

Granite noir

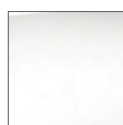

Blanc



Wenge



Atacama cherry



Cyprus métal



Béton



Timber

Les plateaux de couleurs foncées ne doivent pas être exposés en plein soleil durant des périodes prolongées.

### Plateaux de table ronds Classic Line

	Code	Description	Eco taxe*	Prix HT
1	DR895	Anthracite 600(Ø)mm	0,28€	47,90€
	DR896	Anthracite 700(Ø)mm	0,36€	53,90€
	DR897	Anthracite 800(Ø)mm	0,53€	68,90€
2	DR903	Granite noir 600(Ø)mm	0,28€	47,90€
	DR904	Granite noir 700(Ø)mm	0,36€	53,90€
	DR905	Granite noir 800(Ø)mm	0,53€	68,90€
3	DR911	Blanc 600(Ø)mm	0,28€	52,90€
	DR912	Blanc 700(Ø)mm	0,36€	60,90€
	DR913	Blanc 800(Ø)mm	0,53€	76,90€
4	DR919	Wenge 600(Ø)mm	0,28€	47,90€
	DR920	Wenge 700(Ø)mm	0,36€	53,90€
	DR921	Wenge 800(Ø)mm	0,53€	68,90€
5	DR927	Atacama cherry 600(Ø)mm	0,28€	47,90€
	DR928	Atacama cherry 700(Ø)mm	0,36€	53,90€
	DR929	Atacama cherry 800(Ø)mm	0,53€	68,90€
6	DR935	Cyprus métal 600(Ø)mm	0,28€	47,90€
	DR936	Cyprus métal 700(Ø)mm	0,36€	53,90€
	DR937	Cyprus métal 800(Ø)mm	0,53€	68,90€
7	DR944	Béton 600(Ø)mm	0,28€	47,90€
	DR945	Béton 700(Ø)mm	0,36€	53,90€
	DR946	Béton 800(Ø)mm	0,53€	68,90€
8	DR952	Timber 600(Ø)mm	0,28€	47,90€
	DR953	Timber 700(Ø)mm	0,36€	53,90€
	DR954	Timber 800(Ø)mm	0,53€	68,90€



\*Eco contribution non incluse dans le prix HT

ART DE LA TABLE

RESTAURANT, BAR ET HOTEL

MOBILIER

USAGE UNIQUE ET ENTRETIEN

VÊTEMENTS ET CHAUSSURES

CUISINE

MOBILIER DE CUISINE, CHAÎRIOTS ET ÉCHELLES

MATÉRIEL ÉLECTRIQUE ET DE CUISSON

FROID

# FAITES VOTRE CHOIX

# FAITES VOTRE CHOIX

## Plateaux de table carrés Classic Line

Un large choix de modèles et de tailles. Les plateaux de table conservent leur aspect neuf sur la durée et sont résistants aux intempéries, aux UV, à la chaleur et à la corrosion. S'adaptent parfaitement avec les pieds de table Bolero. Visserie incluse.



Garantie 2 ans



Incassable



Résistant aux cigarettes



Résistant à la chaleur



Certifié contact alimentaire



Résistant aux intempéries



Anthracite



Granite noir



Blanc



Wenge



Atacama cherry



Cyprus métal



Béton



Timber

Les plateaux de couleurs foncées ne doivent pas être exposés en plein soleil durant des périodes prolongées.

## Plateaux de table carrés Classic Line

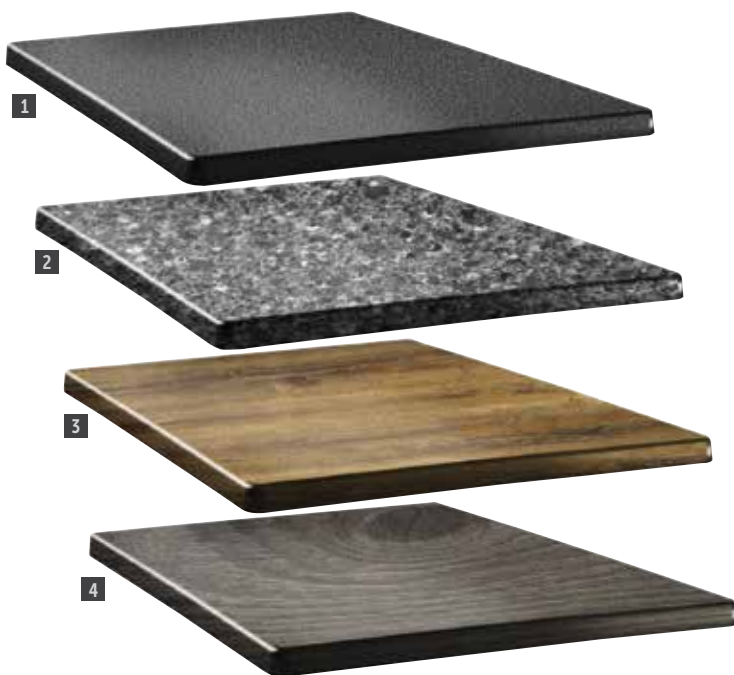

## Plateaux de table rectangulaires Classic Line



	Code	Description	Eco taxe*	Prix HT
1	DR898	Anthracite 60cm	0,41€	61,90€
	DR899	Anthracite 70cm	0,55€	73,90€
	DR900	Anthracite 80cm	0,70€	86,90€
2	DR906	Granite noir 60cm	0,41€	61,90€
	DR907	Granite noir 70cm	0,55€	73,90€
	DR908	Granite noir 80cm	0,70€	86,90€
3	DR914	Blanc 60cm	0,41€	68,90€
	DR915	Blanc 70cm	0,55€	83,90€
	DR916	Blanc 80cm	0,70€	98,90€
4	DR922	Wenge 60cm	0,41€	61,90€
	DR923	Wenge 70cm	0,55€	73,90€
	DR924	Wenge 80cm	0,70€	86,90€
5	DR930	Atacama cherry 60cm	0,41€	61,90€
	DR931	Atacama cherry 70cm	0,55€	73,90€
	DR932	Atacama cherry 80cm	0,70€	86,90€
6	DR938	Cyprus metal 60cm	0,41€	61,90€
	DR939	Cyprus metal 70cm	0,55€	73,90€
	DR940	Cyprus metal 80cm	0,70€	86,90€
7	DR947	Béton 60cm	0,41€	61,90€
	DR948	Béton 70cm	0,55€	73,90€
	DR949	Béton 80cm	0,70€	86,90€
8	DR955	Timber 60cm	0,41€	61,90€
	DR956	Timber 70cm	0,55€	73,90€
	DR957	Timber 80cm	0,70€	86,90€

	Code	Description	Eco taxe*	Prix HT
5	DR901	Anthracite 110 x 70cm	0,84€	91,90€
	DR902	Anthracite 120 x 80cm	1,02€	120,00€
	DR909	Granite noir 110 x 70cm	0,84€	91,90€
6	DR910	Granite noir 120 x 80cm	1,02€	120,00€
	DR917	Blanc 110 x 70cm	0,84€	103,00€
	DR918	Blanc 120 x 80cm	1,02€	139,00€
7	DR925	Wenge 110 x 70cm	0,84€	91,90€
	DR926	Wenge 120 x 80cm	1,02€	120,00€
	DR933	Atacama cherry 110 x 70cm	0,84€	91,90€
8	DR934	Atacama cherry 120 x 80cm	1,02€	120,00€
	DR941	Cyprus metal 110 x 70cm	0,84€	91,90€
	DR942	Cyprus metal 120 x 80cm	1,02€	120,00€
9	DR950	Béton 110 x 70cm	0,84€	91,90€
	DR951	Béton 120 x 80cm	1,02€	120,00€
	DR958	Timber 110 x 70cm	0,84€	99,90€
	DR959	Timber 120 x 80cm	1,02€	120,00€

\*Eco contribution non incluse dans le prix HT



# FAITES VOTRE CHOIX

# FAITES VOTRE CHOIX

## Plateaux de table ronds Smartline

Un style moderne et élégant avec un large choix de modèles et de tailles. Les plateaux de table conservent leur aspect neuf sur la durée et sont résistants aux intempéries, aux UV, à la chaleur et à la corrosion.

**NB :** les plateaux fins TOPALIT sont livrés bombés, la surface n'est pas plane pour permettre l'écoulement de l'eau de pluie car ces plateaux sont conçus pour une utilisation extérieure. L'effet bombé partira à l'usage après une exposition au soleil et aux changements de températures.



## Plateaux de table carrés Smartline

Un style moderne et élégant avec un large choix de modèles et de tailles. Les plateaux de table conservent leur aspect neuf sur la durée et sont résistants aux intempéries, aux UV, à la chaleur et à la corrosion.

**NB :** les plateaux fins TOPALIT sont livrés bombés, la surface n'est pas plane pour permettre l'écoulement de l'eau de pluie car ces plateaux sont conçus pour une utilisation extérieure. L'effet bombé partira à l'usage après une exposition au soleil et aux changements de températures.



Code	Description	Eco taxe*	Prix HT
DR960	Anthracite 700mm	0,36€	72,90€
10 DR965	Granite noir 700mm	0,36€	72,90€
DR970	Blanc 700mm	0,36€	72,90€
11 DR975	Wenge 700mm	0,36€	72,90€
DR980	Atacama cherry 700mm	0,36€	72,90€
12 DR985	Cyprus metal 700mm	0,36€	72,90€
DR990	Béton 700mm	0,36€	72,90€
13 DR995	Timber 700mm	0,36€	72,90€
DR961	Anthracite 800mm	0,36€	83,90€
DR966	Granite noir 800mm	0,36€	83,90€
DR971	Blanc 800mm	0,36€	83,90€
DR976	Wenge 800mm	0,36€	83,90€
DR981	Atacama cherry 800mm	0,36€	83,90€
DR986	Cyprus metal 800mm	0,36€	83,90€
DR991	Béton 800mm	0,36€	83,90€
DR996	Timber 800mm	0,36€	83,90€

Code	Description	Eco taxe*	Prix HT
14 DR962	Anthracite 700mm	0,43€	86,90€
DR967	Granite noir 700mm	0,43€	86,90€
15 DR972	Blanc 700mm	0,43€	86,90€
DR977	Wenge 700mm	0,43€	86,90€
16 DR982	Atacama cherry 700mm	0,43€	86,90€
DR987	Cyprus metal 700mm	0,43€	86,90€
17 DR992	Béton 700mm	0,43€	86,90€
DR997	Timber 700mm	0,43€	86,90€
DR963	Anthracite 800mm	0,43€	97,90€
DR968	Granite noir 800mm	0,43€	97,90€
DR973	Blanc 800mm	0,43€	97,90€
DR978	Wenge 800mm	0,43€	97,90€
DR983	Atacama cherry 800mm	0,43€	97,90€
DR988	Cyprus metal 800mm	0,43€	97,90€
DR993	Béton 800mm	0,43€	97,90€
DR998	Timber 800mm	0,43€	97,90€

## Plateaux de table rectangulaires Smartline

"Un style moderne et élégant avec un large choix de modèles et de tailles. Les plateaux de table conservent leur aspect neuf sur la durée et sont résistants aux intempéries, aux UV, à la chaleur et à la corrosion. S'adaptent parfaitement avec les pieds de table Bolero.

**NB :** les plateaux fins TOPALIT sont livrés bombés, la surface n'est pas plane pour permettre l'écoulement de l'eau de pluie car ces plateaux sont conçus pour une utilisation extérieure. L'effet bombé partira à l'usage après une exposition au soleil et aux changements de températures."

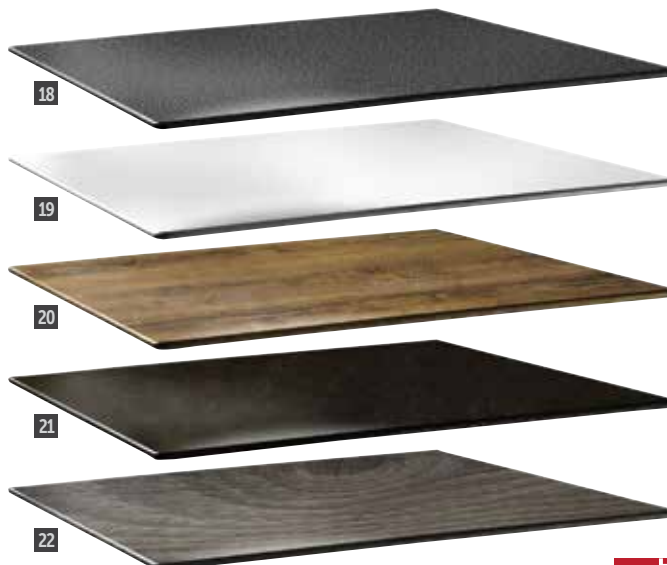

Code	Description	Eco taxe*	Prix HT
18 DR964	Anthracite 1200mm x 800mm	0,55€	134,00€
DR969	Granite noir 1200mm x 800mm	0,55€	134,00€
19 DR974	Blanc 1200mm x 800mm	0,55€	134,00€
DR979	Wenge 1200mm x 800mm	0,55€	134,00€
20 DR984	Atacama cherry 1200mm x 800mm	0,55€	134,00€
21 DR989	Cyprus metal 1200mm x 800mm	0,55€	134,00€
DR994	Béton 1200mm x 800mm	0,55€	134,00€
22 DR999	Timber 1200mm x 800mm	0,55€	134,00€



\*Eco contribution non incluse dans le prix HT

ART DE LA TABLE

RESTAURANT, BAR ET HOTEL

MOBILIER

USAGE UNIQUE ET ENTRETIEN

VÊTEMENTS ET CHAUSSURES

CUISINE

MOBILIER DE CUISINE, CHAÎRONS ET TÈCHELLES

MATÉRIEL ÉLECTRIQUE ET DE CUISSON

FROID

# FAITES VOTRE CHOIX

# FAITES VOTRE CHOIX

## Plateaux de table Bolero

Plateaux de table attractifs et résistants pour une utilisation en intérieur. Un large éventail de choix et de polyvalence.

- Pré-perçés pour un assemblage facile avec nos pieds
- Livrés en kit
- Résistant à la chaleur et l'humidité
- Epaisseur bord extérieur 30mm
- Utilisation uniquement en intérieur



Pré-percé



Résiste à la chaleur 180° C



Pour une utilisation en intérieur



Marron foncé



Blanc



Hêtre



Effet bois vieilli

## Plateaux de table ronds



Code	Description	Eco taxe*	Prix HT
1 GG642	600mm (Ø)   Effet hêtre	0,29€	33,90€
2 GG643	600mm (Ø)   Marron foncé	0,29€	33,90€
3 GG645	600mm (Ø)   Blanc	0,29€	33,90€

## Plateaux de table carrés



Code	Description	Eco taxe*	Prix HT
4 GG634	Carré 600mm   Effet hêtre	0,38€	33,90€
GG638	Carré 700mm   Effet hêtre	0,49€	41,90€
5 GG635	Carré 600mm   Marron foncé	0,38€	33,90€
GG639	Carré 700mm   Marron foncé	0,49€	41,90€
6 GG637	Carré 600mm   Blanc	0,38€	33,90€
GG641	Carré 700mm   Blanc	0,49€	41,90€
7 HC295	Carré 700mm   Effet bois vieilli	0,49€	41,90€

## Plateaux de table rectangulaires



Des plateaux sans joint, attrayants et résistants, parfaits pour toutes les utilisations en restauration. Différents coloris de stratifiés disponibles pour une plus grande offre de choix et polyvalence. Faciles à nettoyer, résistants à la chaleur et étanches.

**NOUVEAU**

- Epaisseur 30mm
- Faciles à nettoyer
- Etanches et résistants à la chaleur
- Adaptés aux pieds de table Bolero, vis incluses
- Copeaux de bois haute densité
- Utilisation intérieure uniquement

Code	Description	Eco taxe*	Prix HT
8 CW130	Rectangulaire 1200 x 800mm Hêtre	1,09€	84,70€
9 CW131	Rectangulaire 1200 x 800mm Marron foncé	1,09€	84,70€
10 CW132	Rectangulaire 1200 x 800mm Blanc	1,09€	84,70€
11 CW133	Rectangulaire 1200 x 800mm Bois blanchi	1,09€	84,70€
12 CW134	Rectangulaire 1200 x 800mm Wengé	1,09€	84,70€

\*Eco contribution non incluse dans le prix HT

# FAITES VOTRE CHOIX

# FAITES VOTRE CHOIX

## Plateaux de table Bolero épaisseur 48mm

Ces plateaux de table épais de 48 mm d'épaisseur effet bois créent une atmosphère chaleureuse dans n'importe quel bar ou restaurant. Le coeur en nid d'abeille et le revêtement en mélamine permettent aux plateaux de résister aux rayures et aux températures élevées.

- Epaisseur bord extérieur 48mm
- Pré-perçés pour un assemblage facile avec tous nos pieds de table
- Résistent à la chaleur et à l'eau
- Utilisation intérieure uniquement



Pré-percé



Résiste à la chaleur



Pour une utilisation en intérieur

**BOLERO**



Bois gris



Chêne rustique



Bois clair



Bois vieilli

### Plateaux de table ronds - épaisseur 48mm



Code	Description	Eco taxe*	Prix HT
1 GR326	Rond 600mm effet bois gris	0,45€	61,90€
2 DR822	Rond 600mm (Ø) effet bois vieilli	0,45€	61,90€

### Plateaux de table carrés - épaisseur 48mm



Code	Description	Eco taxe*	Prix HT
3 GR323	Carré 600mm effet bois gris	0,57€	54,90€
GR329	Carré 700mm effet bois gris	0,76€	69,90€
4 GR324	Carré 600mm effet chêne rustique	0,57€	54,90€
GR330	Carré 700mm effet chêne rustique	0,76€	69,90€
5 GR325	Carré 600mm effet bois clair	0,57€	54,90€
GR351	Carré 700mm effet bois clair	0,76€	69,90€
6 DR821	Carré 600mm effet bois vieilli	0,57€	54,00€
DR823	Carré 700mm effet bois vieilli	0,76€	69,90€



\*Eco contribution non incluse dans le prix HT



# FAITES VOTRE CHOIX FAITES VOTRE CHOIX

## Pieds de table en acier inoxydable et chrome

**BOLERO**

### Pieds de table aluminium

A associer avec les plateaux de 600mm



Spécification  
DN641 Dimensions (mm): 680(H). Base : 650(L) x 650(P). Poids 7.10kg.  
S708 Dimensions (mm): 1080(H)x 635(L). Poids 8.8kg.

Code	Description	Eco taxe*	Prix HT
DN641	Aluminium 4 branches 680(H)mm	0,13€	58,90€
S708	Mange-debout aluminium 1080(H)mm	0,16€	88,90€

### Pied basculant aluminium

A associer avec les plateaux de 600mm



Pied gain de place avec partie supérieure basculante

Spécification  
GF962 Dimensions (mm): 680(H)x 618(L) x 618(P) base du pied. Poids 3.95kg.

Code	Eco taxe*	Prix HT
GF962	0,69€	97,90€

### Pied basculant aluminium noir



Spécification  
GP773 Dimensions (mm): 720(H) x 480(L) x 480(P). Poids 7.6kg.

Code	Eco taxe*	Prix HT
GP773	0,48€	149,00€

### Pied base 4 branches aluminium brossé



Spécification  
GG660 Dimensions (mm): 680(H)x 660(L) x 660(P). Poids: 9.1kg.

Code	Eco taxe*	Prix HT
GG660	0,63€	76,90€

### Pied double aluminium

Compatible avec les plateaux de 1100 x 700mm maxi.



Spécification  
GH985 Dimensions (mm): 673(H) x 590(L) x 590(P). Poids: 10.8kg.

Code	Qté	Eco taxe*	Prix HT
GH985	2	0,20€	82,90€

### Pied rond en acier inoxydable



Spécification  
GK992 Dimensions (mm): 680(H) x 400(Ø). Poids : 17.75kg.

Code	Description	Eco taxe*	Prix HT
GK992	Rond inox 680(H)mm	0,38€	109,00€

### Pied rond chromé

Non compatible à une utilisation extérieure.



Spécification  
CD214 Dimensions (mm): 720(H)x 430(Ø). Poids 12.5kg.

Code	Eco taxe*	Prix HT
CD214	0,96€	109,00€

### Pied carré en acier inoxydable



Spécification  
GK993 Dimensions (mm): 680(H) x 400(L) x 400(P). Poids 12.85kg.

Code	Eco taxe*	Prix HT
GK993	0,21€	92,90€

### Pied carré en acier inoxydable



Spécification  
CF157 Dimensions (mm): 720(H) x 430(L)x 430(P). Poids 15.3kg.

Code	Eco taxe*	Prix HT
CF157	0,29€	154,00€

\*Eco contribution non incluse dans le prix HT

# FAITES VOTRE CHOIX FAITES VOTRE CHOIX

## Pieds de table en fonte

BOLERO

### Pieds 4 branches droites



**Spécification**  
GH445 Dimensions (mm): 480(H)x 395(L)x 395(P). Poids : 7.85kg.  
GD385 Dimensions (mm): 720(H)x 395(L). Poids 8.5kg.

Code	Description	Eco taxe*	Prix HT
1 GH445	Table basse 480(H)mm	0,61€	57,90€
2 GD385	Hauteur standard 720(H)mm	0,59€	73,90€

### Pied Brasserie



**Spécification**  
HC298 Dimensions (mm): 720(H) x 620(Ø). Poids: 15kg.

Code	Description	Eco taxe*	Prix HT
HC298	Hauteur standard	0,28€	84,90€

### Pieds de table 4 branches bombées



**Spécification**  
CE154 Dimensions (mm): 720(H) x 480(L) x 480(l). Poids 13,5kg.  
CR478 Dimensions (mm): 1080(H) x 610(L) x 610(l). Poids: 12kg.

Code	Description	Eco taxe*	Prix HT
3 CE154	Hauteur standard	0,81€	69,90€
4 CR478	Hauteur mange-debout	0,23€	109,00€

### Pied rond



**Spécification**  
DL475 Dimensions (mm): 720(H) x 550(Ø). Poids 22kg.

Code	Eco taxe*	Prix HT
DL475	1,23€	97,90€

### Pied rectangulaire



**Spécification**  
GH449 Dimensions (mm): 729(H) x 550(L) x 400(P). Poids 19kg.

Code	Eco taxe*	Prix HT
GH449	1,22€	131,00€

### Pieds carrés en fonte effet escalier

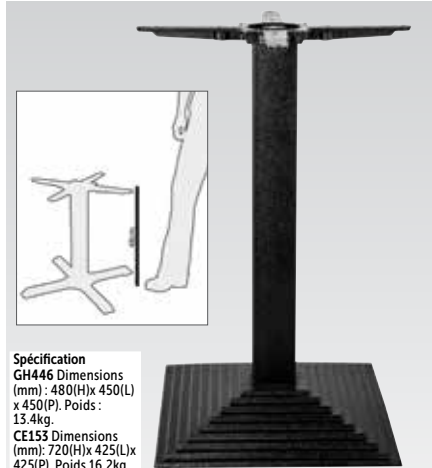

**Spécification**  
GH446 Dimensions (mm): 480(H)x 450(L) x 450(P). Poids: 13.4kg.  
CE153 Dimensions (mm): 720(H)x 425(L)x 425(P). Poids 16,2kg.

Code	Description	Eco taxe*	Prix HT
GH446	Hauteur table basse 480(H)mm	0,56€	75,90€
CE153	Pied carré en fonte 720(H)mm	1,04€	87,90€

### Mange-debout



**Spécification**  
CE152 Pied (mm): 1080(H) x 425(Ø). Poids 21,4kg.

Code	Description	Eco taxe*	Prix HT
CE152	Mange-debout rond 1080(H)mm	1,01€	103,00€

### Pieds décorés



**Spécification**  
CE155 Dimensions (mm): 720(H)x 420(L)x 420(P). Poids 18.5kg.  
CE175 Dimensions (mm): 1080(H) x 430(L) x 430(P). Poids 21.6kg.

Code	Description	Eco taxe*	Prix HT
5 CE155	Hauteur standard	1,26€	97,90€
6 CE175	Hauteur mange-debout	1,49€	149,00€

### Double pied de table en fonte



**Spécification**  
DN642 Dimensions (mm): 720(H)x 595(L)x 740(P).Poids 11kg.

Code	Description	Qté	Eco taxe*	Prix HT
DN642	Standard	2	0,65€	94,90€

# MOBILIER / INTÉRIEUR ET EXTÉRIEUR

## Table carrée pliante standard

Résistante, durable et solide cette table est équipée d'un plateau en une seule pièce stable et plane. Les pieds se replient dans le plateau, elle est donc très facile à transporter et à ranger. Pour les réceptions, les présentations, les repas servis à l'extérieur et les buffets.

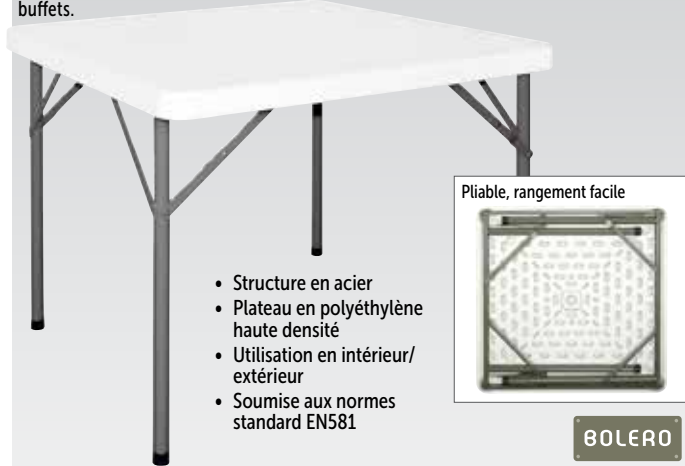

- Structure en acier
- Plateau en polyéthylène haute densité
- Utilisation en intérieur/ extérieur
- Soumise aux normes standard EN581

**BOLERO**

Code	Description	Eco taxe*	Prix HT
Y807	Table 860mm	0,61€	75,90€

Spécification  
Y807 Dimensions (mm): 740(H) x 860(L) x 860(P). Poids 12kg.  
Dimensions pliée (mm): 100(H) x 860(L) x 860(P).

## Tables rondes pliantes par le centre

Tables robustes parfaites pour créer un espace supplémentaire de restauration, de présentation ou un buffet occasionnel. Possèdent une poignée de transport intégrée.



- Légères et faciles à transporter
- Conformes à la norme EN15732 niveau 2

**BOLERO**

Code	Description	Eco taxe*	Prix HT
CC506	Table ronde 1,53m	1,46€	126,00€
HC270	Table ronde blanche 1,8m	0,54€	194,00€

Spécification  
CC506 Dimensions (mm): 740(H) x 1530(O). Dimensions pliée (mm): 1530(L) x 762(L) x 90(P). Poids 21kg.  
HC270 Dimensions (mm): 737(H) x 1829(L) x 762(P). Dimensions pliées (mm): 45(H) x 915(L) x 762(P). Poids 16.5kg.

## Tables pliantes standards

Tables durables avec plateaux faciles à entretenir. Les pieds se replient dans le plateau, facilitant ainsi le transport et le rangement. Idéales pour les réceptions, présentations, repas servis à l'extérieur et les buffets.

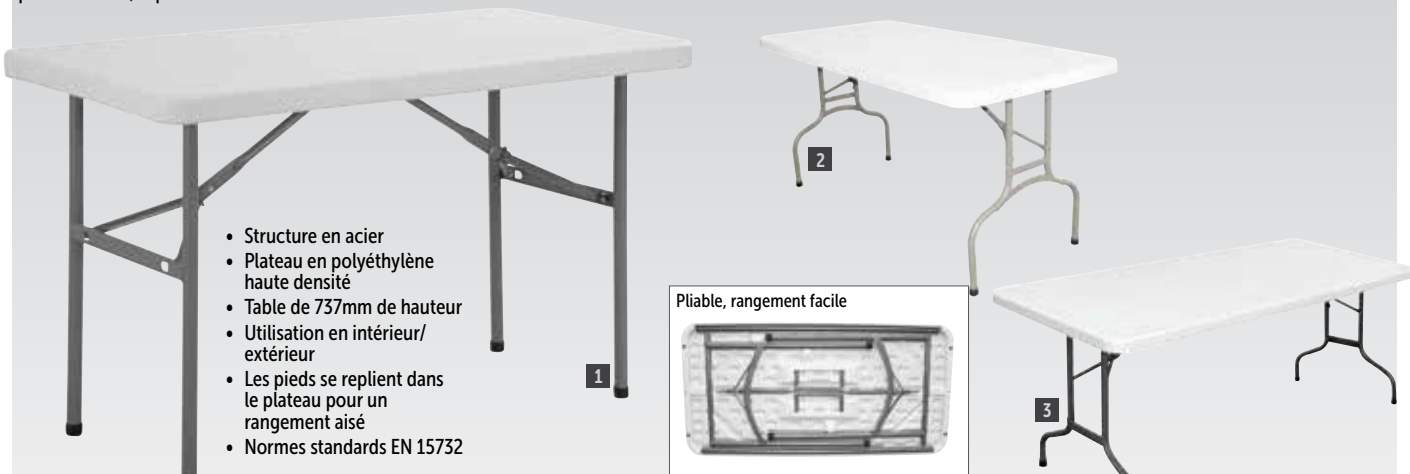

- Structure en acier
- Plateau en polyéthylène haute densité
- Table de 737mm de hauteur
- Utilisation en intérieur/ extérieur
- Les pieds se replient dans le plateau pour un rangement aisé
- Normes standards EN 15732

Code	Description	Eco taxe*	Prix HT
1 U543	Table de 1,2m	0,74€	62,90€
2 U544	Table de 1,5m	1,01€	82,90€
3 U579	Table de 1,8m	1,11€	98,90€

Spécification  
U543 Dimensions (mm): 740(H) x 1220(L) x 607(P). Dimensions pliée (mm): 45(H) x 1220(L) x 607(P). Poids 10,7kg.  
U544 Dimensions (mm): 737(H) x 1520(L) x 753(P). Dimensions pliée (mm): 45(H) x 1520(L) x 753(P). Poids 12,5kg.  
U579 Dimensions (mm): 737(H) x 1827(L) x 750(P). Dimensions pliée (mm): 45(H) x 1827(L) x 750(P). Poids 16,5kg.

**BOLERO**

## Tables de banquet pliantes



Tables de banquet durables et résistantes avec structure en acier. Elles sont faciles à nettoyer et conviennent à une utilisation en intérieur et extérieur.

- Plateau en plastique ABS
- Résistant aux chocs
- Piètement intégré
- Résistant aux produits ménagers, à la chaleur et aux dommages courants

Se plie pour un rangement facile.



Code	Description	Eco taxe*	Prix HT
GC594	Rectangulaire. 1220(L)mm.	0,17€	90,90€
GC595	Rectangulaire. 1520(L)mm.	0,21€	117,00€
GC596	Rectangulaire. 1830(L)mm.	0,24€	128,00€

Spécification  
GC594 Dimensions (mm): 750(H) x 1220(L) x 610(P). Poids 9,3kg.  
GC595 Dimensions (mm): 750(H) x 1520(L) x 760(P). Poids 11,5kg.  
GC596 Dimensions (mm): 750(H) x 1830(L) x 760(P). Poids 12kg.

**BOLERO**



# Tables pliantes par le centre

Solides, durables et résistantes avec plateau facile d'entretien. Également faciles à transporter et à stocker, elles conviennent parfaitement pour les réceptions et les buffets. Un espace de stockage minimum est nécessaire car ces tables se plient lorsqu'elles ne sont pas utilisées. Soumises aux normes standards EN581.

**BOLERO**



- Plateau en polyéthylène haute densité
- Structure et pieds en acier durable avec chevilles de fixation en acier
- Facile d'entretien
- Rangement simple et compact
- Légère et facile à transporter
- Poignée de transport intégrée et loquet de fermeture pour le transport
- Pour utilisation en intérieur et en extérieur
- Conforme à la norme EN15732 niveau 2

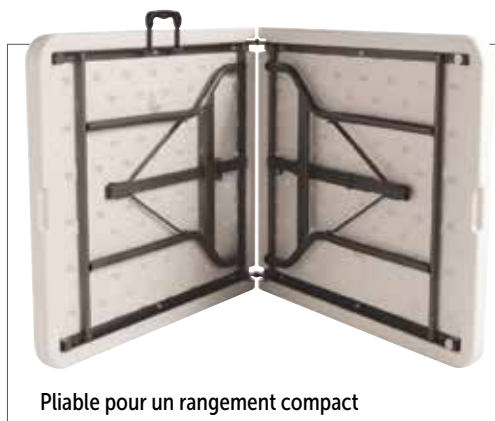

Code	Description	Eco taxe*	Prix HT
1 L001	Table blanche de 1,8m	1,03€	84,90€
CF375	Table blanche 2,4m	1,70€	144,00€
2 CB518	Table noire de 1,8m	1,03€	88,90€
3 Y817	Banc blanc de 1,8m	0,71€	59,90€

Spécification  
 L001 Dimensions (mm): 735(H) x 1829(L) x 762(P). Dimensions pliée (mm): 45(H) x 915(L) x 762(P). Poids 16,5kg. Charge maxi : 450kg.  
 CF375 Dimensions (mm): 737(H) x 2438(L) x 762(P). Dimensions pliée (mm): 45(H) x 1219(L) x 762(P).  
 CB518 Dimensions (mm): 735(H) x 1829(L) x 762(P). Dimensions pliée (mm): 45(H) x 915(L) x 762(P). Poids 16,5kg. Charge maxi : 450kg.  
 Y817 Dimensions (mm): 440(H) x 1829(L) x 295(P). Dimensions pliée (mm): 95(H) x 915(L) x 295(P). Poids 10,6kg.

\*Eco contribution non incluse dans le prix HT

ART DE LA TABLE

RESTAURANT, BAR ET HOTEL

MOBILIER

USAGE UNIQUE ET ENTRETIEN

VÊTEMENTS ET CHAUSSURES

CUISINE

MOBILIER DE CUISINE, CHAÎROTS ET ÉCHELLES

MATÉRIEL ÉLECTRIQUE ET DE CUISSON

FROID

# MOBILIER / INTÉRIEUR ET EXTÉRIEUR

## Table pliante ronde

Table bistro facilement transportable, idéale pour les petits cafés et bistros qui ont besoin de déplacer ou ranger leur terrasse quotidiennement.

- Se plie pour un rangement facile.
- Livrée entièrement montée.
- Convient pour une utilisation en intérieur et extérieur.
- Loquet pour maintenir plié
- Pieds : tubes de 22 (Ø)x 1.2mm d'épaisseur



Spécification  
CA998 Dimensions (mm): 735(H)x 600(L)x 600 (Ø). Poids 4.3kg.

Code	Description	Eco taxe*	Prix HT
CA998	600mm (Ø)	0,30€	37,90€

**BOLERO**

## Mange-debout pliant

Table haute conçue pour une utilisation en position debout ou avec des tabourets de bar, idéale pour des réceptions et des buffets. Se plie nécessitant ainsi un espace de stockage minimal.

- Structure et pieds en acier
- Plateau en polypropylène
- Utilisation intérieure et extérieure
- Pliable pour un rangement compact



Spécification  
DL046 Capacité de charge maximum 170kg. Dimensions (mm) : 1100(H) x 800(Ø). Poids 8kg.

Code	Description	Eco taxe*	Prix HT
DL046	800mmØ	0,57€	75,90€

**BOLERO**

## Mange-debout Brabant

- Table haute pliante, 110cm de hauteur
- Pied blanc et plateau blanc
- Disponible en deux dimensions
- Plateau terminé par un rebord, et résistant aux intempéries et aux rayures



Code	Description	Eco taxe*	Prix HT
H050	Plateau blanc 70cm(Ø)	0,39€	81,90€
H051	Plateau blanc 85cm(Ø)	0,39€	87,90€

## Mange-debout Ardennen

- Table haute pliante
- Hauteur 110cm, plateau Ø 85cm
- Support gris martelé
- Plateau terminé par un rebord, et résistant aux intempéries et aux rayures



Code	Description	Eco taxe*	Prix HT
H052	Plateau gris 85cm(Ø)	0,54€	96,90€

## Mange-debout Limburg

- Plateau amovible
- Coloris blanc et gris martelé
- Disponible avec des plateaux de 70 et 85cm
- Plateau terminé par un rebord



Code	Description	Eco taxe*	Prix HT
H850	Plateau blanc 70cm(Ø)	0,49€	85,90€
H851	Plateau blanc 80cm(Ø)	0,49€	91,90€
H852	Plateau gris 70cm(Ø)	0,49€	85,90€
H853	Plateau gris 80cm(Ø)	0,49€	91,90€

\*Eco contribution non incluse dans le prix HT

**Barrière en toile**

Idéale pour séparer les files d'attente ou compartimenter une salle en plusieurs sections. Barrière 100 % toile polyester rigide grâce aux barres insérées dans les coutures supérieures et inférieures de la toile et fixées aux anneaux des poteaux de barrière de chaque côté (vendus séparément). Fixations fournies.

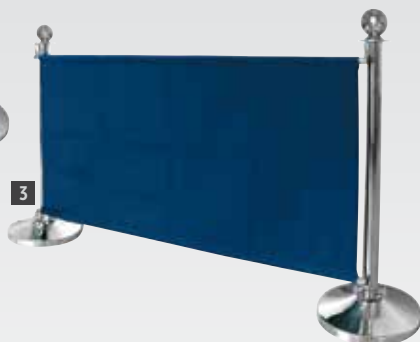

- 700 x 1 430 mm
- Toile en polyester
- Tissu ignifuge BS5852
- Facile à assembler, démonter et ranger.
- Lavable en machine

Code	Description	Prix HT
1 CF137	Barrière noire	54,90€
2 CF138	Barrière rouge	54,90€
3 DL480	Barrière bleu foncé	54,90€

**Spécification**  
Barrière Dimensions (mm): 700 (H) x 1430 (L) x 2 (P). 2 barres : 20(Ø).

**BOLERO**

**Barrières rétractables de couleur**

Barrière pratique et esthétique (2 mètres maximum) avec poteau lesté pour un positionnement sécurisé. Parfait pour une utilisation dans les hôtels, les discothèques et les aéroports. Chaque barrière comprend un poteau et une sangle.

Élégant cadre d'affichage en aluminium au format A4 portrait avec support en acier inoxydable et protection transparente. Se glisse simplement sur un poteau de barrière. Compatible uniquement avec GC605 et GC606 (vendus séparément).



Code	Description	Prix HT
CF131	Cadre d'affichage A4	52,90€



- Poteau en acier inoxydable
- 2 couleurs au choix
- Sangle 120(H)mm
- Convient pour une utilisation couverte et extérieure

**BOLERO**

Code	Description	Prix HT
GC605	Sangle rouge	63,90€
GC606	Sangle noire	63,90€

**Poteaux d'accueil tête ronde**

Poteaux élégants à tête ronde pour les hôtels, les discothèques, les théâtres et les restaurants. Vendus à l'unité, peuvent être utilisés avec les cordes et barrières en toile (vendues séparément).



- En acier inoxydable
- Collier de fixation pour la corde
- Base lestée de ciment

**Spécification**  
Dimensions (mm): 950(H) x 300(Ø). Poids 11.1kg.

Code	Description	Prix HT
4 S651	Inox tête ronde	65,90€
5 S652	Laiton tête ronde	65,90€

**BOLERO**

**Poteaux d'accueil tête plate**

Poteaux élégants à tête plate pour les hôtels, les discothèques, les théâtres et les restaurants. Vendus à l'unité, peuvent être utilisés avec les cordes et barrières en toile (vendues séparément).



- En acier inoxydable plaqué chrome ou laiton
- Collier de fixation pour la corde
- Base lestée de ciment

**Spécification**  
Poids 11.1kg. Dimensions (mm): 950(H) x 300(L).

Code	Description	Prix HT
6 S653	Chromé tête plate	65,90€
7 S654	Laiton tête plate	65,90€

**BOLERO**

**Cordes pour barrières**

Cordes douces texturées de 1,5 m de long avec des extrémités bombées en inox et alliage de zinc ou en laiton à fixer à un support mural ou à un poteau. Modèle torsadé également disponible.



**Spécification**  
Corde Dimensions (mm): 1500(L) x 52(Ø). Poids 1kg.

Code	Description	Prix HT
8 U917	Corde bleue et zinc	22,90€
W612	Corde rouge et laiton	22,90€
CB511	Corde noire et zinc	22,90€
9 Y806	Corde torsadée dorée et laiton	27,40€
10 CF136	Corde torsadée noire et zinc	27,40€
11 GF947	Corde torsadée rouge et zinc	27,40€
12 Y732	Fixation murale en laiton	9,50€
13 Y733	Fixation murale alliage zinc	9,50€

**BOLERO**



## Chaises hautes en bois



Traditionnelles, solides et robustes, ces chaises enfant à encombrement réduit se fondent dans presque tous les décors, ce qui les rendent idéales pour les restaurants, les cafés, les bistros et autres établissements de restauration. Convient aux enfants de plus de 36 mois, pesant 15kg maximum et pouvant se tenir assis sans aide. La finition permet un nettoyage facile et rapide entre les utilisations, quel que soit le degré de saleté ! A monter soi-même.

- Structure en bois
- Harnais réglable à la taille
- Hauteur du siège 500mm
- Conformés à la norme BS EN 14988:2006, parties 1 et 2



**Spécification**  
Hauteur d'assise : 500mm.  
Dimensions (mm): 754(H) 500(L) x 505(P). Poids 6.1kg.

Code	Description	Eco taxe*	Prix HT
1 DL900	Finition bois naturel	0,41€	64,90€
2 DL901	Finition bois foncé	0,41€	64,90€
3 DL833	Blanc	0,41€	64,90€

**BOLERO**

## Chaise haute en plastique

Chaise haute confortable, sûre et facile à nettoyer. Convient aux enfants jusqu'à trois ans ou 18 kg. Facilement empilable et portable.

**NOUVEAU**



- Plastique robuste et facile à nettoyer
- Orifice de préhension
- Empilable jusqu'à 4 maxi
- Facile à assembler
- Harnais réglable

**Spécification**  
DA693 Hauteur d'assise : 490mm. Dimensions (mm): 730(H) x 650(L) x 560(P). Poids : 7,3kg.

Code	Description	Eco taxe*	Prix HT
DA693	Chaise haute	0,51€	129,00€

**BOLERO**

## Chaise haute robuste

Chaise haute confortable, sûre et facile à nettoyer avec une protection antibactérienne Microban® pour une meilleure hygiène. Les tablettes faciles à installer sont vendues séparément. Convient aux enfants de moins de 3 ans ou 18 kg. Les pieds anti-dérapants (vendus séparément) assurent une plus grande stabilité sur sols glissants.



- Fabriquée en plastique moulé
- Harnais réglable. Pieds fixes, sans roues
- Hauteur du siège 530mm
- Testée conformément à la norme EN 14988-1
- Empilable pour un rangement facile



**Spécification**  
Chaise haute Dimensions (mm): 756(H) x 597(L) x 597(P). Poids 8kg.

Code	Description	Eco taxe*	Prix HT
4 GG477	Chaise haute noire	0,53€	199,00€
5 M959	Chaise platine	0,53€	199,00€
6 GG478	Plateau noir	0,08€	40,90€
M849	Plateau platine	0,08€	40,90€

**Rubbermaid**  
Commercial Products®

**Chiffons tout usage antibactériens**

Boîte de chiffons tout usage antibactériens avec système de distribution facile. Réutilisables. Dimensions d'un chiffon 370 x 220mm.

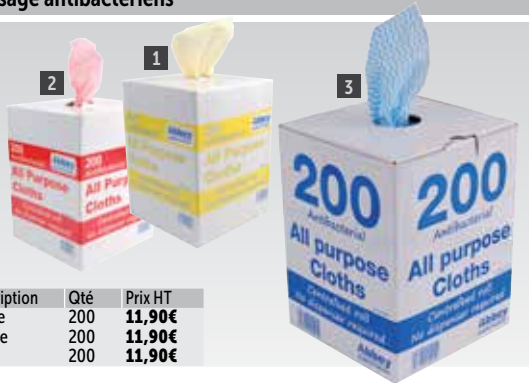

Code	Description	Qté	Prix HT
1 DN845	Jaune	200	11,90€
2 DN844	Rouge	200	11,90€
3 DN843	Bleu	200	11,90€

**Chiffons Solonet**



Chiffons non tissés agréés contact alimentaire avec d'excellentes qualités d'absorption. Code couleur pour l'hygiène. 330 x 580 mm.

**Jantex**

Code	Description	Qté	Prix HT
CD810	Jaune	50	5,20€
CD809	Rouge	50	5,20€
F955	Bleu	50	5,20€
CD811	Vert	50	5,20€

**Lavettes Spongyl**



Lavettes cellulose avec canevas en polyester. Excellentes qualités d'absorption et de résistance. 206 x 185 mm.

**Spongyl**

Code	Description	Qté	Prix HT
CD812	Jaune	10	8,00€
CD813	Rouge	10	8,00€
F957	Bleu	10	8,00€
CD814	Vert	10	8,00€

**Tampons abrasifs**

Enlevez les taches tenaces et la graisse brûlée avec ces tampons à récurer résistants.

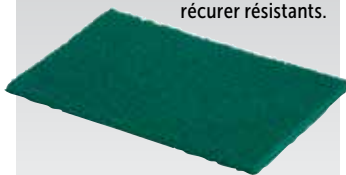

**Jantex**

Code	Description	Qté	Prix HT
F959	225 x 150mm	10	3,30€

**Eponge à récurer**

Eponge absorbante avec tampon à récurer durable.

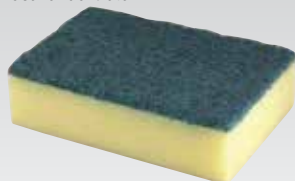

**Jantex**

Code	Description	Qté	Prix HT
F960	148 x 100mm	10	3,80€

**Spirale inox**

Durable. Anti rouille et corrosion. Fournie à l'unité.



**Jantex**

Code	Description	Qté	Prix HT
J867	Spirale	1	1,50€

**Eponges métalliques Coppercote**

L'éponge métallique en cuivre réduit les risques de rayures sur les surfaces plus délicates.



**Jantex**

Code	Qté	Prix HT
CD792	20	6,60€

**Serpillières**

Dimensions 483 x 406 mm. Lot de 10.



**Jantex**

Code	Qté	Prix HT
E947	10	9,00€

**Lavettes**

Excellente absorption. Peuvent être lavées en blanchisserie et à l'eau de Javel; Code couleur pour l'hygiène. Dimensions 406 x 254 mm.



**SIR**

Code	Description	Qté	Prix HT
CD788	Jaune	10	4,60€
E944	Rouge	10	4,60€
CD787	Bleu	10	4,60€
CD789	Vert	10	4,60€

**Chiffons à poussière**

Essentiels pour les bars, cafés et restaurants.



**Jantex**

Code	Description	Qté	Prix HT
E943	508 x 406mm	10	4,90€

**Chiffon microfibres vitres**

Chiffon microfibres, idéal pour un nettoyage sans trace des vitres et de l'acier inoxydable.



**Jantex**

Code	Description	Prix HT
DN842	400 x 400mm.	2,10€

**Chiffons microfibres**

Chiffons très absorbants qui retirent la poussière et la saleté plus efficacement que les tissus traditionnels. S'utilisent secs ou humides. 400 x 400mm.



**Jantex**

Code	Description	Qté	Prix HT
DN841	Jaune	5	4,90€
DN840	Rouge	5	4,90€
DN839	Bleu	5	4,90€
GF609	Vert	5	4,90€

**Gants de nettoyage / d'entretien**

Gants en latex naturel pour une protection de haut niveau. Peuvent être utilisés pour la préparation et la transformation alimentaire. Disponibles dans les tailles S, M ou L.



Code	Prix HT
F954	3,30€

**Gants multi usages**

Gants en latex naturels légers offrant une bonne protection. Peuvent être utilisés pour laver la vaisselle, la préparation et la transformation alimentaire. Disponibles dans les tailles S, M ou L.



Code	Description	Prix HT
4 F953	Bleu	1,50€
5 CD793	Jaune	1,50€

**Gants anti-vapeur**

Gants en tricot doublé avec une protection étanche. Ils possèdent une texture rugueuse pour une adhérence exceptionnelle. Faciles à nettoyer. Résistant à la chaleur jusqu'à 50°C. Taille unique. Vendus par paire.



**BURN GUARD**

Code	Description	Prix HT
GD336	51cm	42,90€

**Gants en latex blancs**

- Latex
- Existent en poudrés et non-poudrés.
- Sensibilité et adhérence
- EN 455
- Tailles S, M, L ou XL



Code	Description	Qté	Prix HT
A228	Latex poudré blanc	100	7,10€
Y262	Latex non poudré blanc	100	7,10€

**VOÛTE**

ART DE LA TABLE

RESTAURANT, BAR ET HOTEL

MOBILIER

USAGE UNIQUE ET ENTRETIEN

VÊTEMENTS ET CHAUSSURES

CUISINE

MOBILIER DE CUISINE, CHAÎRONS ET ÉCHELLES

MATÉRIEL ÉLECTRIQUE ET DE CUISSON

FROID

## Pierre abrasive

Pierre abrasive de qualité pour éliminer l'accumulation de graisses résistantes. 152 x 76 x 76mm. Poignée vendue séparément.



Code	Description	Prix HT
L402	Pierre abrasive	9,90€
L403	Poignée	32,90€

**Jantex**

## Poignée porte-tampons pour plaques de cuisson

Porte-tampons léger avec poignée intégrée. Les tampons à mailles ouvertes éliminent les aliments et les graisses brûlés. Système résistant à la chaleur pour un nettoyage et polissage légers. Tampons vendus séparément.



Code	Description	Prix HT
F961	Poignée porte-tampons	9,00€
F962	Tampons (lot de 10)	7,70€
F963	Tampons (lot de 20)	8,30€

## Ensemble de brosses de nettoyage

Deux brosses pour atteindre les endroits difficiles à nettoyer. Poils en nylon robustes et poignées anti-dérapantes confortables. La grande brosse est idéale pour les joints, parties supérieures des fours, etc. La petite brosse est parfaite pour les appareils et espaces restreints. La lame permet d'enlever les saletés dans les recoins et fentes.



Code	Description	Prix HT
GG069	2 brosses	7,90€

**OXO**

## Brosse métallique pour grils

Brosse à quatre rangs de pics métalliques avec un manche en bois, idéale pour râcler les aliments ou la graisse brûlés.



Code	Description	Prix HT
L405	Brosse métal	4,60€

## Palette triangle

Lame de 127 mm en acier inoxydable avec manche en plastique.



Code	Description	Prix HT
D394	127mm	4,60€

**Jantex**

## Racloir à plaques

Fabrication solide en une seule pièce avec un support pour la main et une lame de 152 mm remplaçable.



Spécification  
GF378 Dimensions (mm): 115(H) x 152(L) x 407(P).

Code	Description	Prix HT
GF378	Racloir	26,40€
GF379	Lame de rechange	3,90€

## Brosse pour grils avec racloir

Une brosse avec grattoir en acier trempé intégré pour nettoyer les plaques de cuisson. Idéale pour enlever les taches difficiles, brûlées. Manche souple.



Code	Description	Prix HT
GG965	300mm	8,30€

## Manche télescopique nettoyage vitres

Manche télescopique pour atteindre les fenêtres hautes sans échelle. Modèle standard, peut être utilisé avec les raclettes CC938 et CC939.



Code	Description	Prix HT
GG973	1,25m	25,90€

**SIR**

## Applicateur lave-vitres

Manche ergonomique confortable pour éviter toute contrainte lors d'une utilisation continue. Recharge en coton ultra absorbant. Fixation velcro pour une installation et un remplacement faciles.



**Jantex**

Code	Description	Prix HT
CC939	370(H)x370(L)x150(P)mm	2,50€

## Raclette en acier inoxydable

Idéale pour nettoyer les surfaces carrelées, miroirs embués et portes de douche ainsi que les fenêtres. Utilisable sur les surfaces courbes, avec une poignée confortable pour une utilisation facile. Support à ventouse fourni.



**OXO**

Code	Description	Prix HT
GG067	154(H)x255(L)x14(P)mm	14,40€

## Raclette à vitres en acier inoxydable

Possède un manche ergonomique confortable d'environ 135mm pour éviter toute contrainte lors d'une utilisation continue. Le mécanisme à ressort permet de changer facilement le support et le caoutchouc.



**Jantex**

Code	Description	Prix HT
CC938	300(H)x355(L)x150(P)mm	5,90€

## Seau spécial vitres

Seau robuste avec poignée en métal résistante. Adapté à une utilisation avec les accessoires de nettoyage pour vitres.



**Jantex**

Code	Description	Prix HT
GG972	15L	8,10€



**Balayettes à poils doux et pelles**

Ensemble en plastique durable avec rebord de la pelle en caoutchouc. Largeur 220mm.



Code	Description	Prix HT
CC930	Jaune	3,60€
CC931	Rouge	3,60€
CC932	Bleu	3,60€
CC933	Vert	3,60€

**Jantex**

**Balayettes**

En plastique durable et hygiénique. Longueur 265mm.

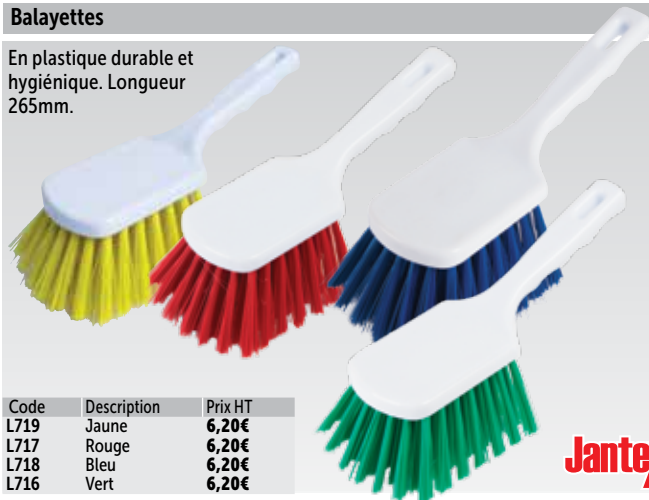

Code	Description	Prix HT
L719	Jaune	6,20€
L717	Rouge	6,20€
L718	Bleu	6,20€
L716	Vert	6,20€

**Jantex**

**Brosse dure**

En plastique durable et hygiénique. 209 mm de long.



Code	Description	Prix HT
L723	Jaune	7,10€
L721	Rouge	7,10€
L722	Bleu	7,10€
L720	Vert	7,10€

**Jantex**

**Balai bulldozer**

Balai deux-en-un avec poils doux et durs, ce qui le rend parfait pour une utilisation intérieure ou extérieure.

Manche en néoprène et support robuste pour une durabilité exceptionnelle. Le manche de 1,49m est livré fixé au balai.



Code	Description	Prix HT
CK510	1490(H) x 610(L)mm	23,90€

**Brosses en bois**

Têtes de balais en bois avec fixation de support en plastique pour remplacer facilement les manches. Tête en coco souple idéale pour balayer les déchets légers à l'intérieur comme à l'extérieur, tête à poils rigides pour balayer à l'extérieur. Manches en bois vendus séparément.

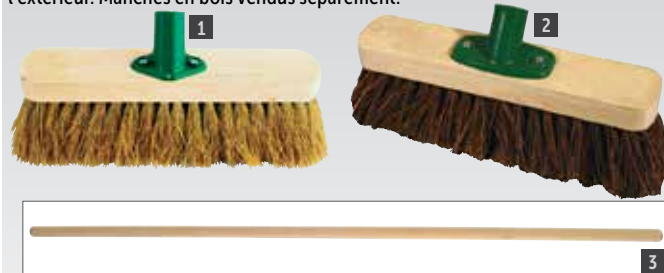

Code	Description	Prix HT
1 CD796	Coco souple 305mm	3,80€
2 CD798	Coco rigide 305mm	4,40€
3 CD800	Manche de 1200mm	7,50€

**Jantex**

**Support mural de rangement**



Améliore la productivité et l'efficacité, en facilitant le stockage et l'accès aux outils.

Code	Description	Prix HT
D733	83(H) x 475(L)mm	35,90€



**Raclette en inox**

Manche alliage d'aluminium de 1.28m et racle de 553mm en EVA noir. (Articles vendus séparément).



Code	Description	Prix HT
L478	Raclette 553mm	8,10€
L479	Manche	8,70€

**Jantex**

**Panier de transport**

394 mm x 254 mm x 133 mm de hauteur.



Code	Description	Prix HT
L382	Panier	8,70€

**Jantex**

**Pelle très résistante**

En polypropylène. 125(H) x 305(L) x 330(P)mm.



Code	Description	Prix HT
U598	305mm	5,90€

**Jantex**

**Egouttoirs / supports assiettes en acier inoxydable**

Supports de fixation murale tout en acier inoxydable. Disponibles en deux tailles. Support d'extrémité vendu séparément.

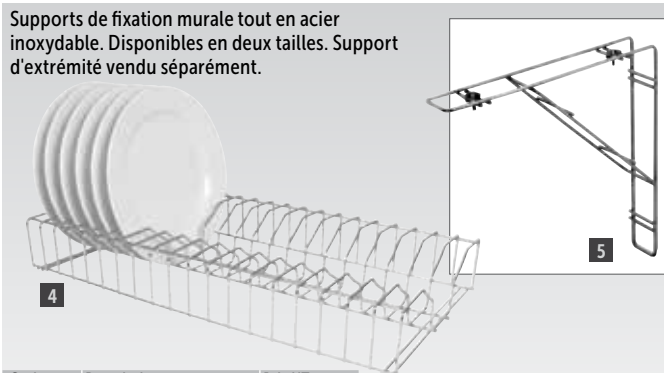

Code	Description	Prix HT
L440	Support de 610mm	44,90€
L441	Support de 915mm	60,90€
L442	2 fixations murales	22,90€

**VOÛJE**

ART DE LA TABLE

RESTAURANT, BAR ET HOTEL

MOBILIER

USAGE UNIQUE ET ENTRETIEN

VÊTEMENTS ET CHAUSSURES

CUISINE

MOBILIER DE CUISINE, CHAÎROIS ET ÉCHELLES

MATÉRIEL ÉLECTRIQUE ET DE CUISSON

FROID

## Ensemble pelle et balayette

Un ensemble pelle et balayette léger et durable, avec manche en plastique solide et déflecteur de vent. Idéal lorsque des débris ou déversements doivent être balayés et nettoyés rapidement.



**Jantex**

Spécification  
CK851 Pelle (mm): 950(H) x 300(L) x 345(P).  
Balayette (mm): 780(H) x 250(L) x 22(P).

Code	Description	Prix HT
CK851	Ensemble pelle et balayette	21,90€

## Balai avec ramasse-poussière

Balai avec ramasse-poussière en polypropylène résistant, idéal pour l'entretien général dans les halls d'hôtel et zones de réception lorsqu'il n'est pas possible de balayer entièrement le sol. Doté d'un couvercle pour éviter que le contenu ne se disperse. Le balai est équipé d'un support pour maintenir le ramasse-poussières en place et faciliter le rangement.



**Jantex**

Spécification  
CD059 Pelle (mm): 850(H) x 340(L) x 280(P). Balayette (mm): 850(H) x 160(L) x 30(P).

Code	Description	Prix HT
CD059	Balai avec ramasse-poussière	40,90€

## Balai en V

Structure métallique et frange réglable en fibre synthétique à longue durée de vie pour une excellente couverture du sol comprise entre 450 mm et 1,6 m. L'action de ciseau permet de ramasser rapidement et facilement la poussière et les déchets. Fourni avec deux housses-balai.



Code	Description	Qté	Prix HT
1 CD803	Balai en V - 711mm	1	78,00€
2 GG971	Franges de rechange	2	27,40€



## Balai Clean Sweep

Trois en un : balaie, récuré et lave.  
Manche extensible (750 - 1300 mm).  
Largeur de la tête : 300 mm.



**Jantex**

Code	Description	Prix HT
F704	335mm	8,10€

# Mops code couleur

Un système interchangeable de produits de nettoyage et entretien des sols pouvant s'adapter sur un manche unique.

# Jantex

## Mops blancs

Mops hautement absorbants blancs avec supports à code couleur. Parfaits pour les petites zones, sols lisses. 460 (L) mm. 120g.



Code	Description	Prix HT	Code	Description	Prix HT
DN822	Jaune	2,10€	DN820	Bleu	2,10€
DN821	Rouge	2,10€	GK871	Vert	2,10€

## Manche à balai code couleur

Manche fourni avec des clips code couleur pour une identification facile correspondant à la zone de nettoyage identifiée. 1370mm.

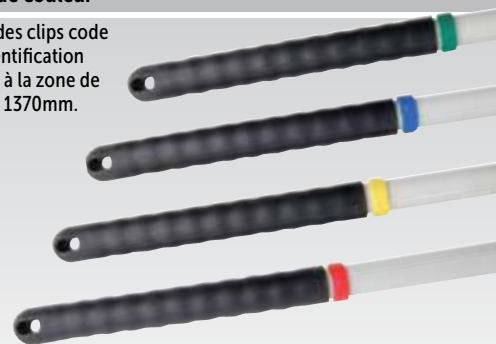

Code	Description	Prix HT
DN819	1370mm	8,20€

## Balais brosse avec adaptateur coudé

Tête coudée 125mm avec poils raides à code couleur durables et adaptateur pour le manche permettant de réduire les risques de contamination croisée. Idéal pour un nettoyage efficace dans les espaces restreints.

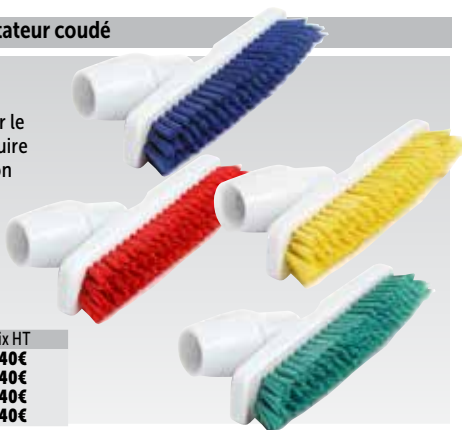

Code	Description	Prix HT
SA253	Jaune 24cm	5,40€
SA252	Rouge 24cm	5,40€
SA251	Bleu 24cm	5,40€
SA254	Vert 24cm	5,40€

## Mops Kentucky

Mops très absorbants en polyester épais avec supports code couleur. Pour une utilisation sur les grandes surfaces difficiles à nettoyer



Code	Description	Prix HT
DN828	Jaune	5,00€
DN827	Rouge	5,00€
DN826	Bleu	5,00€
GK872	Vert	5,00€

## Lave-ponts et adaptateur

Tête pivotante avec poils durables à code couleur et adaptateur pour manche; permet un nettoyage facile des taches tenaces dans les zones difficiles à atteindre.

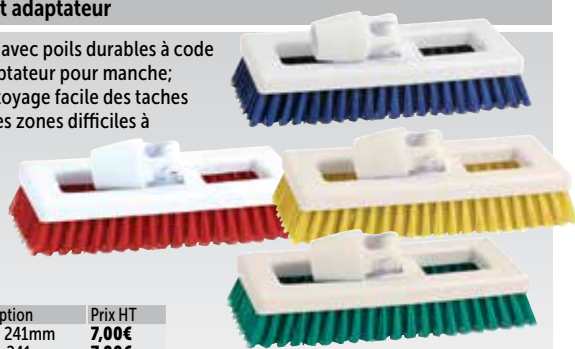

Code	Description	Prix HT
SA257	Jaune 241mm	7,00€
SA256	Rouge 241mm	7,00€
SA255	Bleu 241mm	7,00€
SA258	Vert 241mm	7,00€

## Mops antibactériens

Mops hautement absorbants avec agent antibactérien pour empêcher le développement des odeurs et bactéries dans les fibres. Lavables. 380(Ø)mm.



Code	Description	Prix HT
DN825	Jaune	5,20€
DN824	Rouge	5,20€
DN823	Bleu	5,20€
GK870	Vert	5,20€

## Têtes de balais lavables

Têtes de balais à poils doux code couleur. Lavables jusqu'à 100 ° C.



Code	Description	Prix HT
DN831	Jaune 300mm	7,10€
DN830	Rouge 300mm	7,10€
DN829	Bleu 300mm	7,10€
GK873	Vert 300mm	7,10€
DN834	Jaune 457mm	12,90€
DN833	Rouge 457mm	12,90€
DN832	Bleu 457mm	12,90€
GK874	Vert 457mm	12,90€

ART DE LA TABLE

RESTAURANT, BAR  
ET HOTEL

MOBILIER

USAGE UNIQUE  
ET ENTRETIEN

VÊTEMENTS  
ET CHAUSSURES

CUISINE

MOBILIER DE CUISINE,  
CHARIOTS ET ÉCHELLES

MATÉRIEL ÉLECTRIQUE  
ET DE CUISSON

FROID



## Système de nettoyage interchangeable



Système à code couleur hygiénique où le manche peut être utilisé avec toutes les têtes de balai de cette page. Se fixe en quelques secondes sans avoir besoin de vis. Les manches à balais et les têtes sont vendus séparément.

### Mops Kentucky

Mops à franges traditionnelles en coton 450 g avec finition plate des extrémités et supports de couleur.



Spécification  
Couvrance maximum 91cm.  
Longueur 41cm; Largeur 38cm.

Code	Description	Prix HT
L887	Jaune	5,70€
L884	Rouge	5,70€
L885	Bleu	5,70€
L886	Vert	5,70€

### Manches interchangeables de couleur

137cm de long. Utilisable et interchangeable avec toutes les têtes de balai à franges et de balai de cette gamme.



Code	Description	Prix HT
L349	Jaune	11,30€
L347	Rouge	11,30€
L348	Bleu	11,30€
L346	Vert	11,30€

### Balai à franges

Tête de balai en fils de coton avec système d'étiquettes à code couleur. Peut être utilisé avec des manches interchangeables pour respecter les normes d'hygiène.



Code	Description	Prix HT
CD801	Blanc	3,20€

### Mops Syntex Kentucky

Mops à franges traditionnelles Syntex pré-rétrécies avec grattoir intégré en dessous. Imputrescibles.



Code	Description	Prix HT
F948	Jaune (Cuisine)	7,60€
F947	Rouge (Toilettes)	7,60€
F949	Bleu (Bars/Débits de boissons)	7,60€
F950	Vert (espaces publics)	7,60€

Spécification  
Largeur maximale d'ouverture 74cm. Longueur: 35cm. Largeur: 48cm.

### Balais brosse

Poils en nylon résistants, longue durée de vie. Pour tous types de nettoyage. Lavage main et machine. 235mm.



Code	Description	Prix HT
DL940	Jaune	14,40€
DL939	Rouge	14,40€
L888	Bleu	14,40€
DL941	Vert	14,40€

### Mops imputrescibles

Fibres synthétiques pré-rétrécies imputrescibles. Embouts de couleur fixes.



Code	Description	Prix HT
L345	350mm (Ø) Jaune	8,30€
L343	350mm (Ø) Rouge	8,30€
L344	350mm (Ø) Bleu	8,30€
L342	350mm (Ø) Vert	8,30€

### Racloir sol

Fourni avec la lame. Manche vendu séparément.



Code	Description	Prix HT
L889	Racloir	11,30€

### Têtes de balai hygiéniques

Balais à poils souples ou durs avec code couleur pour éviter toute contamination croisée. Manches vendus séparément. 305mm.



Code	Description	Prix HT
L871	Jaune à poils souples	16,40€
L868	Rouge à poils souples	16,40€
L869	Bleu à poils souples	16,40€
L870	Vert à poils souples	16,40€
L875	Jaune à poils durs	16,40€
L872	Rouge à poils durs	16,40€
L873	Bleu à poils durs	16,40€
L874	Vert à poils durs	16,40€

**Seau essoreur Deluxe**

Seau essoreur professionnel avec un chariot solide en acier inoxydable et un panier de rangement. 540(H) x 460(L) x 430(P)mm.

- Capacité maximale 24L
- Roulettes anti-trace
- Essoreur professionnel



Code	Description	Prix HT
M884	24L	80,90€

**Jantex**

**Double seau-essoreur**

Système de nettoyage durable en polypropylène. Utilisez un seau pour l'eau propre et l'autre pour l'eau sale. 850(H) x 440(L) x 920(P)mm. Poids 9.4kg.

- Capacité maximale 2 x 23L
- 4 roulettes anti-traces
- Chariot en acier inoxydable



Code	Description	Prix HT
M880	2 x 23L	94,90€

**Jantex**

**Seau à mop et essoreuse**

Seau avec poignée et roulettes solides, facilement manœuvrable pour transporter l'eau de nettoyage, en toute sécurité, et éviter tout déversement et contraintes superflues au niveau du dos. Les couleurs vives bien visibles et l'avertissement de danger sur le côté permettent d'éviter toute blessure accidentelle. Essoreur léger avec un long manche faisant effet de levier pour une utilisation facile. 480(H)x 350(L)x 280(P)mm.

- Capacité maximale 20L
- Collecteur de déchets et grille
- Levier d'essorage
- Nécessite un assemblage simple



Spécification  
Dimensions (mm): 480(H) x 350(L) x 280(P).  
Poids : 3,5kg.

Code	Description	Prix HT
F951	Jaune	50,90€
DL912	Rouge	50,90€
DL913	Bleu	50,90€
GK689	Vert	50,90€

**Jantex**

**Panneau de sécurité multilingue**

Léger et polyvalent, ce panneau est très efficace pour prévenir d'un danger en anglais, français et espagnol. Protection contre les glissades et chutes. Pliant avec poignée moulée pour la manipulation.



Spécification  
GG991 Dimensions (mm): 673(H)x 279(L)x 380(P).

Code	Description	Prix HT
GG991	2 côtés	18,40€

**Rubbermaid**  
Commercial Products

**Cône sol glissant multilingue Banana**

Cône de sécurité original Attention sol glissant en français, anglais, espagnol et allemand. En polypropylène résistant.



Code	Description	Prix HT
GK976	600mm (H)	30,90€

**BANANA**  
PRODUITS S.L.L.

**Panneaux de sol de sécurité**

Panneaux de sécurité avec une poignée pour les transporter ou les accrocher lorsqu'ils ne sont pas utilisés. Message des deux côtés, en plastique durable léger pour la mise en place, le nettoyage et l'hygiène. Se plie à plat pour un rangement facile. Hauteur 640mm. NB : texte en anglais.



Code	Description	Prix HT	Code	Description	Prix HT
L416	Sol glissant	9,40€	L433	Nettoyage en cours	9,40€

**Jantex**

ART DE LA TABLE

RESTAURANT, BAR  
ET HOTEL

MOBILIER

USAGE UNIQUE  
ET ENTRETIEN

VÊTEMENTS  
ET CHAUSSURES

CUISINE

MOBILIER DE CUISINE,  
CHARIOTS ET ÉCHELLES

MATÉRIEL ÉLECTRIQUE  
ET DE CUISSON

FROID

# USAGE UNIQUE ET ENTRETIEN / ENTRETIEN

## Seau résistant

Seau gradué en plastique résistant de 12 litres avec bec verseur et poignée moulée sur anse métallique.



**Jantex**

Spécification  
L571 Dimensions (mm): 320(H) x 350(Ø).

Code	Description	Prix HT
L571	12L	10,60€

## Cuvette

Plastique. 340 mm Ø.



Code	Description	Prix HT
L572	345mm	3,50€

## Seau en acier inoxydable

Contenance de 12L.



**Jantex**

Code	Description	Prix HT
J807	12L	26,40€

## Seau-essoreur galvanisé 13L

Seau en acier galvanisé de longue durée de vie avec essoreur de balai pour un nettoyage traditionnel. 250(H) x 320(L) x 320(P)mm. Poids 1.7kg.



- Capacité maximale 13L
- Essoreur
- Acier galvanisé

Code	Description	Prix HT
CD808	13L	19,40€

**Jantex**

## Seaux en plastique code couleur

Seaux en plastique de 10 litres, bonne prise en main. Code couleur pour une utilisation dans les zones spécifiques.



**Jantex**

Code	Description	Prix HT
CD805	Jaune	3,90€
CD807	Rouge	3,90€
CD804	Bleu	3,90€
CD806	Vert	3,90€

## Déboucheur

Ventouse en caoutchouc avec un manche de 510mm en bois.



**Jantex**

Code	Description	Prix HT
CG047	Ø150mm	5,70€

## Brosse WC

Support blanc et brosse ronde à poils en nylon. 370(h) x base 165(Ø)mm.



**Jantex**

Code	Description	Prix HT
Y195	Brosse WC	4,10€

## Brosse WC

Support blanc et brosse à poils en nylon.



**Jantex**

Code	Description	Prix HT
L569	Brosse WC	9,40€

## Brosse WC inox

Modèle élégant et moderne en acier inoxydable.



**Jantex**

Code	Description	Prix HT
L401	Brosse et support	7,10€

## Seaux-essoreurs à code couleur

Seaux de couleur en polypropylène faciles à remplir avec un volume utilisable accru. Capacité maxi 16 litres. Capacité d'utilisation 14 litres.



- Contenance maximale de 16L
- Essoreur haut
- Bec verseur facile

Code	Description	Prix HT
S223	Jaune	13,90€
S222	Rouge	13,90€
S225	Bleu	13,90€
S224	Vert	13,90€

**Jantex**

## Seaux-essoreurs doubles à code couleur

Seaux-essoreurs doubles cuves pour permettre un rinçage à l'eau propre. Code couleur pour une utilisation hygiénique dans les zones désignées. 295(H) x 430(L) x 275(P)mm. Poids 1.2kg.



- Capacités des cuves 7L et 8L
- Essoreur
- Manches doubles très résistants



Spécification  
Dimensions (mm): 295(H) x 430(L) x 275(P). Poids 1,2kg.

Code	Description	Prix HT
CD503	Jaune	17,90€
CD502	Rouge	17,90€
CD504	Bleu	17,90€

**Jantex**



Seaux avec presse

Seaux avec presse à code couleur à utiliser dans les zones désignées. Légers, faciles à manoeuvrer et compacts.

- Capacité maximale 25L
- Roues pivotantes anti-trace
- Presse à mouvement latéral



Code	Description	Prix HT
M903	Jaune	137,90€
M988	Rouge	137,90€
M989	Bleu	137,90€
M990	Vert	137,90€



\*Eco contribution non incluse dans le prix HT

Chariot de ménage

Chariot multi-usages avec tablettes et crochets pour transporter les produits d'entretien, balais et serpillières.

- Construction en plastique facile à nettoyer
- Plateforme frontale pour le seau-essoreur
- Support de sac poubelle avec crochets



Spécification L683 Dimensions (mm): 1130(H) x 980(L) x 500(P).

Code	Description	Prix HT
L683	Chariot	144,00€
GD749	Sac de rechange	16,40€



Chariot de ménage

Solution de nettoyage complète avec plusieurs poubelles, support pour balai/balai à franges et seau essoreur. Les roulettes sont dotées de tampons pour minimiser tout dommage accidentel.

- 2 seaux de 6L
- Poubelle pour sacs de 120L
- Seau à mop 18L
- 3 plateaux
- Roulettes 120mm anti-traces
- Fourni en kit



Spécification L683 Dimensions (mm): 1130(H) x 980(L) x 500(P).

Code	Description	Prix HT
F657	Chariot	259,00€



Aspirateur Henry

Aspirateur très puissant de 1,2 kW avec filtre à poussière très performant. Tube en inox et cordon d'alimentation de 10m. Fourni avec les accessoires pour moquette, sols lisses, tentures, fauteuils.

- Capacité 9L
- Filtres Tritex
- Sac à poussière Microflo
- Cordon d'alimentation à rangement automatique
- 9 accessoires fournis
- Classe énergétique A



Spécification M975 Modèle: Henry. 230V. 620W. 72dB. Aspiration 42L/sec. Diamètre d'opération 26.8m. Dimensions (mm): 370(H) x 360(L) x 340(P). Poids 8,1kg.

Code	Description	Eco taxe*	Prix HT
M975	Henry	0,36€	219,00€
L924	Lot de 10 sacs	-	17,90€



ART DE LA TABLE

RESTAURANT, BAR ET HOTEL

MOBILIER

USAGE UNIQUE ET ENTRETIEN

VÊTEMENTS ET CHAUSSURES

CUISINE

MOBILIER DE CUISINE, CHARIOTS ET ÉCHELLES

MATÉRIEL ÉLECTRIQUE ET DE CUISSON

FROID

# Casiers de lavage

Différents modèles disponibles, spécifiquement conçus pour la vaisselle, les ustensiles, les verres, etc, pour un lavage adapté et sûr.

Approprié à une utilisation avec tous les casiers de lavage de cette page (500 x 500mm)

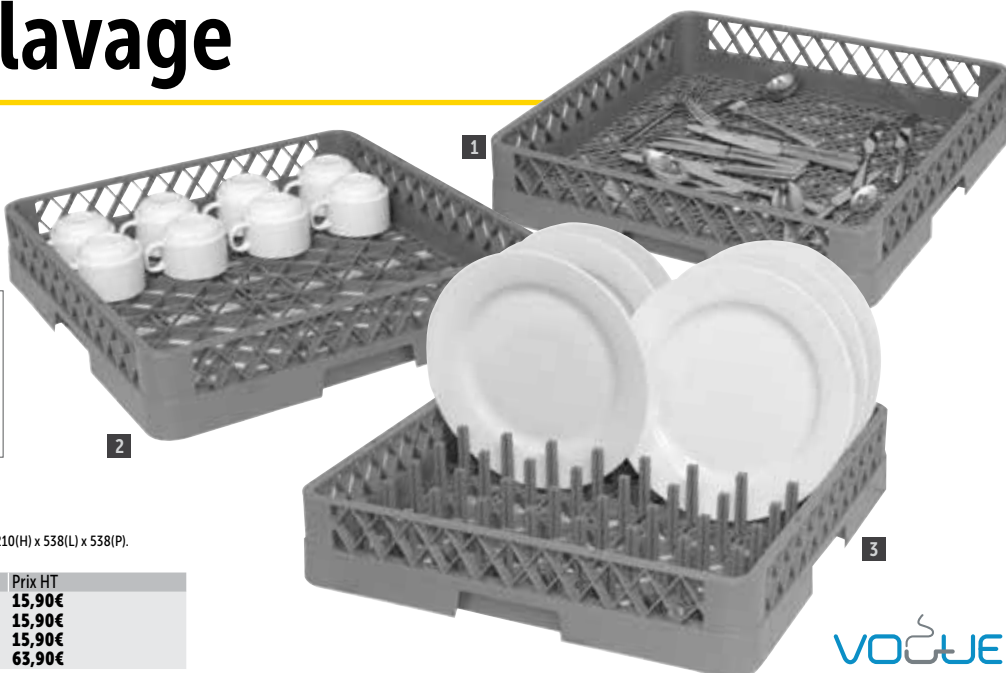

Spécification  
CB006 Capacité de charge maximale 40kg. Dimensions (mm): 210(H) x 538(L) x 538(P). Poids 2,5kg.

Code	Description	Prix HT
1 K910	Couverts 500 x 500mm	15,90€
2 K908	Tasses 500 x 500mm	15,90€
3 K909	Assiettes 500 x 500mm	15,90€
4 CB006	Chariot	63,90€

VOÛTE

## Casiers à verres

Casiers à verres ou tasses à compartiments, pour réduire les éclats et la casse. Rehausse optionnelles disponibles pour les verres plus haut, ajoutant environ 45mm(H). 100(H) x 500(L) x 500(Pmm).

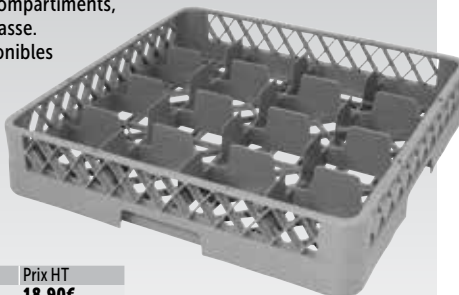

Code	Description	Prix HT
F612	16 compartiments	18,90€
F613	25 compartiments	18,90€
F614	36 compartiments	18,90€
F615	49 compartiments	18,90€

## Rehausse de casiers à verres

Rehausse de casier à verres pour les grands verres. Chaque rehausse permet d'ajouter environ 45 mm(H).

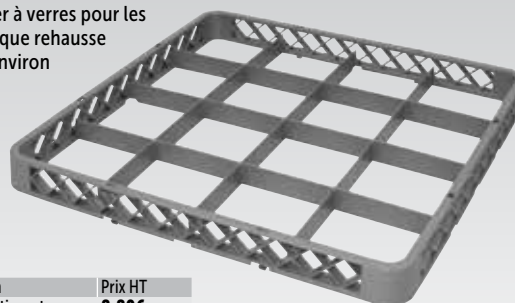

Code	Description	Prix HT
F616	16 compartiments	8,80€
F617	25 compartiments	8,80€
F618	36 compartiments	8,80€
F619	49 compartiments	8,80€

## Casiers de lavage

Bords renforcés pour une utilisation professionnelle intensive.

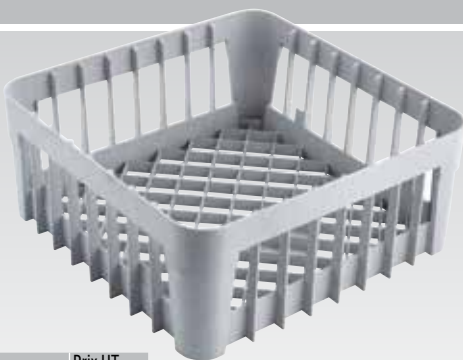

Code	Description	Prix HT
GN559	350 x 350mm   200(H)mm	15,40€
GN558	400 x 400mm   200(H)mm	16,40€

## Casiers de lavage hauts

Armature métallique revêtement PE pour une plus grande durabilité. Convient pour les verres, tasses et autres récipients ouverts. 180mm de haut.

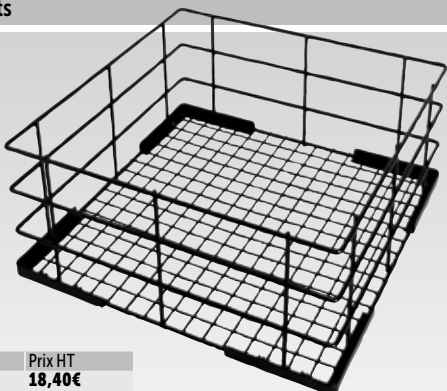

Code	Description	Prix HT
CD242	350 x 350mm	18,40€
CD243	400 x 400mm	22,40€

## Socle pour casiers

Socle en acier inoxydable pour le transport des casiers de lavage chargés de 500 x 500mm.

- Construction en acier inoxydable AISI 304
- 4 roues pivotantes, 2 avec freins



Code	Description	Prix HT
GS026	Socle	334,00€

Gastro M



## Casiers de lavage Cambro

Casiers en maille résistants, conçus pour faire tremper et laver les couverts, ustensiles, assiettes et bols.



**NOUVEAU**

Code	Description	Hauteur	Prix HT
1 DL338	Casier à couverts   500 x 500mm	101 mm	24,10€
2 DL337	Casier à plots   500 x 500mm	101 mm	24,70€
CT290	Casier de base   500 x 500mm	101 mm	25,20€
3 CT329	Couvercle pour casiers	24 mm	34,90€
4 CT307	Chariot pour casiers	187 mm	174,00€

**CAMBRO**  
MANUFACTURING COMPANY

## Casiers 16 compartiments

Verre 110mm max (Ø).

**NOUVEAU**

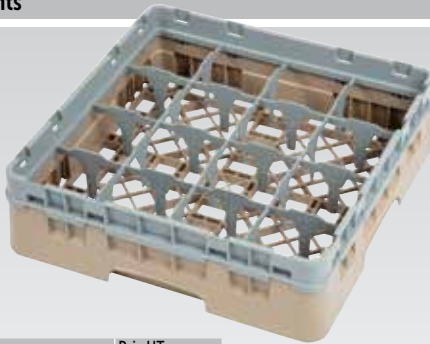

Code	Description	Prix HT
DW550	16 compartiments   92(H)mm	42,00€
DW551	16 compartiments   133(H)mm	55,00€
DE783	16 compartiments   174(H)mm	58,00€
DE784	16 compartiments   215(H)mm	83,00€
DW552	16 compartiments   257(H)mm	91,00€
DW553	16 compartiments   298(H)mm	105,00€

**CAMBRO**  
MANUFACTURING COMPANY

## Casiers 25 compartiments

Verre 87mm max (Ø).

**NOUVEAU**



Code	Description	Prix HT
DW554	25 compartiments   92(H)mm	42,00€
DW555	25 compartiments   133(H)mm	55,00€
DE789	25 compartiments   174(H)mm	66,00€
DE790	25 compartiments   215(H)mm	79,00€
DW556	25 compartiments   257(H)mm	91,00€
DW557	25 compartiments   298(H)mm	105,00€

**CAMBRO**  
MANUFACTURING COMPANY

## Casiers 36 compartiments

Verre 73mm max (Ø).

**NOUVEAU**



Code	Description	Prix HT
DW558	36 compartiments   92(H)mm	44,00€
DE794	36 compartiments   133(H)mm	56,00€
DE795	36 compartiments   174(H)mm	68,00€
DE796	36 compartiments   215(H)mm	76,00€
DW559	36 compartiments   257(H)mm	94,00€
DW560	36 compartiments   298(H)mm	105,00€

**CAMBRO**  
MANUFACTURING COMPANY

## Casiers 49 compartiments

Verre 62mm max (Ø).

**NOUVEAU**



Code	Description	Prix HT
DW561	49 compartiments   92(H)mm	44,00€
DE797	49 compartiments   133(H)mm	58,00€
DE798	49 compartiments   174(H)mm	69,00€
DE799	49 compartiments   215(H)mm	80,00€
DW562	49 compartiments   257(H)mm	94,00€
DW563	49 compartiments   298(H)mm	108,00€

**CAMBRO**  
MANUFACTURING COMPANY

## Extensions compartimentées mi-profondeur

Extensions de casiers à verres permettant d'obtenir la hauteur désirée pour des verres de différentes tailles.

**NOUVEAU**



Code	Description	Prix HT	Spécification
5 CG978	Extension 25 compartiments	13,10€	Extension Dimensions (mm): 51(H) x 500(L) x 500(P).
6 CG979	Extension 36 compartiments	13,90€	

**CAMBRO**  
MANUFACTURING COMPANY

ART DE LA TABLE

RESTAURANT, BAR  
ET HOTEL

MOBILIER

USAGE UNIQUE  
ET ENTRETIEN

VÊTEMENTS  
ET CHAUSSURES

CUISINE

MOBILIER DE CUISINE,  
CHARIOTS ET ÉCHELLES

MATÉRIEL ÉLECTRIQUE  
ET DE CUISSON

FROID



# USAGE UNIQUE ET ENTRETIEN / PRODUITS À USAGE UNIQUE

## Gammes d'étiquettes adhésives

Nous vous proposons une large gamme d'étiquettes avec différents types d'adhésifs. Le type d'adhésif diffère selon l'utilisation et le support sur lequel l'étiquette est collée.

**D** **Étiquettes solubles.**  
Se dissolvent complètement en 30 secondes dans l'eau quelle que soit la température.

**R** **Étiquettes décollables.**  
Ces étiquettes se décollent facilement, sans laisser de résidu.

## Distributeurs d'étiquettes 24mm

Choix de distributeurs pour étiquettes de 24mm. La coque sur les modèles en plastique protège les rouleaux d'étiquettes en cuisine.

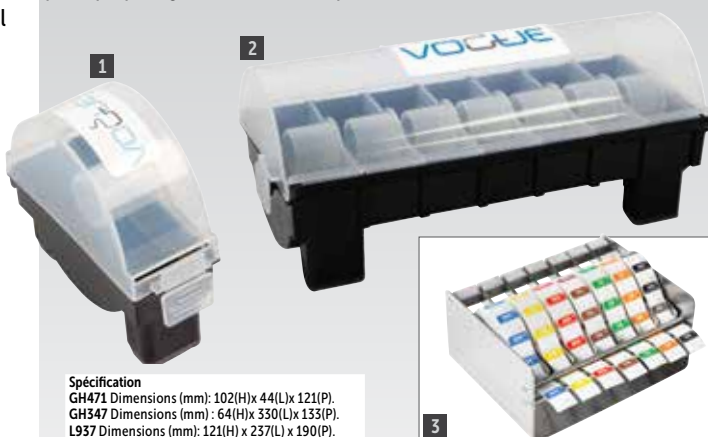

**Spécification**  
GH471 Dimensions (mm): 102(H)x 44(L)x 121(P).  
GH347 Dimensions (mm): 64(H)x 330(L)x 133(P).  
L937 Dimensions (mm): 121(H) x 237(L) x 190(P).

Code	Description	Qté	Prix HT
1 GH471	Distributeur plastique simple 24mm	1	<b>9,20€</b>
2 GH347	Distributeur multi étiquettes 24mm	1	<b>29,90€</b>
3 L937	Distributeur multi étiquettes inox 24mm	1	<b>54,90€</b>



## Étiquettes adhésives jours de la semaine 24mm

Limitez vos déchets alimentaires et optimisez les bénéfices avec ce système simple de rotation des aliments à code couleur. Inscrivez la date dans la section vide de l'étiquette pour garantir une rotation précise. Modèles solubles ou amovibles au choix. Taille de l'étiquette 24mm.



### Décollables

Code	Description	Qté	Prix HT	
L931	Lundi	1000	<b>4,10€</b>	R
L932	Mardi	1000	<b>4,10€</b>	R
L933	Mercredi	1000	<b>4,10€</b>	R
L934	Jeudi	1000	<b>4,10€</b>	R
L935	Vendredi	1000	<b>4,10€</b>	R
L936	Samedi	1000	<b>4,10€</b>	R
L930	Dimanche	1000	<b>4,10€</b>	R
S151	Kit semaine	7000	<b>24,90€</b>	R

### Solubles dans l'eau

Code	Description	Qté	Prix HT	
U777	Lundi	1000	<b>14,40€</b>	D
U778	Mardi	1000	<b>14,40€</b>	D
U779	Mercredi	1000	<b>14,40€</b>	D
U780	Jeudi	1000	<b>14,40€</b>	D
U781	Vendredi	1000	<b>14,40€</b>	D
U782	Samedi	1000	<b>14,40€</b>	D
U785	Dimanche	1000	<b>14,40€</b>	D
CF439	Kit semaine	7000	<b>94,90€</b>	D



## Distributeur 24mm et assortiment d'étiquettes jours de la semaine

Kits d'étiquetage pour une distribution efficace et rapide. Distributeur inox ou plastique au choix.



Code	Description	Prix HT
GH473	Étiquettes amovibles code couleur avec distributeur plastique 24mm.	<b>49,90€</b>
GH474	Étiquettes solubles code couleur avec distributeur plastique 24mm	<b>75,90€</b>
S154	Étiquettes amovibles code couleur avec distributeur inox 24mm	<b>84,90€</b>

**Spécification**  
GH473 GH473 comprend : étiquettes L930, L931, L932, L933, L934, L935, L936 et distributeur plastique 24mm GH347.  
GH474 GH474 comprend : étiquettes U777 à U783 et distributeur plastique 24mm GH347.  
S154 S154 comprend : étiquettes L930, L931, L932, L933, L934, L935, L936 et distributeur inox 24mm L937.



**D** SOLUBLES

**R** AMOVIBLES

## Étiquettes pour aliments

Utilisées pour identifier les dates de limite de conservation des aliments préparés afin d'améliorer l'hygiène et la sécurité dans les cuisines. Lorsqu'elle est remplie correctement, l'étiquette permet de détecter rapidement les produits périmés. Taille de l'étiquette : 49 x 65 mm.  
NB : texte en anglais.



Fournies dans un distributeur pratique.

1	Code	Description	Qté	Prix HT	
	E148	49 x 65mm	500	<b>11,30€</b>	R
	GH350	50x 75mm	250	<b>11,30€</b>	D
2	GH349	Distributeur d'étiquettes simple 50mm	1	<b>14,40€</b>	



### Distributeurs d'étiquettes 50mm

Choix de distributeurs pour étiquettes de 50mm. La coque sur les modèles en plastique protège les rouleaux d'étiquettes en cuisine.



Code	Description	Prix HT	Spécification
3	GH349 Distributeur d'étiquettes simple 50mm	<b>14,40€</b>	GH349 Dimensions (mm): 114(H)x 70(L)x 146(P).
4	GH348 Distributeur multi étiquettes 50mm	<b>34,90€</b>	GH348 Dimensions (mm): 64(H)x 490(L)x 133(P).



### Étiquettes alimentaires



Empêche toute consommation d'aliments périmés. Étiquette Ø 25mm.



Code	Description	Prix HT	
5	E150 Étiquettes "A utiliser avant"	<b>8,10€</b>	R
6	E149 Étiquettes "A utiliser en premier" (rouleau de 1000)	<b>8,10€</b>	R
7	U913 Pour végétariens	<b>8,10€</b>	R
	GH471 Distributeur plastique simple 24mm	<b>9,20€</b>	



### Étiquettes jours de la semaine

Étiquettes de conservation alimentaire à code couleur pour vérifier la date de préparation des aliments d'un simple coup d'œil. Indiquent la date limite de consommation. Faciles à décoller, sans résidu. Disponibles en rouleaux individuels ou par lot de 7 - un pour chaque jour de la semaine. Taille de l'étiquette : 50mm. NB : texte en anglais.



#### Amovibles

Code	Description	Qté	Prix HT	
L066	Lundi	500	<b>11,30€</b>	R
L067	Mardi	500	<b>11,30€</b>	R
L068	Mercredi	500	<b>11,30€</b>	R
L069	Jeudi	500	<b>11,30€</b>	R
L070	Vendredi	500	<b>11,30€</b>	R
L071	Samedi	500	<b>11,30€</b>	R
L072	Dimanche	500	<b>11,30€</b>	R
L958	Ensemble semaine	3500	<b>70,90€</b>	R

#### Solubles

Code	Description	Qté	Prix HT	
GH351	Lundi	250	<b>11,30€</b>	D
GH352	Mardi	250	<b>11,30€</b>	D
GH353	Mercredi	250	<b>11,30€</b>	D
GH354	Jeudi	250	<b>11,30€</b>	D
GH355	Vendredi	250	<b>11,30€</b>	D
GH356	Samedi	250	<b>11,30€</b>	D
GH357	Dimanche	250	<b>11,30€</b>	D
GH326	Assortiment semaine	1750	<b>70,90€</b>	D

### Distributeur 50mm et étiquettes jours de la semaine



Kits d'étiquetage pour une distribution efficace et rapide.



Spécification  
S811 L'ensemble comprend : étiquettes lundi à dimanche et distributeur plastique 50mm GH348.  
GH475 L'ensemble comprend : étiquettes lundi à dimanche et distributeur plastique 50mm GH348.

Code	Description	Prix HT	
S811	Étiquettes amovibles code couleur avec distributeur plastique 50mm	<b>64,90€</b>	R
GH475	Étiquettes alimentaires solubles code couleur et distributeur plastique 50mm	<b>78,90€</b>	D

**D** SOLUBLES

**R** AMOVIBLES

ART DE LA TABLE

RESTAURANT, BAR ET HOTEL

MOBILIER

USAGE UNIQUE ET ENTRETIEN

VÊTEMENTS ET CHAUSSURES

CUISINE

MOBILIER DE CUISINE, CHAÎRONS ET ÉCHELLES

MATÉRIEL ÉLECTRIQUE ET DE CUISSON

FROID

## Distributeur Wrap450

Distributeur hygiénique et pratique pour le film alimentaire, papier aluminium et papier cuisson. Hygiénique, pratique et efficace, le couvercle rabattable permet de réduire les déchets jusqu'à 35% tout en évitant les enchevêtrements et les déchirures irrégulières.



Code	Description	Qté	Prix HT
1	CW202 Distributeur	1	<b>28,40€</b>
2	CW203 Film alimentaire	3	<b>31,40€</b>
3	CW204 Papier aluminium	3	<b>44,90€</b>
4	CW205 Papier cuisson	3	<b>25,90€</b>

VOGUE

## Distributeur et recharges Wrapmaster

Distributeur hygiénique, professionnel et facile à utiliser. Lame de sécurité efficace à chaque découpe. Modèle de table à poser sur une surface plane et d'un couvercle rabattable pour un rangement facile lorsqu'il n'est pas utilisé. S'utilise exclusivement avec les recharges de la même marque.

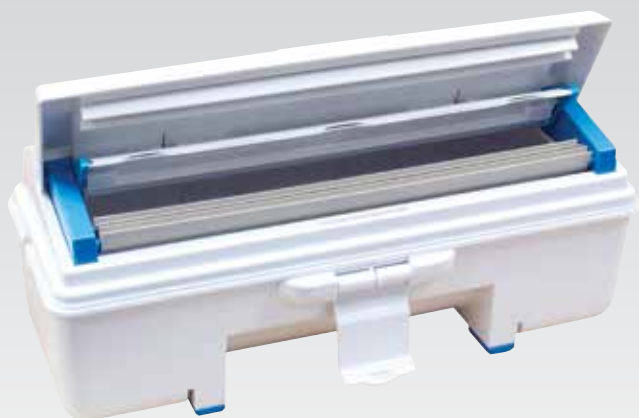

Code	Description	Qté	Prix HT
M802	Distributeur 457mm(L)	1	<b>51,90€</b>

Wrapmaster

## Distributeur compact 30 cm

Modèle hygiénique, professionnel et compact à utiliser dans les endroits où l'espace est limité. Lame de découpe facile à utiliser en toute sécurité pour une coupe nette à chaque fois. Pour utilisation peu intensive.

Dimensions 363 x 68 x 90 mm. Rouleaux de film fraîcheur ou papier aluminium vendus séparément.



Code	Description	Qté	Prix HT
5	CB623 Distributeur compact	1	<b>24,90€</b>
6	CB624 Recharges film fraîcheur   300mm x 100m	3	<b>14,90€</b>
7	CB625 Recharges aluminium   300mm x 30m	3	<b>15,40€</b>

Wrapmaster

## Distributeur Duo Wrapmaster

Double distributeur, gain de place et de temps, permettant de réduire les déchets et effectuer une distribution efficace sans enchevêtrement. Lame non visible. Compatible lave-vaisselle jusqu'à 90 ° C.



Spécification  
GM213 180(H) x 585(L) x  
245(P)mm

Code	Description	Qté	Prix HT
8	GM213 Distributeur Duo Wrapmaster	1	<b>74,90€</b>
9	GM215 Papier sulfurisé 450mm(L)	3	<b>32,40€</b>

Wrapmaster

Recharges de papier aluminium  
Rouleaux de papier aluminium de 90 m.  
Lot de 3 rouleaux.

Code	Description	Qté	Prix HT
J371	Aluminium 450mm(L)	3	<b>60,90€</b>

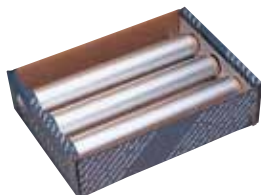

Recharges de film fraîcheur  
Rouleaux de film fraîcheur de 300 mètres.  
Lot de 3 rouleaux.

Code	Description	Qté	Prix HT
M810	Film 450mm(L)	3	<b>49,90€</b>

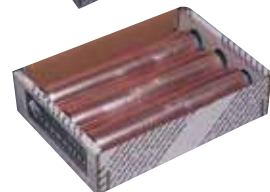

Recharges de film de cuisson  
Rouleaux de film de cuisson d'une longueur de 50m. Lot de 3 rouleaux.

Code	Description	Qté	Prix HT
GH029	Film cuisson 450mm(L)	3	<b>33,90€</b>





**Etiqueteuse pour aliments**

Permet d'imprimer jusqu'à 16 caractères numériques sur deux lignes. Rouleau encreur propre et facile à installer/démonter avec fenêtre permettant de voir l'intérieur en cas de panne. Tailles des étiquettes 20 x 16 mm. Un rouleau encreur gratuit dans chaque lot de 14000 d'étiquettes (fournies séparément-code J330). NB : texte en anglais.



Spécification  
J329 Dimensions (mm): 210(H)x 200(L)x 60(P).

Code	Description	Qté	Prix HT
J329	Etiqueteuse	1	<b>106,00€</b>
J330	Etiquettes	14000	<b>52,90€</b>

**Film alimentaire pré-découpé**

Film alimentaire pré-découpé facile à détacher.

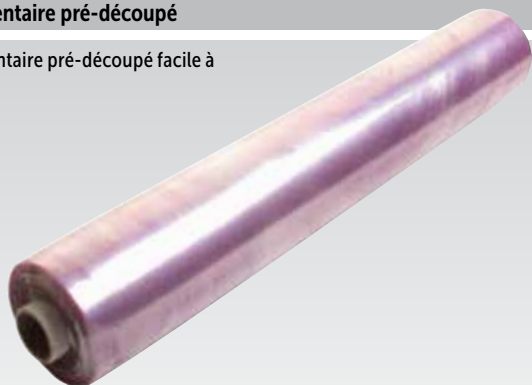

Code	Description	Qté	Prix HT
GD149	450mm(l)x 500m(L)	3	<b>44,90€</b>

**Etiqueteuse**

Etiqueteuse permettant d'imprimer jusqu'à huit caractères numériques sur une même ligne. Légère, facile à charger et possède une poignée antidérapante. Symboles monétaires £ et €. Les étiquettes sont vendues séparément.

€1299.99



Spécification  
GH001 Dimensions (mm): 80(l)x 160(P)x 260(L).  
Poids: 500g.

Code	Description	Qté	Prix HT
GH001	Etiqueteuse 80(l)x 160(P)x 260(L)mm	1	<b>67,90€</b>
GH165	Etiquettes unies blanches. 12 x 26mm.	15000	<b>42,90€</b>
AE780	Rouleaux encreurs	5	<b>16,90€</b>

**Gants en latex blancs**

- Latex
- Existents en poudrés et non-poudrés.
- Sensibilité et adhérence
- EN 455
- Tailles S, M, L ou XL



Code	Description	Qté	Prix HT
A228	Latex poudré blanc	100	<b>7,10€</b>
Y262	Latex non poudré blanc	100	<b>8,10€</b>

**Gants alimentaires transparents en vinyle**

- Haute résistance à l'étirement
- Modèles poudrés ou non poudrés
- EN 420
- Tailles S, M ou L



Code	Description	Qté	Prix HT
Y252	Transparents poudrés	100	<b>4,80€</b>
Y247	Vinyle non poudré transparent	100	<b>4,10€</b>

**Gants alimentaires bleus en vinyle**

Gants jetables, à usage unique. Ambidextres avec bords ourlés. Boîte de 100.



- Haute résistance à l'étirement
- Disponibles en version poudrée ou non poudrée
- EN 420
- Tailles S, M ou L

Code	Description	Qté	Prix HT
CB254	Vinyle poudré bleu	100	<b>4,80€</b>
CF403	Vinyle bleu non poudré	100	<b>5,10€</b>

**Gants en nitrile non poudrés bleus**

Gants d'examen en nitrile, aussi confortables à porter que les gants en latex, avec une résistance supérieure aux huiles et aux produits chimiques. Réduisent la contamination et les allergies de la peau. Fabriqués en caoutchouc synthétique sans protéine de latex de caoutchouc naturelle. EN455.



- Résistant à l'huile et aux produits chimiques
- Nitrile
- EN455
- Tailles S, M, L ou XL

Code	Description	Qté	Prix HT
Y478	Nitrile non-poudré bleu	100	<b>7,80€</b>

**Gants alimentaires en polyéthylène**

Existents en bleu et transparent. Taille unique. Non adaptés aux distributeurs de gants.



Code	Description	Qté	Prix HT
U601	Gants alimentaires transparents	100	<b>1,90€</b>
U602	Gants alimentaires bleus	100	<b>1,90€</b>

**Distributeurs de gants**

Supports métalliques revêtement plastique fixables au mur. Fournis avec les fixations. 3 niveaux : 360(H) x 260(L) x 105(P)mm.



Code	Description	Qté	Prix HT
Y215	Support	1	<b>10,40€</b>
GC960	Support 3 niveaux	1	<b>18,40€</b>

ART DE LA TABLE

RESTAURANT, BAR ET HOTEL

MOBILIER

USAGE UNIQUE ET ENTRETIEN

VÊTEMENTS ET CHAUSSURES

CUISINE

MOBILIER DE CUISINE, CHAÎRONS ET ÉCHELLES

MATÉRIEL ÉLECTRIQUE ET DE CUISSON

FROID

# Aluminium, film alimentaire et papier sulfurisé

Boîtes en carton robuste permettant de couper en toute sécurité papier aluminium, film alimentaire ou papier sulfurisé. Boîtes de couleurs différentes pour une identification rapide et facile. Les rouleaux de film sont fournis dans des boîtes avec coupe-film en plastique denté intégré.



Code	Description	Prix HT
CF350	Film   290mm (l) x 300m (L)	5,90€
CF351	Film   440mm (l) x 300m (L)	8,90€
CF352	Aluminium   290mm(l) x 75m(L)	7,90€
CF353	Aluminium   440mm (l) x 75m (L)	8,90€
CF349	Papier sulfurisé   290mm (l) x 50m (L)	6,90€
DM177	Papier sulfurisé   440mm (l) x 50m (L)	7,60€

Spécification  
 CF350 Dimensions boîte (mm): 102 (H) x 330 (L) x 102 (P).  
 CF351 Dimensions boîte (mm): 102 (H) x 480 (L) x 102 (P).  
 CF352 Dimensions boîte (mm): 65 (H) x 330 (L) x 65 (P).  
 CF353 Dimensions boîte (mm): 65 (H) x 480 (L) x 65 (P).  
 CF349 Dimensions boîte (mm): 82(H) x 342(L) x 83(P).  
 DM177 Dimensions boîte (mm): 82(H) x 482(L) x 83(P).

VOÛTE

**Emballages écologiques**

Du fait de préoccupations environnementales de plus en plus importantes, nous proposons une large gamme d'emballages écologiques soucieux de l'environnement. Un symbole simple à identifier vous indiquera si un produit est recyclable ou biodégradable.



**Recyclable**

Produits recyclables.



**Biodégradable**

Produits extrêmement respectueux de l'environnement car biodégradables / compostables en 90 jours. Peuvent être recyclés avec les déchets alimentaires.

**Sacs blancs**

Grands sacs en plastique blancs, parfaits pour la vente à emporter.



Code	Description	Qté	Prix HT
GG995			Produit indisponible à la vente

**Sacs en papier marron**

Sacs 100 % papier Kraft recyclé dotés de poignées en papier solides.



Code	Description	Qté	Prix HT	Spécification
1 CF591	Taille moyenne	250	25,40€	CF591 Dimensions(mm): 255(H) x 215(L) x 115(P)
2 CF592	Grande taille	250	31,40€	CF592 Dimensions(mm): 305(H)x 254(L)x 140(P)



**Sacs congélation**

Sacs congélation dans un distributeur pratique en carton. Avec zones d'inscription et attaches. Boîte 130(H) x 150(L) x 132(P).



Code	Description	Qté	Prix HT
GF029	Sac 235x 380mm.	200	10,70€

**Sacs en papier blanc**

Sacs à utiliser avec des aliments froids.

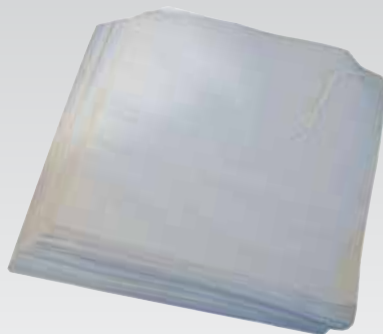

Code	Description	Qté	Prix HT
GH035	175(l)x 175(L)mm	1000	20,90€

**Sacs à sandwichs jetables**

Un moyen facile de faire un sandwich toasté. Faites votre sandwich, placez-le dans le sac puis mettez sous un gril ou au four. Ne pas utiliser dans un grille-pain.



Code	Description	Qté	Prix HT
J529	180x 160mm	1000	82,90€

**Sachets en papier doublés**

Sachets en papier doublés pour préserver pains ou sandwichs.



Code	Description	Qté	Prix HT
GH033	180(l)x 305(L)mm	500	64,90€

**Papier cuisson panini**

100 feuilles de papier format GN 1/2 pour réchauffer paninis et croque-monsieur dans les grils de contact. Résistent à la chaleur.



Code	Description	Qté	Prix HT
GH038	GN 1/2	100	11,70€



RECYCLABLE



BIO-DÉGRADABLE

ART DE LA TABLE

RESTAURANT, BAR ET HOTEL

MOBILIER

USAGE UNIQUE ET ENTRETIEN

VÊTEMENTS ET CHAUSSURES

CUISINE

MOBILIER DE CUISINE, CHAÎROTS ET TÈCHÈLES

MATÉRIEL ÉLECTRIQUE ET DE CUISSON

FROID



# USAGE UNIQUE ET ENTRETIEN / PRODUITS À USAGE UNIQUE

## Récipients en plastique pour micro-ondes

Récipients pour micro-ondes avec couvercles parfaits pour des plats à emporter ou le stockage des aliments. Résistants, allant au congélateur et réutilisables.



### Spécification

DM181 Dimensions (mm): 43(H) x 120(L) x 43(P). Poids 35g.  
DM182 Dimensions (mm): 56(H) x 120(L) x 56(P). Poids 40g.  
DM183 Dimensions (mm): 77(H) x 120(L) x 77(P). Poids 45g.

Code	Description	Qté	Prix HT
DM181	500ml	250	<b>32,90€</b>
DM182	650ml	250	<b>35,90€</b>
DM183	1000ml	250	<b>39,90€</b>

## Cornet à frites en papier

Papier recyclable, biodégradable avec motif imprimé journal.



Spécification  
CE230 Dimensions (mm):  
182(H) x 182(L)mm

Code	Description	Qté	Prix HT
CE230	182(H) x 182(L)mm	1000	<b>109,00€</b>

## Barquettes aluminium vente à emporter

Barquettes aluminium pour la vente à emporter des aliments chauds ou froids. Couvercles cirés vendus séparément.



Code	Description	Qté	Prix HT
CD951	Barquette aluminium 200x109mm 688ml	500	<b>59,90€</b>
CD952	Couvercle 201 x 109mm	500	<b>19,40€</b>



## Disques à steaks

Permettent de conserver les steaks fraîchement préparés et éviter qu'ils se collent entre eux.

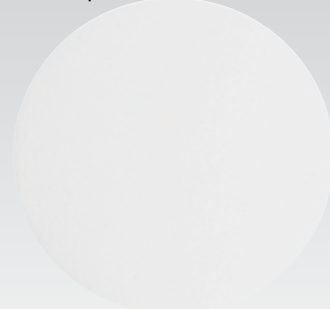

Code	Description	Prix HT
CM167	Disques 100mm(Ø) lot de 5000	<b>18,40€</b>

## Cartons à sandwichs recyclables

Pour les sandwichs, paninis et hot dog. En carton recyclé et recyclable.



Code	Description	Qté	Prix HT
CK937	50(H) x 80(L) x 250(L)mm	500	<b>78,90€</b>

## Bols à soupe compostables

Récipients entièrement compostables fabriqués à partir de papier doublé APL très léger. Convient aux aliments chauds et froids, tels que les soupes, ragoûts, glaces et yaourts glacés.



Code	Description	Qté	Prix HT
GF046	340ml. 65(H)x 115(Ø)mm.	500	<b>80,90€</b>
GF047	450ml. 80(H)x 115(Ø)mm.	500	<b>93,90€</b>
GF048	Couvercle plat de 115mm pour bols de 340/450ml	500	<b>86,90€</b>



## Emballages burgers

Emballages ingraissables pour aliments chauds tels que burgers ou hot dogs.

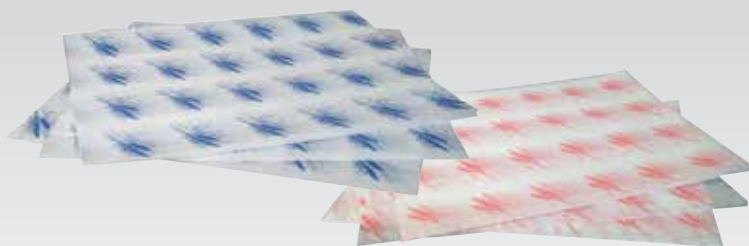

### Spécification

Dimensions (mm): 245(l) x 300(L).

Code	Description	Qté	Prix HT
GH037	Bleu	1000	<b>28,40€</b>
GH036	Rouge	1000	<b>28,40€</b>

## Papier sulfurisé Fresh & Tasty

Papier sulfurisé décoré respectueux de l'environnement pour agrémenter la présentation des aliments cuits et frits.



Code	Description	Qté	Prix HT
GK975	255 x 203mm	500	<b>28,40€</b>



RECYCLABLE



BIO-DÉGRADABLE

**Papier ingraissable vichy**

Papier ingraissable, motif vichy, haute qualité d'impression. A couper à la dimension souhaitée selon vos besoins.

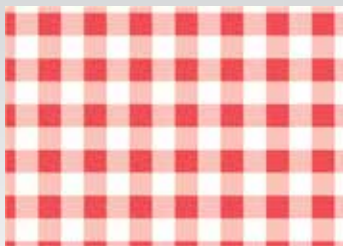

Code	Description	Qté	Prix HT
CL658	190x310mm	200	<b>10,20€</b>
CL657	250 x 250mm	200	<b>17,40€</b>
CL659	310x380mm	200	<b>18,90€</b>

**Papier ingraissable**

Carrés de papier ingraissables pour agrémenter la présentation des aliments. Idéal pour la friture à emporter.



Code	Description	Qté	Prix HT
GF037	Papier uni 255 x 406mm	500	<b>19,40€</b>
GF036	Impression journal 270 x 420mm	500	<b>52,90€</b>

**Boîtes à pizza**

Boîtes à pizza en carton ondulé avec rabats et arêtes de pliage; motif gondole sur le dessus de la boîte.



Code	Description	Qté	Prix HT
GG998	305mm	100	<b>43,90€</b>

**Cartons à pizza unis**

Boîtes à pizza en carton ondulé, faciles à mettre en forme, permettant de transporter votre pizza et la maintenir au chaud.



Code	Description	Qté	Prix HT
DC723	229mm	100	<b>36,90€</b>
DC724	300mm	100	<b>44,90€</b>
DC725	350mm	50	<b>32,90€</b>

**Assiettes en carton**

Assiettes simples et fonctionnelles tout usage.



Code	Description	Qté	Prix HT
GF038	178mm (Ø)	250	<b>8,90€</b>
GF039	229mm (Ø)	250	<b>10,90€</b>



**Plateaux jetables**

Plateaux rigides en aluminium décorés idéaux pour une présentation optimale des plats lors de réceptions, de buffets ou pour la restauration mobile.



Code	Description	Qté	Prix HT
CE997	355mm.	10	<b>8,70€</b>
CE998	432mm.	10	<b>12,90€</b>
CE999	560mm.	10	<b>20,40€</b>

**Plats GN aluminium**

Plats à usage unique en aluminium, dimensions GN 1/1 et GN 1/2.



**NOUVEAU**

Code	Description	Qté	Prix HT
CP513	GN 1/2   254mm	5	<b>3,10€</b>
CP512	GN 1/1   508mm	5	<b>8,20€</b>



ART DE LA TABLE

RESTAURANT, BAR ET HOTEL

MOBILIER

USAGE UNIQUE ET ENTRETIEN

VÊTEMENTS ET CHAUSSURES

CUISINE

MOBILIER DE CUISINE, CHARIOTS ET CHELLES

MATÉRIEL ÉLECTRIQUE ET DE CUISSON

FROID

# USAGE UNIQUE ET ENTRETIEN / PRODUITS À USAGE UNIQUE

## Cuillères en bouleau

Recyclables, en bouleau résistant, finition douce.



Code	Description	Qté	Prix HT
1 DK398	Cuillère en bois 110mm	100	2,50€
2 DK399	Cuillère à glace en bois 96mm	100	2,30€



## Agitateurs en bouleau

Agitateurs biodégradables, parfaits pour les boissons chaudes à emporter. Lot de 1000.



Code	Description	Qté	Prix HT
DK390	190mm	1000	5,00€

## Brochettes en bois



Code	Description	Qté	Prix HT
CD907	180mm	200	1,50€
CD908	250mm	200	1,80€

## Piques boucles bambou

Pour une présentation élégante et naturelle de vos cocktails et apéritifs. Un choix esthétique, écologique et durable.



Code	Description	Qté	Prix HT
DK396	90mm	100	4,00€

## Piques boucles en bois



Code	Description	Qté	Prix HT
CK968	90mm	100	5,10€
CK969	120mm	100	5,10€

## Piques steak en bois

Identifiez clairement et facilement la cuisson des steaks avec ces piques steak de 90mm en bambou naturel. (NB : inscriptions en anglais).

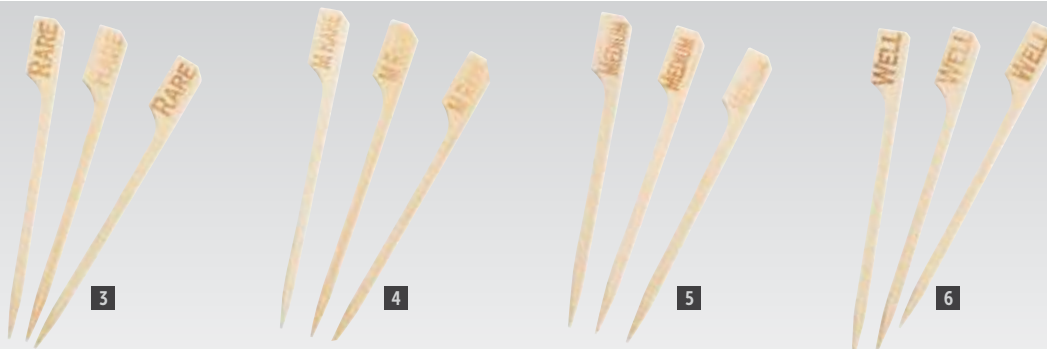

Code	Description	Qté	Prix HT
3 GE895	Bleu	100	7,10€
4 GE896	Saignant	100	7,10€

Code	Description	Qté	Prix HT
5 GE897	A point	100	7,10€
6 GE899	Bien cuit	100	7,10€

## Brochettes en bambou

Brochettes en forme de rame, idéales pour les hamburgers. Fabriquées à partir de bambou compostable pour une démarche zéro déchet.



Code	Description	Qté	Prix HT
DK397	90mm	100	1,50€
DK394	150mm	100	3,50€
DK395	180mm	100	5,00€

## Cuillère-fourchette blanche

Combinaison cuillère-fourchette, idéale pour la restauration rapide et la vente à emporter. 140 mm.



Code	Description	Qté	Prix HT
U667	140mm	100	2,50€

## Fourchettes en bois

Fourchettes en bouleau biodégradables de 95mm.



Code	Qté	Prix HT
CD901	1000	5,40€



RECYCLABLE



BIO-DÉGRADABLE



Pots à sauce

Papier ciré. CB612-CB613 biodégradables, T181 recyclable.



Code	Description	Qté	Prix HT
CB612	28ml	250	5,70€
T181	59ml	250	7,10€
CB613	112ml	250	10,20€

Caissettes cupcakes

Caissettes en papier résistant aux graisses et allant au micro-ondes, idéales pour les petits gâteaux et les muffins. Les caissettes de petite taille sont adaptées aux canapés et truffes. Le diamètre indiqué correspond au produit lorsqu'il est posé à plat.



Code	Description	Qté	Prix HT
CE995	20(H) x 45(Ø haut)mm / 35 (Ø base)mm	1000	5,70€

Piques à cocktail

En bois, 80mm.

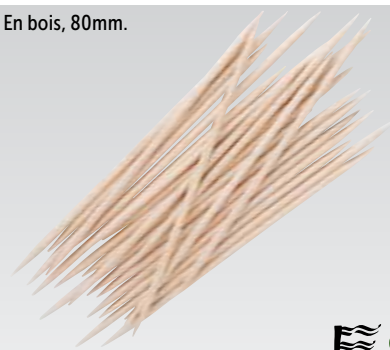

Code	Description	Qté	Prix HT
CC461	80mm	1000	2,30€

Cure-dents

Plastique. Emballage en papier individuel pour une meilleure hygiène.



Code	Qté	Prix HT
CC460	1000	9,20€

Rince-doigts

Senteur citron, idéal pour se nettoyer les mains après avoir dégusté des crustacés. Lingettes en papier crépé humidifié de 150 x 130mm 40g/m<sup>2</sup> ou serviettes de 185 x 185mm 50g/m<sup>2</sup>.

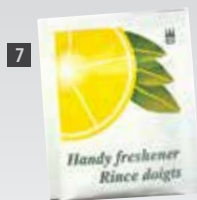

Code	Description	Qté	Prix HT
7 CE231	Lingettes	1000	40,90€
8 CE260	Serviettes	500	67,90€



Couverts légers en plastique

Gamme économique de couverts légers blancs en plastique.



Code	Description	Qté	Prix HT
U641	Fourchette 158mm	100	1,90€
U642	Couteau 164mm	100	1,90€
U640	Cuillère à dessert 148mm	100	1,90€
U643	Cuillère à café 125mm	100	1,90€

Couverts en bois

Couverts en bouleau, finition lisse pour une utilisation confortable. Biodégradables.



Code	Description	Qté	Prix HT
CD903	Fourchette   155mm	100	4,60€
CD902	Couteau   165mm	100	4,60€
CD904	Cuillère à dessert   166mm	100	4,60€

Couverts Prairieware

Gamme de couverts très résistants en polystyrène, idéale pour les établissements de vente à emporter et les buffets.



Code	Description	Qté	Prix HT
U649	Fourchette 184mm	100	8,10€
U650	Couteau 203mm	100	8,10€
U648	Cuillère 170mm	100	8,10€



Sous-verres

Papier 8 épaisseurs. 90 mm.



Code	Description	Qté	Prix HT
U639	Sous-verres	1000	27,40€

Napperons en papier

Napperons au motif de rose pour la présentation d'aliments et de boissons dans les salons de thé, les cafés, les hôtels, etc.

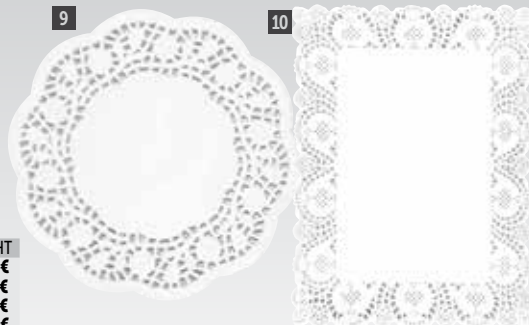

Code	Description	Qté	Prix HT
9 CE990	Rond 100mm.	250	1,80€
CE991	Rond 165 mm.	250	3,50€
CE992	Rond 240mm.	250	5,30€
CE993	Rond 300 mm.	250	6,60€
10 CE994	Rectangulaire 300 x 400 mm.	250	10,90€



RECYCLABLE



BIO-DÉGRADABLE



## Vaisselle et couverts compostables en bois

La marque innovante Fiesta Green propose une gamme d'articles de restauration jetables écologiques, incluant couverts, pailles, assiettes, récipients et ustensiles. Articles aux tons de bois naturels. Contribuez à réduire la quantité de déchets avec Fiesta Green. Articles biodégradables et adaptés aux aliments humides et secs. Compatibles micro-ondes.

### Assiette plate ronde en feuilles de palmier



Code	Description	Qté	Prix HT
DK378	250mm (Ø)	100	<b>52,90€</b>

### Assiette creuse ronde en feuilles de palmier



Code	Description	Qté	Prix HT
DK377	35(H) x 175(Ø)mm	100	<b>57,90€</b>

### Plat ovale en feuilles de palmier



Code	Description	Qté	Prix HT
DK382	360(L) x 240(P)mm	100	<b>106,00€</b>

### Assiette ovale en feuilles de palmier



Code	Description	Qté	Prix HT
DK379	320(L) x 180(P)mm	100	<b>69,90€</b>

### Assiette et plat carrés en feuilles de palmier



Code	Description	Qté	Prix HT
DK376	200(L) x 200(P)mm	100	<b>52,90€</b>
DK381	250(L) x 250(P)mm	100	<b>63,90€</b>

### Plat rectangulaire en feuilles de palmier



Code	Description	Qté	Prix HT
DK380	250(L) x 160(P)mm	100	<b>53,90€</b>

### Plats en bouleau pirogue

Pirogues attrayantes en bois pour présenter des aliments secs ou humides. Compatibles micro-ondes.



Code	Description	Qté	Prix HT
DK383	80(L)mm	100	<b>7,10€</b>
DK387	180(L)mm	100	<b>13,90€</b>
DK386	250(L)mm	100	<b>17,40€</b>

### Pot à sauce en bouleau

Pot en bois au design attrayant, idéal pour présenter des aliments secs ou humides. Biodégradable. Compatible micro-ondes.



Code	Description	Qté	Prix HT
DK388	40(H) x 40(Ø)mm	100	<b>12,40€</b>

### Cône en bouleau

Idéal pour servir des aliments à grignoter. Fabriqués à partir de bois certifié FSC, sources renouvelables.



Code	Description	Qté	Prix HT
DK389	75(Ø) x 170(H)mm	100	<b>9,90€</b>

### Cône de service en bambou

Idéal pour servir des aliments à grignoter. Fabriqués à partir de bois certifié FSC, sources renouvelables.



Code	Description	Qté	Prix HT
DK385	80(H) x 35(Ø)mm	200	<b>26,40€</b>

### Baguettes en bambou

Baguettes de haute qualité, biodégradables, emballées individuellement. Parfaites pour la vente à emporter.



Code	Description	Qté	Prix HT
DK393	210mm	100	<b>4,70€</b>

### Mini pince en bambou

En bambou résistant biodégradable. Parfaite pour le service et la présentation.

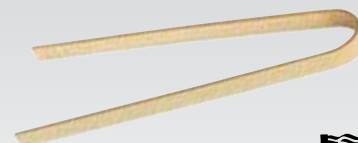

Code	Description	Qté	Prix HT
DK391	160mm	50	<b>12,40€</b>



RECYCLABLE



BIO-DÉGRADABLE

# Gobelets pour boissons chaudes



## Gobelets espresso

Gobelets simple paroi standard de style moderne, adaptés à de nombreuses utilisations.



Code	Description	Qté	Prix HT
GF019	Espresso 120ml. Noir.	50	<b>1,80€</b>
GF018	Espresso 120ml. Noir.	1000	<b>32,40€</b>

## Gobelets paroi ondulée

Gobelets avec paroi isolante ondulée fournissant une très grande rétention de la chaleur et une protection supérieure lors de la prise en main. Les couvercles dôme maintiennent les boissons chaudes et évitent les risques de déversement.



Code	Description	Qté	Prix HT
1 GP443	230ml marron clair	25	<b>2,20€</b>
GP442	230ml marron clair	500	<b>39,40€</b>
GP445	340ml marron clair	25	<b>3,20€</b>
2 GP424	230ml rouge	25	<b>2,20€</b>
GP427	230ml rouge	500	<b>39,40€</b>
GP425	350ml rouge	25	<b>3,20€</b>
GP428	350ml rouge	500	<b>53,90€</b>

## Gobelets boissons chaudes

Gobelets en carton simple paroi au design moderne adapté à de nombreuses utilisations. Les couvercles vendus séparément maintiendront les boissons à température et réduiront le risque de déversement.



Code	Description	Qté	Prix HT
3 GF031	230ml marron clair	50	<b>2,70€</b>
GF030	230ml marron clair	1000	<b>38,40€</b>
GF033	340ml marron clair	50	<b>3,60€</b>
GF032	340ml marron clair	1000	<b>56,40€</b>
4 GF041	230ml noir	50	<b>2,70€</b>
GF040	230ml   Noir	1000	<b>39,40€</b>
GF043	340ml   Noir	50	<b>3,60€</b>
GF042	340ml   Noir	1000	<b>56,40€</b>
GF045	454ml   Noir	50	<b>4,70€</b>
5 GP406	230ml rouge	50	<b>2,70€</b>
GP409	230ml rouge	1000	<b>37,90€</b>
GP407	340ml rouge	50	<b>3,00€</b>
GP410	340ml rouge	1000	<b>54,90€</b>

## Gobelets Soho pour boissons chaudes

En carton simple paroi de haute qualité et revêtement poly pour maintenir la boisson chaude. Les couvercles bombés permettent le passage d'une paille et une utilisation extérieure sans risque de déversement.



Code	Description	Qté	Prix HT
CE263	230ml   couvercle	50	<b>1,80€</b>
CE256	Couvercle 230ml	1000	<b>27,40€</b>
CE264	340ml-454ml   Couvercle	50	<b>2,00€</b>
CE257	Couvercle 340/454ml	1000	<b>32,40€</b>

## Mug de voyage

Mug de 340ml.

**NOUVEAU**



- Réutilisable
- Bandeau en silicone doux anti chaleur
- Conserve les boissons au chaud pendant une heure
- Sans BPA
- Couvercle à vis étanche



Code	Description	Prix HT
CT620	340ml	<b>6,50€</b>



## Gobelets jetables

Gobelets en polypropylène pour les conférences ou les fontaines à eau.



Code	Description	Hauteur	Qté	Prix HT
GF917	Blanc 200ml	91 mm	2000	<b>38,00€</b>
U212	Transparent 200ml	91 mm	2000	<b>38,00€</b>

## Enveloppes ondulées pour gobelets

Enveloppes en carton ondulé à utiliser avec les gobelets jetables pour boissons chaudes. Glissez-la simplement autour du gobelet pour protéger les mains de la chaleur.



Code	Description	Qté	Prix HT
GD328	230ml	1000	<b>32,90€</b>
GD329	340ml/454ml	1000	<b>32,90€</b>

## Porte-gobelets

Porte-gobelets moulés pour transporter des boissons chaudes et froides.



Code	Description	Qté	Prix HT
CE381	2 gobelets	360	<b>38,90€</b>
CE382	4 gobelets	180	<b>38,90€</b>

ART DE LA TABLE

RESTAURANT, BAR ET HOTEL

MOBILIER

USAGE UNIQUE ET ENTRETIEN

VÊTEMENTS ET CHAUSSURES

CUISINE

MOBILIER DE CUISINE, CHAÎRONS ET ÉCHELLES

MATÉRIEL ÉLECTRIQUE ET DE CUISSON

FROID



# USAGE UNIQUE ET ENTRETIEN / PRODUITS À USAGE UNIQUE

## Pailles en papier

Blanches.

NOUVEAU

**Fiesta Green**

Code	Description	Qté	Prix HT
DE925	Blanc   210mm	250	5,40€

## Pailles en papier

Noires.

NOUVEAU

**Fiesta Green**

Code	Description	Qté	Prix HT
DE926	Noir   210mm	250	7,60€

## Pailles en papier

Argent.

NOUVEAU

**Fiesta Green**

Code	Description	Qté	Prix HT
DE929	Argent   210mm	250	7,30€

## Pailles agitateurs en papier

NOUVEAU

**Fiesta Green**

Code	Description	Qté	Prix HT
CY080	142mm	250	4,60€

## Pailles en papier

Rouges et blanches.

NOUVEAU

**Fiesta Green**

Code	Description	Qté	Prix HT
DE927	Rouge et blanc   210mm	250	5,40€

## Pailles en papier

Vertes et blanches.

NOUVEAU

**Fiesta Green**

Code	Description	Qté	Prix HT
DE928	Blanc et vert   210mm	250	5,40€

## Verre à pied jetable

Polystyrène transparent.



**Plastico**

Code	Description	Hauteur	Qté	Prix HT
T644	180ml	110 mm	10	2,30€



## Verre jetable

En polypropylène flexible. Résistant aux fêlures. Base à renforcement pour les empiler.



Code	Description	Hauteur	Qté	Prix HT
U379	285ml au bord	104 mm	1000	48,90€

**Plastico**

## Distributeur de gobelets

Distributeur de gobelets pour les fontaines à eau; support fourni pour une fixation facile. Convient pour les gobelets de 120-300ml et diamètres entre 64 et 83mm, tel que le U212.



**san jamar**

Code	Description	Prix HT
CF668	Distributeur de gobelets	24,90€

## Verre à liqueur en polystyrène

Réutilisables avec un cycle de vie d'environ 100 lavages.



**bbp**

Code	Description	Hauteur	Qté	Prix HT
CB870	25ml	49 mm	100	26,90€

## Verre à liqueur jetable

Idéal pour les dégustations ou les distributions promotionnelles. 30ml à ras bord, 20ml à la ligne. Polystyrène.



**Plastico**

Code	Description	Hauteur	Qté	Prix HT
CB872	20ml	40 mm	1000	40,90€

## Distributeur de serviettes

Distributeur classique style années 1950 en acier inoxydable chromé. Remplissage sur les deux côtés. 140(H) x 95(L) mm. Serviettes 1 pli en papier recyclé (dimensions pliées 120x90mm) vendues séparément (code CB392).



Code	Description	Qté	Prix HT
P420	Distributeur	1	6,20€
CB392	Serviettes blanches 1 pli	6000	28,40€

**OLYMPIA**

## Distributeur de serviettes

Design classique avec double distribution latérale. Convient pour les serviettes CB392, vendues séparément.



Spécification  
Distributeur : Dimensions (mm)  
: 140(H) x 90(L) x 107(P). Poids  
: 0,37kg.

Code	Description	Prix HT
CN752	Rouge	7,50€
CN753	Noir	7,50€

**OLYMPIA**

**Livres d'activités pour enfants et crayons de couleurs**

Chaque livre de huit pages contient différents puzzles, des jeux et des coloriages. Lot de crayons de couleurs jaune, brun, rouge, vert, bleu et noir.



Code	Description	Qté	Prix HT
1 H120	Livre de coloriage	50	<b>23,40€</b>
2 H123	Boîte de 6 crayons de couleurs	24	<b>12,90€</b>

**Sets de table à colorier**

Set de table / feuille à colorier au dessin amusant pour occuper les enfants durant le repas.



Code	Description	Qté	Prix HT
H122	Sets de table à colorier	200	<b>18,90€</b>

**Livres de coloriage pour enfants**

Chaque livre de huit pages contient différents puzzles, des jeux et des coloriages. Lot de crayons de couleurs jaune, brun, rouge, vert, bleu et noir.



Code	Description	Qté	Prix HT
H121	Livre de coloriage	50	<b>23,40€</b>

**Puzzles à colorier**

Un puzzle A4 de 28 pièces à colorier! Disponible en version "Chef" et "Bellboy". Prix et emballage par boîte de 25 puzzles.

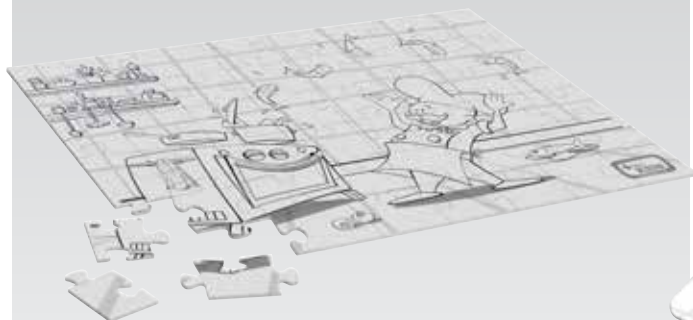

Code	Description	Qté	Prix HT
H124	Puzzle Chef	25	<b>15,40€</b>
H125	Puzzle Bellboy	25	<b>16,40€</b>

**Jeu de cartes à colorier**

Le jeu Memory à 20 cartes à thème (version Chef et Bellboy). Chaque carte peut être coloriée! Prix et emballage par 40 sets.



Code	Description	Qté	Prix HT
H126	Jeu de cartes Chef	40	<b>26,90€</b>
H127	Jeu de cartes Bellboy	40	<b>26,90€</b>

ART DE LA TABLE

RESTAURANT, BAR ET HOTEL

MOBILIER

USAGE UNIQUE ET ENTRETIEN

VÊTEMENTS ET CHAUSSURES

CUISINE

MOBILIER DE CUISINE, CHAÎRONS ET ÉCHELLES

MATÉRIEL ÉLECTRIQUE ET DE CUISSON

FROID

# USAGE UNIQUE ET ENTRETIEN / PRODUITS À USAGE UNIQUE

## Sets de table jetables



Une gamme de sets de table en relief jetables; divers coloris disponibles pour s'adapter à toute présentation de table. 300 x 400mm.



Code	Description	Qté	Prix HT
DP193	Set de table blanc mat	1000	<b>27,40€</b>
1 DP196	Set de table bordeaux	500	<b>25,90€</b>
2 DP194	Set de table kraft	500	<b>25,90€</b>

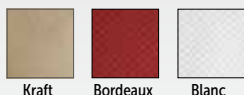

## Surnappe en papier jetable



Surnappe en papier gaufré. 700 x 700mm.

Code	Description	Qté	Prix HT
DP200	Surnappe blanche	500	<b>41,90€</b>

## Surnappe en papier



Surnappe en papier élégante. Une alternative jetable pour garder vos nappes en tissu propres plus longtemps. 900x900mm.

Code	Description	Qté	Prix HT
U215	Blanc	25	<b>6,60€</b>



## Rouleau de nappe banquet

Rouleau de nappe banquet damas blanc jetable.

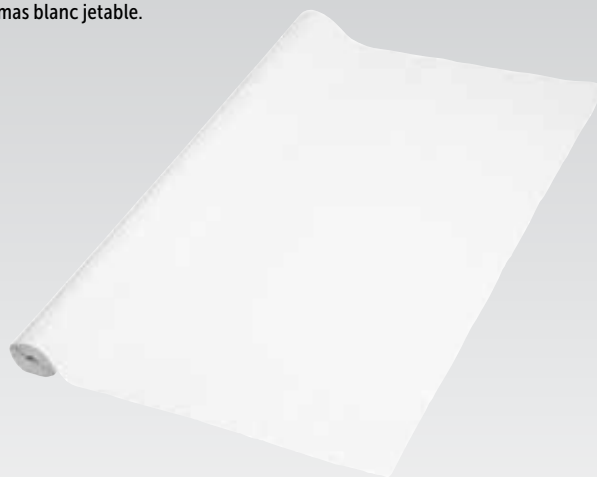

Code	Description	Prix HT
CC594	1.2(l) x 50(L)m	<b>13,90€</b>

## Serviettes en papier professionnelles

Serviettes pliées en quatre fournies dans un emballage solide et rigide pour éviter qu'elles ne se froissent. Produites à partir de bois issus de forêts entièrement durables.

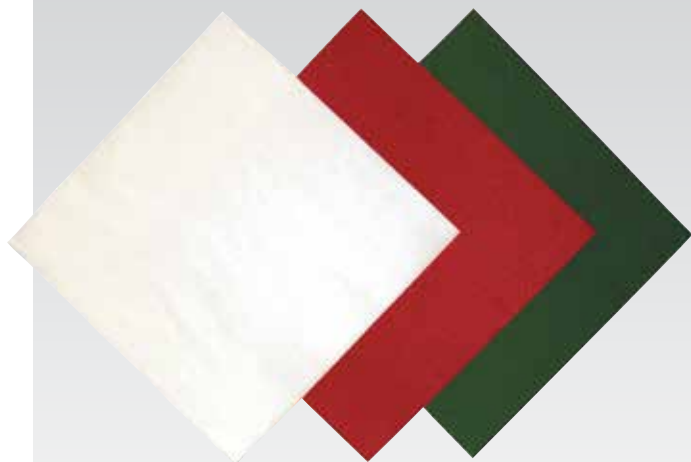

### 250 x 250mm (2 plis)

Code	Description	Qté	Prix HT
CK881	Serviettes blanches	1500	<b>32,90€</b>
CB666	Serviettes noires	2000	<b>46,90€</b>

### 330 x 330mm (2 plis)

Code	Description	Qté	Prix HT
CK874	Blanc	1500	<b>32,90€</b>
CK875	Rouge	1500	<b>38,90€</b>
CK879	Bordeaux	1500	<b>38,90€</b>
CK876	Vert	1500	<b>38,90€</b>
CK877	Bleu	1500	<b>38,90€</b>
CK878	Crème	1500	<b>38,90€</b>

### 400 x 400mm (3 plis)

Code	Description	Qté	Prix HT
CC587	Blanc 400 x 400mm	1000	<b>41,90€</b>

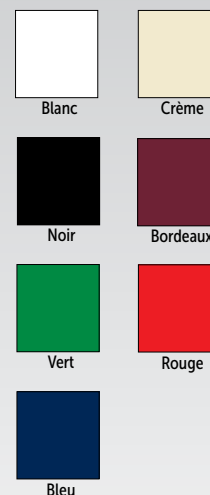



## Serviettes jetables

Nous vous proposons des serviettes de tailles, épaisseurs et couleurs différentes pour convenir au mieux aux besoins de votre établissement. Notre gamme s'étend des serviettes cocktail un pli à usage unique pour essuyer les petits déversements aux modèles de table durables et plus sophistiqués, en passant par les serviettes blanches classiques.

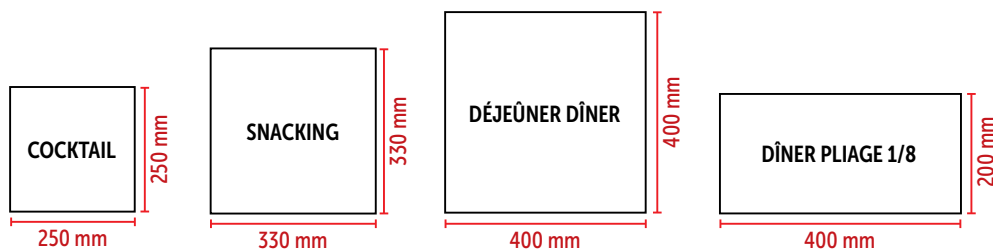

## Serviettes snacking blanches

Lot de 5000 serviettes blanches 1 pli offrant un excellent rapport qualité/prix. Idéal pour les cafés, bistros, cantines et restaurants.



Code	Description	Qté	Prix HT
GG996	330 x 330mm	5000	<b>29,40€</b>

## Serviettes en papier recyclé

GH030 1 pli 320 x 330mm (format distributeur). GH031 2 plis 320 x 300mm.



Code	Description	Qté	Prix HT
1 GH030	1 pli	6000	<b>86,90€</b>
2 GH031	2 plis	2000	<b>68,90€</b>



## Serviettes jetables

Serviettes ouate à usage unique, solution économique pour éviter les alternatives plus coûteuses.



Code	Description	Qté	Prix HT
CM561	Cocktail 250 x 250mm pliage 1/4 (1 pli)	250	<b>1,50€</b>
CM560	Cocktail 250 x 250mm pliage 1/4 (1 pli)	2000	<b>11,30€</b>
CM563	Snacking 300 x 300mm pliage 1/4 (2 plis)	250	<b>3,50€</b>
CM562	Snacking 300 x 300mm pliage 1/4 (2 plis)	2000	<b>24,90€</b>
CM565	Diner 400 x 400mm pliage 1/8 (2 plis)	250	<b>9,10€</b>
CM564	Diner 400 x 400mm pliage 1/8 (2 plis)	2000	<b>47,90€</b>



## Serviettes de table blanches pliées

Serviette de table 3 plis avec un pliage 1/8. 400 x 400mm. Boîte de 1000.



Code	Description	Qté	Prix HT
GD125	Blanche 3 plis	1000	<b>41,90€</b>

## Pochettes à couverts avec serviette

L'EuroPochette® (pochette à couverts + serviette) est une manière pratique, rapide et hygiénique de disposer les couverts à table. Gain de temps et effet garantis !

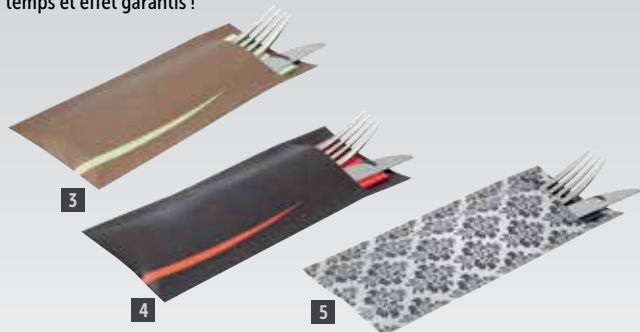

Code	Description	Qté	Prix HT
3 CP717	Marron et vert	125	<b>20,40€</b>
4 CP718	Rouge et noir	125	<b>20,40€</b>
5 CP719	Vintage	125	<b>20,40€</b>

EUROPOCHETTE®

## Ronds de serviette adhésifs en papier

Une autre façon de présenter les couverts. Contribue à accélérer la mise en place de la table. Paquet de 2000.



Code	Qté	Prix HT
GD126	2000	<b>12,90€</b>

# USAGE UNIQUE ET ENTRETIEN / PREMIERS SOINS

## Trousses premiers soins de restauration



Trousses de premiers soins spécifiquement conçues pour l'industrie de la restauration, ces trousses de premiers soins offrent l'ensemble des fournitures de traitement d'urgence pour le lieu de travail. Pansements bleus inclus.

Code	Description	Prix HT
1 GK093	Kit restauration 10 personnes	<b>20,90€</b>
GK094	Kit restauration 20 personnes	<b>23,90€</b>
2 GK091	Trousse premiers soins 10 personnes	<b>20,90€</b>
GK092	Trousse premiers soins 20 personnes	<b>26,90€</b>

VOUJE

## Trousses de premiers soins Premium



Trousses de premiers soins conformes BS-8599, contenant une gamme très pratique de produits couramment utilisés. Les contenus sont parfaitement adaptés aux risques sur le lieux de travail.



Code	Description	Prix HT
3 GF005	Trousse premiers soins 10 personnes	<b>31,90€</b>
4 GF006	Trousse premiers secours 20 personnes	<b>46,90€</b>
GF007	Recharge premiers soins 10 personnes	<b>21,40€</b>
GF008	Recharge premiers soins 20 personnes	<b>32,90€</b>
GF013	Petite trousses 10 personnes	<b>31,90€</b>
GF014	Trousse moyenne 20 personnes	<b>46,90€</b>
5 GF015	Petite recharge 10 personnes	<b>26,40€</b>
6 GF016	Recharge moyenne 20 personnes	<b>38,90€</b>

## Kits pour brûlures



Pansements de haute qualité pour application immédiate sur les brûlures. Les kits contiennent une sélection de gels, de pansements et d'autres articles auxiliaires pour dispenser des premiers soins efficaces en cas de brûlures légères à graves.

Code	Description	Prix HT
CB249	10 personnes	<b>26,40€</b>
CB250	20 personnes	<b>58,90€</b>

## Trousses de premiers soins et de brûlures de restauration



Pansements de haute qualité pour application immédiate sur les brûlures. Les kits contiennent une sélection de gels, de pansements et d'autres articles auxiliaires pour dispenser des premiers soins efficaces en cas de brûlures légères à graves. Fixation murale.

Code	Description	Prix HT
CD538	Trousse pour 10 personnes	<b>40,90€</b>
CD539	Trousse pour 20 personnes	<b>48,90€</b>

**Distributeur de pansements**

Kit de pansements en tissu assortis idéal pour tous les établissements de restauration. Contient 200 pansements bleus. Support mural inclus.



Code	Description	Prix HT
L480	Piccolo	33,90€

**Assortiments de pansements**

Formes et tailles assorties pour diverses coupures et égratignures. Différentes couleurs et matières disponibles. Boîtes de 100 pansements emballés individuellement - 6 tailles par boîte.



Code	Description	Qté	Prix HT
CB441	Assortiment bleu	100	5,10€
Y680	Assortiment en tissu	100	9,20€
CG295	Assortiment sans latex	100	7,70€

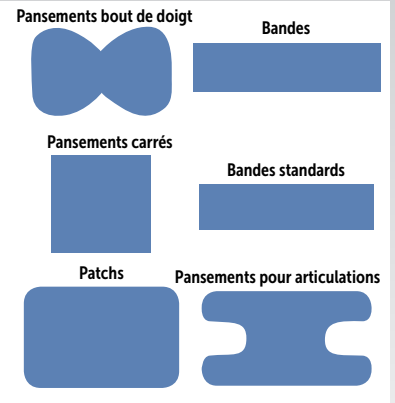

**Contenu**  
5 pansements bout de doigt 75 x 45 mm. 10 bandes de 75 x 25 mm. 10 pansements carrés de 38 x 38 mm. 65 bandes standard de 72 x 19 mm. 5 patch de 75 x 50 mm. 5 pansements pour articulation de 75 x 38 mm.

**Pansements bleus aérés**

Pansements confortables et perméables à l'air avec une élasticité supérieure. Résistent à l'eau, à l'huile et aux graisses.



Code	Description	Qté	Prix HT
CD523	Bande	100	20,90€

**Gouttes oculaires**

Monodoses salines stériles. Conseillées pour l'hygiène oculaire, en instillation, en lavage ou en bains, et pour le lavage des plaies. Prêtes à l'emploi, usage unique.



Code	Description	Qté	Prix HT
DC126	Gouttes oculaires	25	8,60€

**Pansement oculaire**

Pansement oculaire stérile, emballé individuellement. Avec bandage. Taille unique.



Code	Description	Prix HT
DC127	Pansement oculaire	0,70€

**Poche de froid instantané jetable**

Conçu pour calmer ou atténuer la douleur par l'action du froid. Facile à utiliser. Froid instantané à appliquer sur la zone à traiter. Usage unique.



Code	Description	Prix HT
DC125	Poche de froid	1,60€

**Pansements bleus Quickplast**

Les recharges sont conditionnées en paquets de 40 pansements.



Code	Description	Prix HT
CM529	Recharges de pansements bleus x 40	6,70€

**Pansements bleus standards**



Code	Description	Qté	Prix HT
1 CB444	Bout des doigts	50	5,70€
2 CB443	Patch	50	5,70€
3 CB442	Standard	100	5,70€

**Doigtier**

Imperméable.



Code	Qté	Prix HT
Y476	100	7,70€

**Sray gel anti brûlure AeroBurn**

Refroidit et soulage la brûlure, et limite la progression de la lésion. Le spray permet l'application de gel apaisant sans toucher la zone lésée.



Code	Description	Prix HT
CG584	Spray 50ml	8,70€

**Couverture anti-feu**

Fixation murale.



Code	Description	Prix HT
L973	1m x 1m	21,90€

**Couverture de survie**

La couverture de survie d'urgence conserve plus de 90 % de la chaleur produite par le corps. Peut être utilisée dans toutes les conditions climatiques. Conforme aux devoirs de diligence implicite HSE pour protéger les personnes dont vous êtes responsable.



Code	Description	Prix HT
Y500	1270 x 1800mm	1,50€

ART DE LA TABLE

RESTAURANT, BAR ET HOTEL

MOBILIER

USAGE UNIQUE ET ENTRETIEN

VÊTEMENTS ET CHAUSSURES

CUISINE

MOBILIER DE CUISINE, CHAÎROTS ET ÉCHELLES

MATÉRIEL ÉLECTRIQUE ET DE CUISSON

FROID



# USAGE UNIQUE ET ENTRETIEN / SÉCURITÉ

## Panneaux de sol de sécurité

Panneaux de sécurité avec une poignée pour les transporter ou les accrocher lorsqu'ils ne sont pas utilisés. Message des deux côtés, en plastique durable léger pour la mise en place, le nettoyage et l'hygiène. Se plient à plat pour un rangement facile. Hauteur 640mm. NB : texte en anglais.



1



2

Code	Description	Prix HT
1 L416	Sol glissant	9,40€
2 L433	Nettoyage en cours	9,40€

**Jantex**

## Panneau de sécurité multilingue

Léger et polyvalent, ce panneau est très efficace pour prévenir d'un danger en anglais, français et espagnol. Protection contre les glissades et chutes. Pliant avec poignée moulée pour la manipulation.



Spécification  
GG991 Dimensions (mm): 673(H)x 279(L)x 380(P).

Code	Description	Prix HT
GG991	2 côtés	18,40€

**Rubbermaid**  
Commercial Products

## Cône sol glissant multilingue Banana

Cône de sécurité original Attention sol glissant en français, anglais, espagnol et allemand. En polypropylène résistant.



Code	Description	Prix HT
GK976	600mm (H)	30,90€

**BANANA**  
PRODUCTS LTD

## Signalétique Non fumeur

Panneau autocollant. 100 x 100mm.



Code	Description	Prix HT
L964	Autocollant	4,30€

**VOUJE**

## Panneau pour les horaires d'ouverture

Panneau Open/Closed avec jours et heures d'ouverture réglables. En plastique noir avec des lettres dorées. 207(H) x 162(L) x 7(P)mm. (En anglais).



Code	Description	Prix HT
DL226	Open/Closed	8,70€

# Tapis en caoutchouc anti fatigue

Tapis amortis avec bord biseauté, à poser devant les plonges, le bar, les zones humides ou espaces où le personnel reste debout de façon prolongée. GF017 a une teneur en nitrile plus élevée, augmentant la résistance du tapis aux huiles et aux produits chimiques. Non adaptés aux sols vinyle. Lavables. 1500(L) x 900(P)mm.

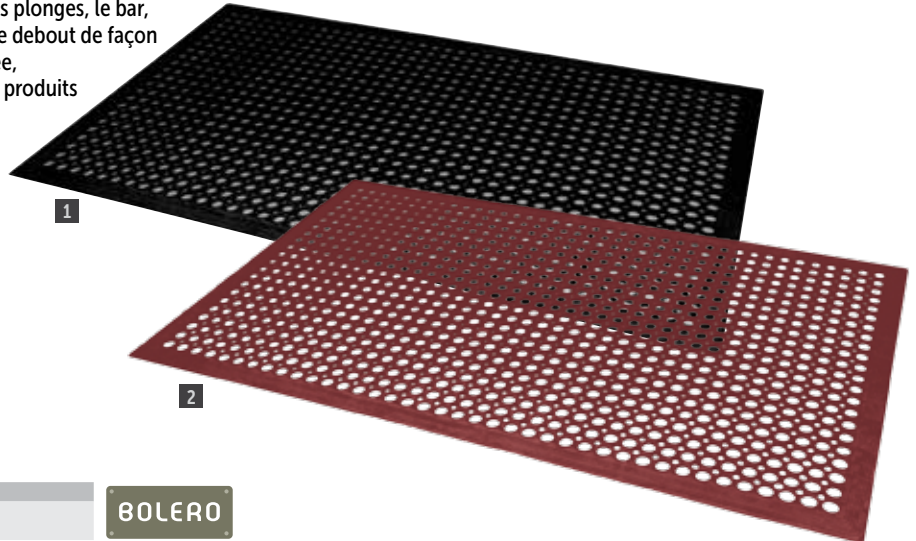

Code	Description	Prix HT
1 DP206	Noir	60,90€
2 GF017	Rouge	73,90€

**BOLERO**

## Tapis d'entrée

Tapis d'entrée gris, durables et résistants. Deux dimensions disponibles. Lavables.



Spécification  
GH058 Dimensions (mm): 600(l)x 900(L).  
GH059 Dimensions (mm): 900(l)x 1500(L).

Code	Description	Prix HT
GH058	600(l)x 900(L)mm	9,80€
GH059	900(l)x 1500(L)mm	26,40€

**BOLERO**

## Rubans antidérapants Grip-Fast

Ruban adhésif antidérapant résistant, durable avec support autocollant. Idéal pour les escaliers, les passerelles, les rampes et les entrées. 50(l)mm x 18,3(L)m. Conforme à la norme EN 13552, catégorie R13. Utilisation intérieure et extérieure.



Code	Description	Prix HT
3 F477	Noir	37,90€
4 CD543	Noir/Jaune	41,90€

**COBA**  
europe

## Tableaux aimantés blancs

Tableaux effaçables aimantés avec structure aluminium, parfaits pour les cuisines et salles de réunion. Fixations fournies.

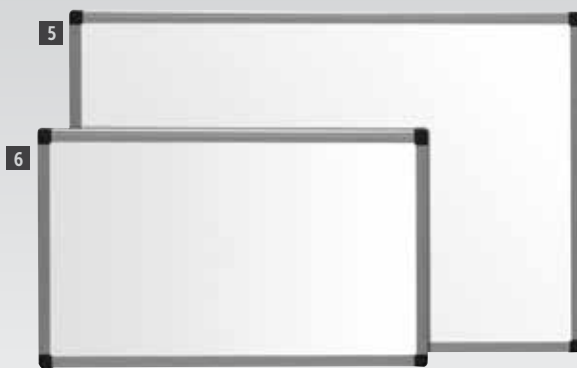

Spécification  
GG045 Dimensions (mm): 400(H)x 600(L). Poids 0,8kg.  
GG046 Dimensions (mm): 600(H)x 900(L). Poids 1,5kg.

Code	Description	Prix HT
5 GG045	400(H)mm	16,40€
6 GG046	600(H)mm	29,90€
7 GG047	12 aimants	4,10€



## Paravent 4 panneaux

Paravent mobile pour assurer la confidentialité et protéger l'intimité du patient. Idéal pour une utilisation dans les centres de thérapie, les cliniques, les maisons de soins infirmiers et les hôpitaux. Se replie pour un rangement compact et propre lorsqu'il n'est pas utilisé.

- Structure en acier revêtu
- Rideaux en PVC blanc
- Roulettes pour la mobilité
- Pliable pour un rangement aisé



Spécification  
Y188 Dimensions (mm): 1700(H) x 1920 (L ouvert), 480 (L fermé). Poids 9,6kg.

Code	Description	Prix HT
Y188	Paravent	189,00€

ART DE LA TABLE

RESTAURANT, BAR  
ET HOTEL

MOBILIER

USAGE UNIQUE  
ET ENTRETIEN

VÊTEMENTS  
ET CHAUSSURES

CUISINE

MOBILIER DE CUISINE,  
CHARIOTS ET ÉCHELLES

MATÉRIEL ÉLECTRIQUE  
ET DE CUISSON

FROID

# USAGE UNIQUE ET ENTRETIEN / DÉSINSECTISATION

## Désinsectiseurs inox

Désinsectiseurs en acier inoxydable brossé pouvant être fixés au plafond ou posés. Convient à une utilisation intérieure en cuisine, magasin ou salle de restaurant.



- 2 tubes UV
- Bac récepteur amovible.
- A poser ou à suspendre au plafond (chaîne fournie).

**1** Couverture 30m<sup>2</sup>



**2** Couverture 100m<sup>2</sup>



**3** Couverture 150m<sup>2</sup>



Code	Description	Prix HT
AC829	Tube de rechange 6W	<b>9,90€</b>
P149	Tube de rechange 15W	<b>10,70€</b>
P153	Tube de rechange 18W	<b>12,40€</b>

### Spécification

CE895 230V. 18W. Dimensions (mm): 313(H) x 284(L) x 106(P). Poids 2.9kg.  
 CE894 230V. 36W. Dimensions (mm): 313(H) x 515(L) x 106(P). Poids 4kg.  
 CE895 230V. 43W. Dimensions (mm): 313(H) x 663(L) x 106(P). Poids 4.85kg.

	Code	Description	Eco taxe*	Prix HT
<b>1</b>	CE893	2 x 6W	<b>0,22€</b>	<b>70,90€</b>
<b>2</b>	CE894	2 x 15W	<b>0,30€</b>	<b>86,90€</b>
<b>3</b>	CE895	2 x 18W	<b>0,36€</b>	<b>96,90€</b>





# Désinsectiseurs

Désinsectiseurs professionnels de haute qualité, équipés d'un solide châssis métallique et de tubes UV haute visibilité pour attirer les insectes volants. Chaînette de fixation au plafond fournie.



4 Couverture de 50m<sup>2</sup>

- 2 tubes UV
- Bac récepteur amovible
- S'utilisent posés ou suspendus



5 Couverture de 100m<sup>2</sup>

6 Couverture de 150m<sup>2</sup>

**Spécification**  
 Y724 230V. 25W. 0,1A. Dimensions (mm): 272(H) x 349(L) x 86(P).  
 Y725 230V. 38W. 0,17A. Dimensions (mm): 320(H) x 498(L) x 86(P).  
 Y726 230V. 43W. 0,2A. Dimensions (mm): 320(H) x 650(L) x 86(P).

Code	Description	Eco taxe*	Prix HT
4 Y724	Désinsectiseur 2 x 8W	0,29€	43,90€
5 Y725	Désinsectiseur 2 x 15W	0,18€	56,90€
6 Y726	Désinsectiseur 2 x 18W	0,25€	70,90€

### Tubes supplémentaires



Code	Description	Eco taxe*	Prix HT
P191	Tube de recharge 8W	-	9,10€
P149	Tube de recharge 15W	-	10,70€
P153	Tube de recharge 18W	-	12,40€



### Offre désinsectiseur et rideau

Conformez-vous à toutes les réglementations de sécurité grâce à cette offre combinée anti-insectes.



Couverture de 50 m<sup>2</sup>.



### Rideau anti-insectes



Fournit une barrière efficace contre tous les insectes volants tout en permettant à l'air de circuler dans la cuisine. Les chaînes en finition aluminium anodisé glissent facilement lors des passages et retombent élégamment.

**Spécification**  
 F129 Pour portes de 900mm de large maximum. Possibilité de couper aux dimensions requises. Dimensions (mm): 1980(H) x 900(L).

Code	Description	Prix HT
S331	Désinsectiseur (2 x 8W) et rideau anti-insectes	174,00€
P191	Tube de recharge 8W	9,10€



Code	Description	Prix HT
F129	Rideau anti-insectes	144,00€

ART DE LA TABLE

RESTAURANT, BAR ET HOTEL

MOBILIER

USAGE UNIQUE ET ENTRETIEN

VÊTEMENTS ET CHAUSSURES

CUISINE

MOBILIER DE CUISINE, CHAÎNES ET ÉCHELLES

MATÉRIEL ÉLECTRIQUE ET DE CUISSON

FROID

## Distributeur de savon

Distributeur de savon permettant une grande flexibilité. Convient pour une utilisation avec des savons liquides. Design contemporain s'adaptant à tous types d'établissements, cuisines, hôpitaux, maisons de retraite.



- Verrouillable
- Design sans manette - distribution par pression frontale
- Dose de 2ml
- Capacité du distributeur 900ml

Code	Description	Prix HT
1 GF281	Distributeur	21,90€
GC976	Savon antibactérien 5L	9,20€
2 GF368	Pompe doseuse	4,30€

Spécification  
GF281 Dimensions (mm):  
250(H)x 115(L)x 115(P).  
Poids 0,6kg.

**Jantex**

## Distributeur de savon blanc



Solution à faible coût et efficace pour le lavage de mains. Durable et facile à utiliser, ce distributeur est idéal pour les zones à forte fréquentation. Système de distribution efficace permettant jusqu'à 4000 lavages par recharge.

- Le sac scellé empêche les fuites.
- Dose de 0,2 ml.
- Système de distribution antimicrobien.



Spécification  
GD840 Dimensions (mm): 280(H)x 104(L)x 136(P).

Code	Description	Qté	Prix HT
3 GD840	Distributeur 800ml	1	14,40€
4 CK434	Lotion lavante 800ml	6	49,90€
5 CK435	Savon anti-bactérien 800ml	6	54,90€

**Rubbermaid**  
Commercial Products

## Distributeur de savon automatique



Distributeur automatique sans contact qui réduit la propagation des germes et la contamination croisée, et encourage un lavage des mains sain. Nécessite 4 piles (non fournies).



- Sans contact
- Recharge scellée hygiénique
- Dose de 0,4 ml.
- Option de programmation ON / OFF pour le bip sonore

Spécification  
GD846 Dimensions (mm) : 284(H)x 142(L)x 142(P).

Code	Description	Qté	Prix HT
6 GD846	Distributeur blanc 1100ml.	1	67,90€
7 GF282	Recharge de savon 1100ml	4	67,90€
8 GF283	Recharge de savon anti-bactérien 1100ml	4	71,90€
C573	Piles C (lot de 2)		3,60€

**Rubbermaid**  
Commercial Products

## Distributeur de savon mousse



Distributeur de savon moderne, verrouillable, avec une capacité maximale de distribution de 800ml. Idéal pour les grands établissements tels que les hôpitaux, collectivités, bureaux et cuisines professionnelles.



- Design sans manette - distribution par pression frontale
- Dose de 2ml
- Verrouillable

Spécification  
GH085 Dimensions (mm): 250(H)x 115(L)x 115(P). Poids: 600g.

Code	Description	Qté	Prix HT
9 GH085	Distributeur blanc	1	25,90€
10 GG948	Savon mousse anti-bactérien (800ml)	6	25,90€

**Jantex**

## Distributeur blanc de savon mousse



Solution à faible coût et efficace pour le lavage de mains. Durable et facile à utiliser, ce distributeur est idéal pour les zones à forte fréquentation. Système de distribution efficace permettant jusqu'à 2000 lavages par recharge.



Spécification  
GD843 Dimensions (mm): 263(H)x 125(L)x 140(P).

Code	Description	Qté	Prix HT
11 GD843	Distributeur	1	14,40€
12 CK436	Savon mousse hydratant 800ml	6	65,90€
13 CK437	Savon mousse anti-bactérien 800ml	6	71,90€

**Rubbermaid**  
Commercial Products

**Assainisseur d'air et recharges**

Cet assainisseur d'air discret neutralise les odeurs et parfume agréablement les espaces collectifs. Idéal pour les toilettes et salles d'attente. Utilisation simple : nombre de sprays par heure programmable et réglage en mode jour / nuit pour une diffusion optimale.

- Neutralise les odeurs
- Indicateur de recharge
- Programmable
- Recharges de 270ml vendues séparément



**Jantex**

Spécification  
CR830 Dimensions (mm): 230(H) x 90(L) x 85(P).

Code	Description	Qté	Prix HT
1 CR830	Diffuseur	1	20,90€
2 CR831	Mandarine   recharges 270ml	6	27,90€
CR832	Baies sauvages   recharges 270ml	6	27,90€
CR833	Cosmopolitan   recharges 270ml	6	27,90€
CR834	Fraicheur coton   recharges 270ml	6	27,90€

**Assainisseur d'air Microburst**

Assainisseur d'air discret et économique. Neutralise efficacement les odeurs et possède des options de programmation personnalisée de diffusion, jours et heures. Fixation murale. Recharges de 75ml assurant 3000 pulvérisations.

- Programmation flexible et simple
- Indication du nombre de jours restants avant recharge
- Diffuseur garanti 10 ans



Code	Description	Qté	Prix HT
3 GH060	Diffuseur	1	44,90€
4 GH061	Recharge "Purifying Spa" 75ml	12	74,90€
5 GH062	Recharge "Radiant Sense" 75ml	12	74,90€
6 GH063	Recharge "Energising Spa" 75ml	12	74,90€
7 GH064	Recharge "Ice Age" 75ml	12	74,90€
8 GL548	Recharge "Kilimanjaro" 75ml	12	74,90€



**Distributeur de savon en acier inoxydable**

Solide distributeur de savon liquide en acier inoxydable finition satinée. Peut se fixer au mur dans les pubs, cuisines, hôpitaux, infirmeries et bureaux.

- Acier inoxydable finition satinée
- Réservoir rechargeable
- Verrouillable
- Dose de 0.4ml
- Capacité de 1000ml



Code	Description	Prix HT	Spécification
GJ034	Distributeur	30,40€	GJ034 Dimensions (mm): 270(H) x 100(L) x 95(P).
GC976	Savon antibactérien 5L	9,20€	Poids : 0.9kg.

**Jantex**

**Grille urinoir**

Grille souple et désodorisante pour tous les urinoirs, efficacité 30 jours. Nettoie et désodorise.



Code	Description	Qté	Prix HT
GH229	175(L) x 200(P)mm	12	29,90€

ART DE LA TABLE

RESTAURANT, BAR ET HOTEL

MOBILIER

USAGE UNIQUE ET ENTRETIEN

VÊTEMENTS ET CHAUSSURES

CUISINE

MOBILIER DE CUISINE, CHAÎRIOTS ET ÉCHELLES

MATÉRIEL ÉLECTRIQUE ET DE CUISSON

FROID



## Distributeur d'essuie-mains à alimentation centrale

Un distributeur gain de place conçu pour pour les zones nécessitant un accès rapide aux essuie-mains tels que les cuisines professionnelles et les centres de soins. Hygiénique et modulable, design contemporain. Le mécanisme feuille par feuille minimise le gaspillage de papier.



### Blanc

**Spécification**  
DL920 450 feuilles par bobine.  
Longueur du rouleau 120m.  
CF970 Environ 400 feuilles par bobine.  
Longueur du rouleau 125m.  
GD854 Environ 800 feuilles par rouleau.  
Longueur du rouleau 288m.

### Bleu

**Spécification**  
DL921 Environ 400 feuilles par bobine.  
Longueur du rouleau 120m.  
CF971 Environ 400 feuilles par bobine.  
Longueur du rouleau 125m.  
GD833 Environ 800 feuilles par bobine.  
Longueur du rouleau 288m.



### Distributeur

**Spécification**  
GD836 Dimensions (mm): 350(H)x 230(L)x 235(P). Poids 1.1kg.

Code	Description	Prix HT
1 GD836	Distributeur blanc	22,90€

Code	Description	Qté	Prix HT	Code	Description	Qté	Prix HT
2 DL920	Blanc 2 plis	6	16,40€	3 DL921	Bleu 2 plis	6	14,40€
GD834	Blanc. 1 pli	6	19,90€	GD833	Bleu. 1 pli	6	19,90€

**Jantex**

## Mini distributeur d'essuie-mains à alimentation centrale et bobines

Un distributeur gain de place conçu pour pour les zones nécessitant un accès rapide aux essuie-mains tels que les cuisines professionnelles et les centres de soins. Hygiénique et modulable, design contemporain. Le mécanisme feuille par feuille minimise le gaspillage de papier.



**Jantex**

**Spécification**  
GD835 Dimensions (mm): 330(H)x 180(L)x 147(P). Poids 0.75kg.  
GD728 Longueur du rouleau 125m. Environ 200 feuilles.  
GD729 Longueur du rouleau 125m. Environ 200 feuilles.

Code	Description	Qté	Prix HT
4 GD835	Mini distributeur	1	18,40€
5 GD728	Mini bleu 1 pli	12	23,40€
6 GD729	Mini blanc 1 pli	12	23,40€

## Distributeurs Mini Jumbo et Jumbo

Distributeur de papier grande taille robuste, capable de résister à un usage constant. Hygiénique et modulable, design contemporain. Jumbo est idéal pour les écoles, les usines, centres de loisirs et tout lieu fréquenté quotidiennement par un grand nombre de personnes. Le Mini Jumbo est plutôt adapté aux bureaux, restaurants et cafés. Facile à utiliser; accepte le papier pré-découpé ou non.



**Jantex**

**Spécification**  
DL918 Environ 416 feuilles par rouleau.  
DL919 Environ 833 feuilles par rouleau.  
GD838 Dimensions (mm): 275(H)x 220(L)x 145(P). Poids 0.65kg.  
GD837 Dimensions (mm): 325(H)x 280(L)x 145(P). Poids 0.8kg.

Code	Description	Qté	Prix HT
7 DL918	Rouleau 2 plis Mini Jumbo	12	21,40€
DL919	Rouleau 2 plis Jumbo	6	21,40€
GD838	Distributeur Mini Jumbo	1	14,90€
8 GD837	Distributeur Jumbo	1	18,40€

## Paquets de papier toilette et distributeur

Distributeur compact et robuste, idéal pour les toilettes de petite taille (pour les bureaux, petits restaurants, etc). Facile à installer et recharger.



**Jantex**

Code	Description	Qté	Prix HT	Spécification
9 CF797	Paquet de papier toilette	36	25,40€	CF797 Environ 250 feuilles par paquet. GF280 Dimensions (mm): 275(H)x 150(L) x 150(P). Poids 0.85kg.
10 GF280	Distributeur	1	14,40€	

## Distributeur d'essuie-mains

Distributeur d'essuie-mains polyvalent et très résistant adapté à une large gamme d'essuie-mains. Distribution feuille à feuille pour éviter le gaspillage. Résiste à une utilisation constante.



**Spécification**  
DL923 15 paquets d'environ 200 feuilles. Dimensions d'une feuille : 242 x 240mm.  
CF796 24 paquets d'environ 100 feuilles. Dimensions d'une feuille : 230 x 310mm.  
GD832 15 paquets d'environ 190 feuilles. Dimensions d'une feuille : 230 x 310mm.  
GD839 Dimensions (mm): 265(H)x 290(L)x 145(P). Poids 0.75kg.

Code	Description	Qté	Prix HT
11 DL923	Vert   Essuie-mains pli en Z   1 pli	15	25,40€
12 CF796	Blanc   Essuie-mains pli en C   2 plis	24	28,40€
13 GD832	Bleu   Essuie-mains pli en C   1 pli	15	27,40€
14 GD839	Distributeur blanc	1	18,90€

**Jantex**

**Double distributeur de papier hygiénique sans mandrin Jumbo**

Double distributeur compact pour les toilettes ne bénéficiant pas de beaucoup de place. La conception sans mandrin induit moins de gaspillage. Deux rouleaux de papier sans mandrin équivalent à 9 rouleaux standards de 200 feuilles.



**Spécification**  
 GL060 Dimensions (mm): 334(H) x 207(L) x 127(P).  
 GL061 Environ 800 feuilles par rouleau

Code	Description	Qté	Prix HT
GL060	Distributeur double Jumbo	1	<b>34,90€</b>
GL061	Rouleaux Jumbo 2 plis	36	<b>44,90€</b>



**Micro distributeur de papier hygiénique**

Double distributeur gain de place conçu pour les toilettes de très petite taille. Accueille 2 rouleaux de 125m, équivalant à 12 rouleaux standards de 200 feuilles.



**Spécification**  
 GL062 Dimensions (mm): 334(H) x 207(L) x 127(P).  
 GL063 Longueur 125m. Environ 347 feuilles par rouleau.

Code	Description	Qté	Prix HT
GL062	Micro distributeur double	1	<b>27,90€</b>
GL063	Rouleaux Micro 2 plis	24	<b>34,90€</b>



**Distributeur et bobines d'essuie-mains**

Distribuées individuellement, ces feuilles sont économiques car les clients utilisent seulement ce dont ils ont besoin; idéal pour les zones où le débit est élevé.



**Spécification**  
 GD303 Dimensions (mm): 360(L)x 500(P).  
 GD301 Environ 800 feuilles. Hauteur bobine 288mm.

Code	Description	Qté	Prix HT
GD303	Distributeur mural	1	<b>82,90€</b>
GD301	2 plis 800 feuilles max	2	<b>26,40€</b>



**Distributeurs en acier inoxydable**

Distributeurs design et robustes en acier inoxydable satiné. Conviennent parfaitement pour les toilettes et cuisines. **Jantex**

**Distributeur à alimentation centrale**



**Spécification**  
 GJ030 Dimensions (mm): 370(H)x 210(L)x 220(P). Poids : 2.5kg.  
 DL920 450 feuilles par bobine. Longueur du rouleau 120m.  
 DL921 Environ 400 feuilles par bobine. Longueur du rouleau 120m.

Code	Description	Qté	Prix HT
GJ030	Distributeur acier inoxydable	1	<b>92,90€</b>
DL920	Blanc 2 plis	6	<b>16,40€</b>
DL921	Bleu 2 plis	6	<b>14,40€</b>



**Distributeur papier hygiénique Jumbo**



**Spécification**  
 GJ031 Dimensions (mm): 270(H)x 260(L)x 218(P). Poids : 1.3kg.  
 DL919 Environ 835 feuilles par rouleau. Longueur du rouleau 300m.

Code	Description	Qté	Prix HT
GJ031	Distributeur Jumbo	1	<b>47,90€</b>
DL919	Rouleau 2 plis Jumbo	6	<b>21,40€</b>



**Distributeur de papier toilette enchevêtré**



**Spécification**  
 GJ032 Dimensions (mm): 120(H)x 125(L)x 295(P). Poids : 1kg.  
 CF797 Environ 250 feuilles par paquet.

Code	Description	Qté	Prix HT
GJ032	Distributeur inox	1	<b>47,90€</b>
CF797	Paquet de papier toilette	36	<b>25,40€</b>



**Distributeur d'essuie-mains**



**Spécification**  
 GJ033 Dimensions (mm): 285(H)x 260(L)x 110(P). Poids : 1.6kg.  
 CF796 24 paquets d'environ 100 feuilles.  
 DL923 15 paquets d'environ 200 feuilles.  
 GD832 15 paquets d'environ 190 feuilles.

Code	Description	Qté	Prix HT
GJ033	Distributeur inox	1	<b>50,90€</b>
CF796	Blanc   Essuie-mains pli en C   2 plis	24	<b>28,40€</b>
DL923	Vert   Essuie-mains pli en Z   1 pli	15	<b>25,40€</b>
GD832	Bleu   Essuie-mains pli en C   1 pli	15	<b>27,40€</b>



ART DE LA TABLE

RESTAURANT, BAR ET HOTEL

MOBILIER

USAGE UNIQUE ET ENTRETIEN

VÊTEMENTS ET CHAUSSURES

CUISINE

MOBILIER DE CUISINE, CHARIOTS ET ÉCHELLES

MATÉRIEL ÉLECTRIQUE ET DE CUISSON

FROID

# USAGE UNIQUE ET ENTRETIEN / HYGIÈNE

## Distributeurs de papier toilette Mini et Jumbo

Frein de rouleau optimal évitant le déroulement ininterrompu des rouleaux et réduisant la consommation. Deux modes de recharge au choix, ouverture par bouton ou par clé. La partie transparente indique le niveau de la recharge.



1

**Spécification**  
 DB463 Dimensions (mm) : 275(H) x 345(L) x 132(P).  
 Poids : 0,9kg.  
 DB464 Dimensions (mm) : 360(H) x 437(L) x 133(P).  
 Poids : 1,6kg.  
 CL126 Environ 787 feuilles 2 plis par rouleau.  
 Longueur 170m.  
 CL127 Environ 1574 feuilles 2 plis par rouleau.  
 Longueur 360m.



2

Code	Description	Qté	Prix HT
1 DB463	Distributeur Mini Jumbo	1	47,40€
DB464	Distributeur Jumbo	1	53,90€
2 CL126	Rouleaux Mini Jumbo	12	41,90€
CL127	Rouleau Jumbo	6	44,90€



## Distributeur mini pour essuie-mains interfoliés

Distributeur compact, idéal pour les espaces restreints. Ouverture latérale pour le remplissage. Contient un paquet et demi d'essuie-mains universels H2 pliage en Z (DL931).



3



4

5



Code	Description	Qté	Prix HT	Spécification
3 DB462	Distributeur	1	47,40€	DB462 Dimensions (mm) : 295(H) x 302(L) x 101(P). Poids : 0,82kg.
4 DL931	Recharge - blanc	12	38,90€	DL931 Environ 250 feuilles par paquet.
5 Y038	Recharge - bleu	12	42,90€	Y038 Environ 250 feuilles par paquet.

## Distributeur Smart One et rouleaux

Distributeur hygiénique totalement clos distribuant des feuilles individuelles pour un meilleur contrôle des coûts. Haute capacité pour les zones fréquentées. La distribution de feuille individuelle aide à éviter toute contamination croisée.



6



7



Code	Description	Qté	Prix HT	Spécification
6 CD506	Distributeur	1	134,00€	CD506 Dimensions (mm) : 270(Ø) x 170(P). Poids 1,5kg.
7 CD507	Rouleaux	6	43,90€	CD507 Environ 1150 feuilles double épaisseur. Longueur du rouleau 200 m.

## Distributeur de papier toilette et recharges

Système de distribution hygiénique, feuille à feuille, permettant de réduire la consommation, le gaspillage et les coûts. Economique et facile à réapprovisionner.



8



9



Code	Description	Qté	Prix HT	Spécification
8 Y037	Distributeur	1	46,90€	Y037 Dimensions (mm) : 310(H) x 150(L) x 130(P).
9 GD307	Recharge de papier blanc	30	40,90€	

## Distributeur de serviettes sur comptoir

Peut être positionné verticalement ou horizontalement et possède un panneau personnalisable pour promouvoir vos produits. La distribution feuille à feuille réduit la consommation d'au moins 25 %.



Code	Description	Qté	Prix HT
DB465	Distributeur	1	47,90€
DB466	Serviettes (lot de 8000)	8000	101,90€

## Essuie-mains à alimentation centrale

Distributeur d'essuie-main à dévidage central hygiénique et gain de place, idéal pour une distribution d'une seule main. Recharges de différentes couleurs : bleues pour les zones alimentaires, blanches pour une utilisation générale.



10

**Spécification**  
 Y044 Dimensions (mm) : 360(H) x 239(L) x 227(P). Poids : 1.315kg.  
 CL128 Environ 450 feuilles 2 plis par bobine. Longueur 160m.  
 CL129 Environ 450 feuilles 2 plis par bobine. Longueur 157,5m.

Code	Description	Qté	Prix HT
10 Y044	Distributeur	1	50,90€
11 CL128	Bobines blanches	6	53,90€
12 CL129	Bobines bleues	6	52,90€



11

12





## Papier toilette

Rouleaux de papier toilette standard, 2 plis ou 3 plis.



Spécification  
DL922 Environ 320 feuilles par rouleau.

Code	Description	Qté	Prix HT
GD751	2 plis environ 200 feuilles par rouleau	36	<b>10,60€</b>
DL922	2 plis environ 320 feuilles par rouleau	36	<b>14,80€</b>
GD831	3 plis environ 170 feuilles par rouleau	40	<b>18,90€</b>

**Jantex**

## Papier hygiénique 2 plis gaufré

Rouleaux de papier hygiénique doux et absorbant, légèrement gaufré pour plus de confort.



**NOUVEAU**

Spécification  
CT326 Environ 210 feuilles par rouleau. Longueur : 26,25m.

Code	Description	Qté	Prix HT
CT326	2 plis	40	<b>24,10€</b>

## Papier toilette extra doux

Papier gaufré extra doux 3 plis, luxueux et éclatant pour les hôtels et restaurants. Compatible avec tout distributeur de rouleau de papier toilette standard.



Code	Description	Qté	Prix HT
DB467	3 plis	40	<b>26,40€</b>

**TORK**

## Essuie-tout super absorbant

Feuilles extra-larges double épaisseur. Absorbe l'humidité efficacement pour un nettoyage rapide et complet. 100 feuilles par rouleau.



**NOUVEAU**

Code	Description	Qté	Prix HT
CT325	2 plis	6	<b>20,80€</b>

## Essuie-tout

Essuie-tout 2 plis extrêmement absorbant. Environ 45 feuilles par rouleau. 230(H) x 105(Ø rouleau) x 47(Ø mandrin)mm..



**Jantex**

Code	Description	Qté	Prix HT
GH065	2 plis	24	<b>13,40€</b>

## Sèche-mains T-Series 2100

Sèche-mains silencieux fonctionnant par capteur automatique. Facile à entretenir et à installer. Capot en ABS robuste.



Spécification  
CD522 220V. 2.1kW. Classé IPX1. Vitesse 5200 tr/mn. Température de l'air approx. 50°C. Temps de séchage environ 20 sec. Dimensions (mm): 260(H) x 220(L) x 190(P). Poids 3kg.

Code	Description	Eco taxe*	Prix HT
CD522	Blanc	<b>0,02€</b>	<b>85,90€</b>

## Essuie-mains non-tissé

Essuie-mains non-tissé de première qualité, l'alternative jetable idéale au tissu pour les toilettes d'hôtels et de restaurants.



Spécification  
GD304 Dimensions serviette : 320x 300mm. Pliée : 155x150mm.

Code	Qté	Prix HT
GD304	1200	<b>82,90€</b>

**Jantex**

## Sèche-mains automatique

Sèche-mains puissant avec buse orientable à 360°. Faible consommation d'énergie grâce à un capteur infrarouge. Capot résistant antivandalisme. Idéal pour une utilisation à long terme.



Spécification  
GD847 220V. 2500W. 11A. 85db. Vitesse 6200 tr/mn. Temps de chauffe 1sec. Dimensions (mm): 200(H)x 230(L)x 275(P). Poids 6,02kg.

Code	Description	Eco taxe*	Prix HT
GD847	Acier inoxydable	<b>0,22€</b>	<b>169,00€</b>

**Jantex**

## Chiffons non tissés

Chiffons de qualité à code couleur pour éviter la contamination croisée. Chaque chiffon mesure 230 x 430mm.

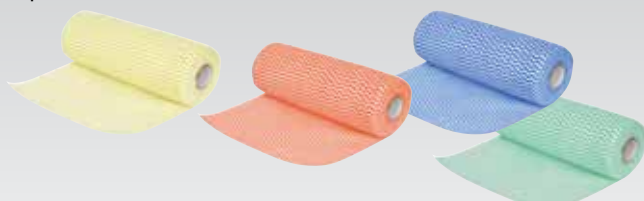

Code	Description	Qté	Prix HT
CS808	Jaune	100	<b>4,60€</b>
CS805	Rouge	100	<b>4,60€</b>
CS806	Bleu	100	<b>4,60€</b>
CS807	Vert	100	<b>4,60€</b>

**Jantex**

ART DE LA TABLE

RESTAURANT, BAR ET HOTEL

MOBILIER

USAGE UNIQUE ET ENTRETIEN

VÊTEMENTS ET CHAUSSURES

CUISINE

MOBILIER DE CUISINE, CHARIOTS ET ÉCHELLES

MATÉRIEL ÉLECTRIQUE ET DE CUISSON

FROID

# USAGE UNIQUE ET ENTRETIEN / HYGIÈNE

## Chaise haute en plastique

Chaise haute confortable, sûre et facile à nettoyer. Convient aux enfants jusqu'à trois ans ou 18 kg. Facilement empilable et portable.



- Plastique robuste et facile à nettoyer
- Orifice de préhension
- Empilable jusqu'à 4 maxi
- Facile à assembler
- Harnais réglable

### Spécification

DA693 Hauteur d'assise : 490mm. Dimensions (mm): 730(H) x 650(L) x 560(P). Poids : 7,3kg.

Code	Description	Eco taxe*	Prix HT
DA693	Chaise haute	0,51€	129,00€

**BOLERO**

## Chaise haute robuste

Chaise haute confortable, sûre et facile à nettoyer avec une protection antibactérienne Microban® pour une meilleure hygiène. Les tablettes faciles à installer sont vendues séparément. Convient aux enfants de moins de 3 ans ou 18 kg. Les pieds anti-dérapants (vendus séparément) assurent une plus grande stabilité sur sols glissants.

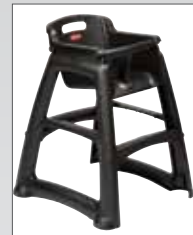

- Fabriquée en plastique moulé
- Harnais réglable. Pieds fixes, sans roues
- Hauteur du siège 530mm
- Testée conformément à la norme EN 14988-1
- Empilable pour un rangement facile

### Spécification

Chaise haute Dimensions (mm): 756(H) x 597(L) x 597(P). Poids 8kg.

Code	Description	Eco taxe*	Prix HT
GG477	Chaise haute noire	0,53€	199,00€
M959	Chaise platine	0,53€	199,00€
GG478	Plateau noir	0,08€	40,90€
M849	Plateau platine	0,08€	40,90€



## Tables à langer murales rabattables

Économisez de l'espace avec ces tables à langer pliantes. Les grands rebords offrent une sécurité supplémentaire. Solution gain de place idéale. Résistantes et faciles à nettoyer. Deux modèles : horizontal ou vertical.



**NOUVEAU**

- Conformes à la norme EN12221-2013
- Hygiéniques et faciles à nettoyer
- Livrées entièrement montées
- Profondeur une fois pliées : 120mm



### Spécification

DA695 Dimensions (mm): 480(H) x 840(L) x 540(P). Poids : 11kg.

DA696 Dimensions (mm): 450(H) x 550(L) x 860(P). Poids : 11kg.

Code	Description	Eco taxe*	Prix HT
DA695	Horizontale	0,77€	209,00€
DA696	Verticale	0,77€	214,00€

**BOLERO**

## Table à langer

Grande table profonde, solide et pliable avec protection antibactérienne qui élimine la prolifération des bactéries causée par les odeurs et les taches. Étagère et distributeur de protections intégrés pour un change pratique et hygiénique.



- Avec protection antibactérienne
- Crochets pour sac à langer
- Ceinture de sécurité réglable
- Conforme à toutes les normes de sécurité standards (ASTM, ADA, FDA et EN).



### Spécification

L372 Dimensions (mm): dépliée 557(H) x 862(L) x 483(P), pliée 120(H) x 862(L) x 557(P). Charge maximale 15 kg.

Code	Description	Eco taxe*	Prix HT
L372	Table à langer	0,82€	404,00€



# Poubelles à pédale latérale Slim

Optimisez l'espace avec ces poubelles mains-libres à encombrement réduit, minces et discrètes. Possèdent une pédale latérale ultra résistante conçue pour une utilisation professionnelle sur la durée et un couvercle à fermeture silencieuse parfaitement hermétique pour un environnement sain et agréable.



- Mécanisme en retrait protégeant murs et équipements à proximité
- Bande de retenue pour maintenir le sac en place
- Bac intérieur rigide inclus



#### Spécification

30L Dimensions (mm): 566(H) x 311(L) x 497(P). Poids : 4kg.  
50L Dimensions (mm): 566(H) x 311(L) x 497(P). Poids : 6,28kg.  
68L Dimensions (mm): 781(H) x 373(L) x 562(P). 6,81kg.  
90L Dimensions (mm): 814(H) x 403(L) x 638(P). 9,45kg.

Couleur	30L	50L	68L	90L
1 Beige	GL024	GL030	GL036	GL042
2 Noir	GL025	GL031	GL037	GL043
Prix HT	<b>154,90€</b>	<b>178,90€</b>	<b>220,90€</b>	<b>298,90€</b>

#### Spécification

30L Dimensions (mm): 587.8(H) x 256.5(L) x 549.4(P). Poids 6.4 kg.  
50L Dimensions (mm): 732.8(H) x 294.6(L) x 575.8(P). Poids 8.75kg.  
90L Dimensions (mm): 834.1(H) x 332.7(L) x 690.1(P). Poids 11.66kg.

Couleur	30L	50L	90L
3 Acier inoxydable	GE934	GE935	GE936
Prix HT	<b>238,90€</b>	<b>292,90€</b>	<b>460,90€</b>

Beige



Noir



Acier inoxydable



ART DE LA TABLE

RESTAURANT, BAR  
ET HOTEL

MOBILIER

USAGE UNIQUE  
ET ENTRETIENVÊTEMENTS  
ET CHAUSSURES

CUISINE

MOBILIER DE CUISINE,  
CHARIOTS ET ÉCHELLESMATÉRIEL ÉLECTRIQUE  
ET DE CUISSON

FROID



# USAGE UNIQUE ET ENTRETIEN / COLLECTE DES DÉCHETS

## Poubelles à pédale

Poubelles en polypropylène résistant avec fonctionnement hygiénique à pédale. Equipées de crochets pour maintenir les sacs poubelle et d'un couvercle étanche pour minimiser les odeurs.



Couleur	45L	65L	87L
Noir	CW722	CW723	CW724
Beige	GH637	GH638	GH639
Rouge	DC708	DC710	DC712
Blanc	DC709	DC711	DC713
Prix HT	<b>40,90€</b>	<b>54,90€</b>	<b>65,90€</b>

Spécification  
 GH637 Dimensions (mm): 580(H)x 410(L)x 400(P).  
 GH638 Dimensions (mm): 660(H)x 490(L)x 400(P).  
 GH639 Dimensions (mm): 810(H)x 490(L)x 400(P).

**Jantex**



## Conteneur de recyclage étroit

Conteneur en polypropylène accès facile bénéficiant d'une forme étroite, idéal pour une utilisation dans les zones d'espace restreint, telles que les bars et derrière les comptoirs. Le bord relevé facilite la mise en place des sacs poubelles.



Spécification  
 CK960 Dimensions (mm): 583(H) x 318(L) x 439(P).  
 CL925 Dimensions (mm): 333(L) x 152(P).

Code	Description	Prix HT
CK960	Conteneur 56L	<b>23,90€</b>
CL925	SoCLE	<b>27,90€</b>

**Jantex**

## Conteneurs Slim Jim

Pour trier efficacement et facilement les déchets. Poubelles compactes avec couvercles de couleur interchangeables indiquant le type de déchet : boîtes de conserve, bouteilles, papier déchets domestiques généraux. Capacité à encombrement réduit de 60 litres ou 87 litres.



## Chariot

Les chariots en plastique encliquetables peuvent être assemblés les uns aux autres pour réduire le transport manuel et les allers-retours. Se détachent rapidement par commande au pied. Légers et faciles à nettoyer.



Code	Description	Eco taxe*	Prix HT
F634	Chariot	<b>0,59€</b>	<b>87,90€</b>

Code	Description	Prix HT
4 F603	Collecteur gris 60L	<b>61,90€</b>
F649	Poubelle de 87L	<b>73,90€</b>
5 F636	Couvercle vert pour bouteilles	<b>43,90€</b>
6 F635	Couvercle marron pour bouteilles	<b>43,90€</b>
7 F637	Couvercle jaune	<b>38,90€</b>
8 F638	Couvercle bleu pour papiers	<b>38,90€</b>
9 F604	Couvercle gris pour déchets 'divers'	<b>60,90€</b>

Spécification  
 Collecteur 60L Dimensions (mm): 630(H) x 279(L) x 587 (P poignée incluse).  
 Poubelle de 87 L. Dimensions (mm): 762(H) x 279(L) x 587 (Poignée incluse).  
 Couvercles. Dimensions (mm): 70(H) x 287(L) x 518(P).

**Rubbermaid**  
 Commercial Products

# Poubelles à pédale frontale Slim

Optimisez l'espace avec une poubelle mains-libres à encombrement réduit, mince et discrète. Possède une pédale ultra résistante conçue pour une utilisation professionnelle sur la durée et un couvercle à fermeture silencieuse parfaitement hermétique pour un environnement sain et agréable.



- Mécanisme en retrait protégeant murs et équipements à proximité
- Bande de retenue pour maintenir le sac en place



**Spécification**

30L Dimensions (mm): 536(H) x 425(L) x 271(P). Poids : 3,59kg.  
 50L Dimensions (mm): 719(H) x 457(L) x 292(P). Poids : 4,96kg.  
 68L Dimensions (mm): 803(H) x 500(L) x 311(P). Poids : 6,49kg.  
 90L Dimensions (mm): 826(H) x 570(L) x 353(P). Poids : 7,6kg.

Couleur	30L	50L	68L	90L
1 Rouge	GL020	GL026	GL032	GL038
2 Beige	GL021	GL027	GL033	GL039
3 Noir	GL022	GL028	GL034	GL040
4 Blanc	CW582	CW586	CW590	CW594
Prix HT	<b>118,90€</b>	<b>136,90€</b>	<b>142,90€</b>	<b>184,90€</b>

**Spécification**

30L Dimensions (mm): 555.2(H) x 325.9(L) x 427.5(P). Poids 5.85kg.  
 50L Dimensions (mm): 728(H)x 348(L)x 460(P). Poids 7.94kg.  
 90L Dimensions (mm): 808.5(H)x 412.5(L)x 553.5(P). Poids 9.71kg.

Couleur	30L	50L	90L
5 Acier inoxydable	GE937	GE938	GE939
Prix HT	<b>196,90€</b>	<b>268,90€</b>	<b>388,90€</b>

Rouge



Beige



Noir



Blanc



Acier inoxydable



ART DE LA TABLE

RESTAURANT, BAR ET HOTEL

MOBILIER

USAGE UNIQUE ET ENTRETIEN

VÊTEMENTS ET CHAUSSURES

CUISINE

MOBILIER DE CUISINE, CHAÎROTS ET ÉCHELLES

MATÉRIEL ÉLECTRIQUE ET DE CUISSON

FROID

## Cendriers

Cendriers élégants et gain de place en acier inoxydable. Verrouillables pour éviter le vandalisme et le vol. Le cendrier poteau se fixe au sol.

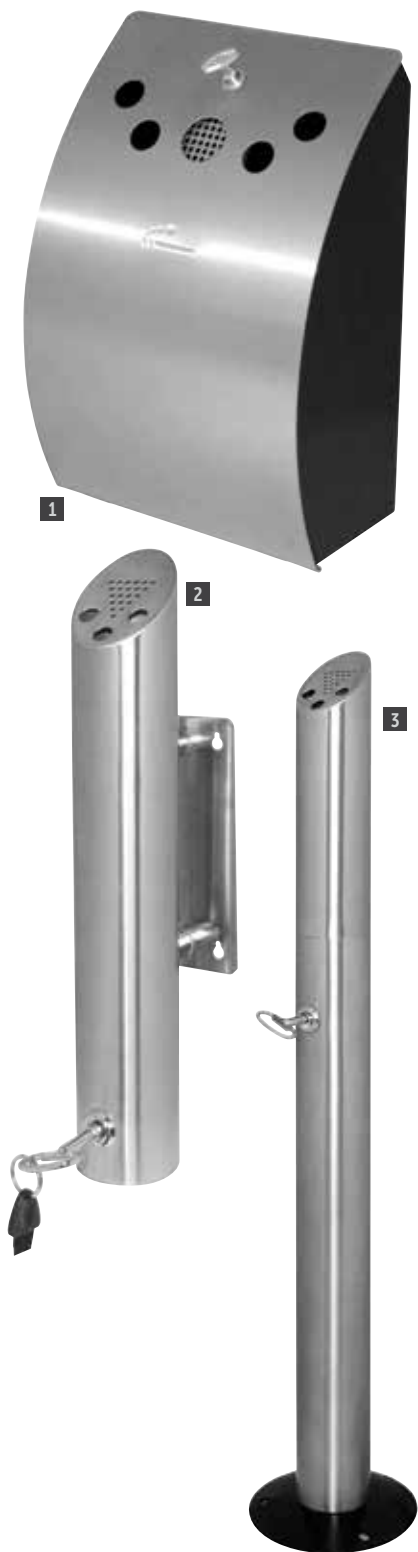

**Spécification**  
 CE178 Dimensions (mm):  
 352(H) x 245(L) x 142(P).  
 CG044 Dimensions (mm):  
 460(H) x 75(Ø). Poids 1.17kg.  
 CG045 Dimensions (mm):  
 920(H) x 75(Ø).

**BOLERO**

Code	Description	Prix HT
1 CE178	Cendrier mural incurvé	49,90€
2 CG044	Cendrier mural cylindrique	66,90€
3 CG045	Cendrier poteau	109,00€

### Cendrier poubelle

Cendrier poubelle carré, idéal pour les zones fumeurs d'extérieur. Dessus amovible pour vider facilement le conteneur intérieur ignifuge. Fabriqué à partir d'acier inoxydable 201.



**Spécification**  
 Y812 Dimensions (mm): 600(H) x 200(L) x 200(P).

**BOLERO**

Code	Description	Prix HT
Y812	Noir (10L)	85,90€

### Cendrier mural

Fabriqué en acier inoxydable avec deux autocollants permettant une utilisation dans les zones fumeurs ou non fumeurs. Le cendrier à charnière se penche en avant pour le vider facilement. Idéal pour les entrées de bâtiment. Peut être fixé sur toute surface plate (kit de montage fourni).



2 autocollants inclus

**Spécification**  
 F905 Dimensions (mm): 100(H) x 190(L) x 100(P).

**BOLERO**

Code	Description	Prix HT
F905	Mural	51,90€

### Pince ramasse-déchets

Pince ramasse-déchets en plastique avec tête pivotante et pince cannelée pour attraper les déchets au sol.



**Jantex**

Code	Description	Prix HT
CC940	820mm de long	12,90€

### Signalétique Non fumeur

Panneau autocollant. 100 x 100mm.



Code	Description	Prix HT
L964	Autocollant	4,30€

**Jantex**

### Borne cendrier

Fabriquée en acier inoxydable 18/0 finition brillante avec cendrier amovible sur le dessus.



**Spécification**  
 C539 Dimensions (mm): 600(H) x 220(Ø).  
 C576 Dimensions (mm): 620(H) x 300(Ø).

**BOLERO**

Code	Description	Prix HT
C539	18L	46,90€
C576	35L	61,90€



# Supports de sacs poubelle

Supports de sacs poubelle sur pied disponibles en acier peint blanc ou en acier inoxydable avec tubes en acier chromé. Système simple d'ouverture à pédale, permet une utilisation mains libres, idéal pour aider à maintenir une bonne hygiène et éviter la contamination croisée dans la cuisine. Pour sacs de 80L. Les sacs se changent facilement. Livrés en kit.

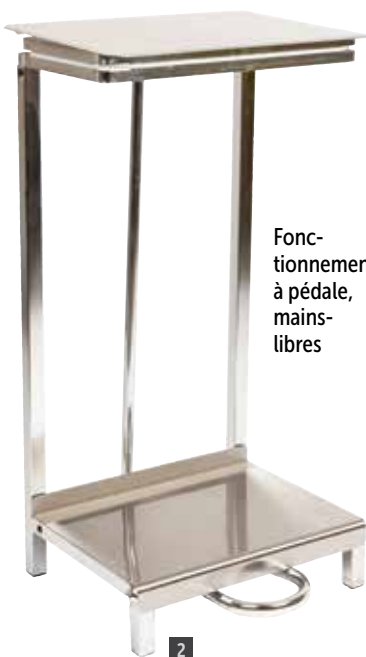

Fonctionnement à pédale, mains-libres

**Jantex**

**Spécification**

L548 Dimensions (mm): 880(H) x 430(L) x 330(P).  
L585 Dimensions (mm): 880(H) x 430(L) x 500(P). Poids : 12kg.

Code	Description	Prix HT
1 L548	Support acier blanc peint	80,90€
2 L585	Support acier inoxydable	134,00€

## Sacs poubelle



GF278 - Capacité 25L. Usage standard - 5kg. 380 x 610 x 610mm.  
GK688 - Capacité 70L. Usage standard - 10kg. 460 x 740 x 838mm.  
GE789 - Capacité 90L. Usage standard - 10kg. 460 x 740 x 860mm.  
GK687 - Capacité 90L. Très résistants. 20kg. 965 x 737(ouvert) ou 457mm.

**Jantex**

Code	Description	Qté	Prix HT
GF278	Sacs 25L   5kg   PEHD 10 microns	500	22,90€
GK688	70L   10kg	200	16,90€
GE789	90L   10kg	10	1,50€
GK687	90L   20kg   très résistants	200	29,40€

## Sacs poubelle de compacteur



Sacs de compacteur très résistants pour les zones à grand volume et conteneurs grande capacité. Parfaits pour les conteneurs d'extérieur. Fabriqués à 100% à partir de matériaux recyclés. 20 kg. 50 microns. Dimensions : 508 x 864 x 1169mm.

**Jantex**

Code	Description	Qté	Prix HT
CD508	120L   20kg   50 microns	100	21,40€

## Sacs poubelle transparents



Sacs pour un usage quotidien permettant de voir le contenu. Pratiques pour le tri des déchets. Résistants aux déchirures et à la perforation. Pour les supports de sacs et poubelles. En polyéthylène 100% recyclé. 30 microns.

**Jantex**

Code	Description	Qté	Prix HT
GE787	80L   10kg   30 microns	200	23,40€
CD665	100L   5kg   30 microns	200	17,90€
GE788	80L   15kg   30 microns	200	47,90€

## Support de sacs poubelle mural

En acier peint blanc. Fixations murales fournies.



**Jantex**

Code	Description	Prix HT
L549	Support	64,90€

**Spécification**  
L549 Dimensions (mm): 840(H) x 430(L) x 335(P). Poids : 4.82kg.

## Support de sacs poubelle mobile acier



Équipé de deux roulettes à l'arrière pour le déplacer facilement. Pédale de commande au pied pour le couvercle. Finition acier peint en blanc.



Code	Description	Prix HT
L546	Mobile (blanc)	109,00€

**Spécification**  
L546 Dimensions (mm): 810(H) x 432(L) x 520(P). Poids 7kg.

**Jantex**

ART DE LA TABLE

RESTAURANT, BAR ET HOTEL

MOBILIER

USAGE UNIQUE ET ENTRETIEN

VÊTEMENTS ET CHAUSSURES

CUISINE

MOBILIER DE CUISINE, CHAÎRONS ET TÈCHELLES

MATÉRIEL ÉLECTRIQUE ET DE CUISSON

FROID

# USAGE UNIQUE ET ENTRETIEN / COLLECTE DES DÉCHETS

## Poubelles couvercle basculant

Poubelle en polypropylène résistant et aux angles arrondis pour un nettoyage facile. Couvercle amovible pour faciliter le vidage.



Spécification  
DN846 Dimensions (mm) : 465(H) x 280(L) x 343(P)  
DN847 Dimensions (mm) : 624(H) x 400(L) x 300(P).

Code	Description	Prix HT
DN846	25L	22,40€
DN847	50L	29,90€



## Poubelle à pédale

Poubelle en polypropylène résistant de 40 litres avec coins arrondis et contours lisses pour un nettoyage facile. Système d'ouverture à pédale, mains libres. Couvercle hermétique pour maîtriser les odeurs.



Spécification  
F743 Dimensions (mm) : 580(H) x 410(L) x 340(P).

Code	Description	Prix HT
F743	40L	59,90€



## Poubelle à couvercle coulissant

Poubelle noire de 50 litres en polypropylène avec couvercle coulissant.



Spécification  
L551 Dimensions (mm) : 740(H) x 390(Ø).

Code	Description	Prix HT
L551	50L	32,90€



## Poubelle à couvercle battant

Modèle élégant avec couvercle en acier inoxydable à fermeture automatique et intérieur galvanisé, muni d'une poignée pour la vider facilement.



Spécification  
U803 Capacité 40L. Dimensions (mm) : 748(H) x 362(Ø).

Code	Description	Prix HT
U803	40L	119,00€



## Poubelle ronde

Poubelle en acier inoxydable 18/10 de haute qualité avec couvercle bombé en plastique résistant et bac intérieur.



Spécification  
L044 Capacité 50L. Dimensions (mm) : 820(H) x 305(Ø).

Code	Description	Prix HT
L044	50L	106,00€



## Poubelle résistante 94L

En polyéthylène noir moulé avec un intérieur lisse, facile à nettoyer. Possibilité d'empiler dix poubelles maximum en hauteur. Couvercle vendu séparément.



- Contenance de 94 l
- Fabrication en polyéthylène durable
- Poignées intégrées

Spécification  
J649 Dimensions (mm) : 740(H) x 470(Ø).

Code	Description	Prix HT
J649	Poubelle 94L	26,40€
J656	Couvercle	7,70€

## Poubelle 70L

Fabrication durable, résistant aux éclats. Poignées intégrées pour la soulever facilement.



- Capacité 70L
- Fabrication en polypropylène durable
- Poignées intégrées
- A utiliser en intérieur et en extérieur

Spécification  
L544 Dimensions (mm) : avec couvercle : 675(H) x 500(Ø), sans couvercle : 555(H) x 500(Ø).

Code	Description	Prix HT
L544	70L	25,90€



## Poubelles en acier inoxydable

Poubelles en acier inoxydable AISI 430. Livrées avec roulettes pour la manoeuvrabilité et un couvercle.



Code	Description	Prix HT
GN145	50L - 380(Ø) x 605(H)mm	194,00€
GN146	100L - 450(Ø) x 605(H)mm	214,00€



## Conteneurs Brute

La solution pour la collecte et le transport des déchets, avec poignées moulées pour une meilleure maniabilité. Possibilité d'adapter un chariot mobile pour faciliter le déplacement des poubelles de 75 et 121L. Le chariot et les conteneurs sont vendus séparément.



- Fabrication en polyéthylène linéaire faible densité
- Poignées intégrées
- Empilable

Code	Description	Prix HT
1 L639	Poubelle grise 37L	53,90€
L638	Poubelle grise 75L	85,90€
L640	Poubelle grise 121L	66,90€
2 L643	Couvercle gris 75L	14,40€
3 L644	Socle roulettes	71,90€

Spécification  
 37L Dimensions (mm): 397(Ø) x 435(H)  
 75L Dimensions (mm): 495mmØ x 581mm(H)  
 121L Dimensions(mm): 559mmØ x 692mm(H)



## Poubelles modulaires

Poubelles, chariots et couvercles assortis pour répondre à tous vos besoins. Construction robuste en plastique.

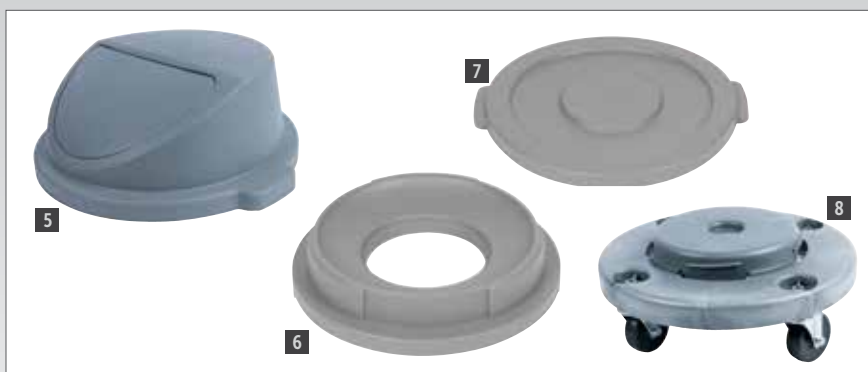

Code	Description	Prix HT
4 L647	Poubelle 80L	43,90€
5 L680	Couvercle battant	16,40€
6 L679	Couvercle entonnoir	15,40€
7 L673	Couvercle standard	11,80€
8 L682	Chariot	34,90€
L623	Poubelle de 120L	58,90€
L625	Couvercle standard	14,40€
L645	Chariot	38,90€

Spécification  
 L647 Dimensions (mm): 720(H) x 550(L) x 500(P)  
 L623 Dimensions (mm): 820(H) x 650(L) x 570(P).



## Conteneurs roulants 100L

Conteneur beige avec couvercle de couleur. Incliner et faire rouler pour la déplacer.



- Capacité 100L
- Roulettes encastrées à encombrement réduit
- Couvercle à charnière
- Poignées ergonomiques

Code	Description	Prix HT
9 F690	Vert	88,90€
10 F691	Bleu	88,90€
11 F692	Jaune	88,90€
12 F695	Beige	88,90€

Spécification  
 Dimensions (mm): 852(H) x 512(L) x 533(P).



ART DE LA TABLE

RESTAURANT, BAR  
ET HOTEL

MOBILIER

USAGE UNIQUE  
ET ENTRETIEN

VÊTEMENTS  
ET CHAUSSURES

CUISINE

MOBILIER DE CUISINE,  
CHARIOTS ET ÉCHELLES

MATÉRIEL ÉLECTRIQUE  
ET DE CUISSON

FROID



# USAGE UNIQUE ET ENTRETIEN / COLLECTE DES DÉCHETS

## Poubelle dôme ouverte

Poubelle en acier, coloris noir mat poudré. Petite ouverture au sommet pratique et hygiénique.



**NOUVEAU**

Spécification  
CW954 Dimensions (mm): 720(H) x 360(Ø).

Code	Description	Prix HT
CW954	40L	69,30€

**BOLERO**

## Support de sacs poubelle 120L

En plastique résistant avec deux roulettes arrière pour la mobilité.



Spécification  
L611 Dimensions (mm): 885(H) x 560(L) x 450(P)mm

Code	Description	Prix HT
L611	120L	174,00€



## Poubelle sanitaire

Poubelle sanitaire 18L à pédale pour une utilisation mains libres. Modèle compact en plastique ABS avec surfaces faciles à nettoyer.



Spécification  
T640 Dimensions (mm): 365(H) x 190(L) x 580(P).

Code	Description	Prix HT
T640	18L	33,90€

**Jantex**

## Distributeurs de sacs hygiéniques

Méthode hygiénique, discrète et pratique d'élimination des déchets sanitaires. Facile à installer avec un adhésif double-face. Fixation murale possible. Sacs vendus séparément (lot de 48 boîtes de 25 sacs).



Code	Description	Prix HT
1 CB594	Distributeur blanc	6,70€
2 CB595	Distributeur chromé	9,70€
3 CB596	Recharges de sacs hygiéniques	44,90€

Spécification  
Dimensions (mm): 136(H) x 98(L) x 25(P). Poids 9g.

## Poubelles résistantes au feu

Poubelles rectangulaires en polypropylène. Résistent aux éclats et aux chocs. Conformes aux normes standards anti-feu EN11925-2:2002.



Spécification  
L367 Dimensions (mm): 266(H) x 260(L) x 175(P).  
DN803 Dimensions (mm): 310(H) x 290(L) x 200(P).

Code	Description	Prix HT
L367	Poubelle 6L	8,50€
DN803	Poubelle 12L	13,40€

**BOLERO**

## Corbeilles à papier 10,2L

Poubelles effet cuir attrayantes avec corps en acier époxy poudré et rebord amovible pour masquer le sac poubelle.



Code	Description	Prix HT
Y804	Effet cuir marron / doré	22,90€
Y805	Effet cuir noir / argenté	22,90€

Spécification  
Dimensions (mm): 280(H) x 224(Ø). Poids 1,08kg.

**BOLERO**

## Corbeille à papier en acier inoxydable

Corbeille à papier en acier inoxydable brossé élégante dotée d'un rebord amovible conçu pour dissimuler le sac poubelle.



Spécification  
CF130 Capacité : 10,2L. Dimensions (mm): 280(H) x 224(Ø). Poids 1,2kg.

Code	Description	Prix HT
CF130	10,2L	27,40€

**BOLERO**

## Poubelles à couvercle battant

Poubelles à code couleur de 50 litres légères et faciles à nettoyer.



### Sacs poubelle transparents couvercle battant



Sacs économiques pour une utilisation quotidienne dans les salles de bain et chambre d'hôtels. 7 microns. 736 x 330 x 584mm.

Code	Description	Qté	Prix HT
GF298	20L	1000	19,90€

Code	Description	Prix HT	Code	Description	Prix HT
L570	Blanc	22,40€	CC082	Bleu	24,90€
CC080	Jaune	24,90€	CC081	Vert	24,90€
CC079	Rouge	24,90€			

Spécification  
Dimensions (mm): 710(H) x 330(L) x 320(P). Poids 1,59kg.



## Collecteur ignifuge

Fabriqué entièrement en acier peint en blanc, avec conteneur intégré et mécanisme à pédale. BS 476, Part 7 1971, pour propriétés ignifuges de catégorie 1.

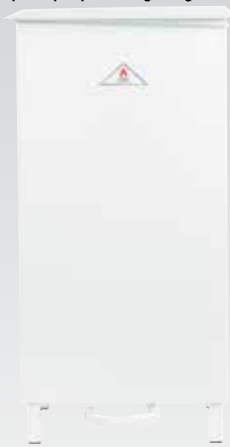

Spécification  
L547 Dimensions (mm): 840(H) x 430(L) x 335(P).

Code	Description	Prix HT
L547	62L	189,00€

**Jantex**

## Poubelles à pédale blanches

Poubelle à pédale petite et discrète pour les salles de bain.seau intérieur amovible et poignée de transport.



**BOLERO**

Spécification  
DP039 Dimensions (mm): 167(H) x 270(O). Poids 0.8 kg.  
DP038 Dimensions (mm): 284(H) x 203(O). Poids 1.12kg.

Code	Description	Prix HT
DP039	3L	9,70€
DP038	5L	21,40€

## Poubelles à pédale inox

Poubelles à pédale petites et discrètes.seau intérieur plastique amovible.



Spécification  
L427 Dimensions (mm): 270(H) x 165(O).  
GG976 Dimensions (mm): 280(H) x 205(O).

Code	Description	Prix HT
L427	Inox 3L	9,70€
GG976	Inox 5L	21,40€

## Poubelles à pédale

Poubelles avec commande d'ouverture au pied pour une utilisation facilitée.



Code	Description	Prix HT
GG977	Inox 20L	25,90€
GG978	Noire 20L	25,90€

Spécification  
GG977 Dimensions (mm): 448(H) x 293(O).  
GG978 Dimensions (mm): 448(H) x 293(O).

**Jantex**

## Sacs pour poubelle à pédale

Sacs économiques pour une utilisation quotidienne dans les salles de bain et chambre d'hôtels. 280 x 432 x 432mm. 5 microns.



Code	Description	Qté	Prix HT
GF279	10L   PEHD 5 microns	1000	10,70€

**Jantex**

ART DE LA TABLE

RESTAURANT, BAR  
ET HOTEL

MOBILIER

USAGE UNIQUE  
ET ENTRETIEN

VÊTEMENTS  
ET CHAUSSURES

CUISINE

MOBILIER DE CUISINE,  
CHARIOTS ET ÉCHELLES

MATÉRIEL ÉLECTRIQUE  
ET DE CUISSON

FROID

# Vestes Chef Vegas

Vestes unisexes simples, durables et confortables offrant un excellent rapport qualité / prix et des performances supérieures dans tout environnement de cuisine. Forme croisée avec des coutures doubles solides.



- Polyester-coton 235g/m<sup>2</sup>
- Fermeture à pression en inox
- Poche thermomètre sur manche gauche
- Lavables en blanchisserie industrielle

POUR LES  
PANTALONS NOIRS  
VOIR PAGE 217



H	Toille	Tour poitrine	F
42/44	XS	82-87cm	36/38
46/48	S	92-97cm	40/42
50/52	M	102-107cm	44/46
54/56	L	112-117cm	48/50
58/60	XL	122-127cm	52/54
62/64	XXL	132-137cm	56/58

	Code	Description	Prix HT
1	A211	Blanche à manches courtes	14,90€
2	A134	Blanche à manches longues	15,90€
3	A439	Noire à manches courtes	16,90€
4	A438	Noire à manches longues	17,90€



# Veste chef Boston



Veste chef légère à manches courtes, bénéficiant d'une coupe unisexe pour plus de confort et une grande liberté de mouvements. Fermeture pratique par boutons pression en acier inoxydable. Idéale pour affronter la chaleur et l'activité des cuisines professionnelles.

- 65% polyester, 35% coton 190g/m<sup>2</sup>
- Boutons pression en acier inoxydable
- Lavable en blanchisserie industrielle
- Tailles XS-XXL



Ht	Taille	Tour poitrine	F
42/44	XS	82-87cm	36/38
46/48	S	92-97cm	40/42
50/52	M	102-107cm	44/46
54/56	L	112-117cm	48/50
58/60	XL	122-127cm	52/54
62/64	XXL	132-137cm	56/58

Code	Description	Prix HT
B250	Blanche	12,40€

ART DE LA TABLE

RESTAURANT, BAR  
ET HOTEL

MOBILIER

USAGE UNIQUE  
ET ENTRETIENVÊTEMENTS  
ET CHAUSSURES

CUISINE

MOBILIER DE CUISINE,  
CHARIOTS ET ÉCHELLESMATÉRIEL ÉLECTRIQUE  
ET DE CUISSON

FROID

# VÊTEMENTS ET CHAUSSURES / TENUES CHEF ET CUISINE

## Veste chef Calgary

Restez au frais malgré le coup de feu avec cette veste unisexe en polyester-coton. Légère, confortable et respirante grâce à sa technologie Cool Vent™, cette veste résistante reste agréable à porter pendant les longues périodes de travail, vous permettant ainsi de vous surpasser lorsque la pression monte.

- Polyester-coton 160g/m<sup>2</sup> - Tissu sergé
- Double boutonnage
- Boutons recouverts de tissu
- Manches à revers
- Empiècement dos Cool Vent™
- Poches thermomètre et poitrine à gauche
- Tailles XS-XXL



**NOUVEAU**

H	Taille	Tour poitrine	F
42/44	XS	82-87cm	36/38
46/48	S	92-97cm	40/42
50/52	M	102-107cm	44/46
54/56	L	112-117cm	48/50
58/60	XL	122-127cm	52/54
62/64	XXL	132-137cm	56/58

Code	Description	Prix HT
B649	Blanche	<b>31,90€</b>

Cool Vent

lite

ChefWorks

## Veste chef Montreal Cool Vent

Sensation de confort et de bien-être avec cette veste en polyester-coton léger aéré. Le tissu CoolVent dans le dos et aux épaules permettent à l'air frais de pénétrer et à la chaleur et l'humidité de s'évacuer.

- Polyester-coton léger 130g/m<sup>2</sup>
- Croisée
- Boutons recouverts de tissu
- Poche plaquée et poche thermomètre à gauche
- Lavable en blanchisserie industrielle
- Tailles XS-XXL



H	Taille	Tour poitrine	F
42/44	XS	82-87cm	36/38
46/48	S	92-97cm	40/42
50/52	M	102-107cm	44/46
54/56	L	112-117cm	48/50
58/60	XL	122-127cm	52/54
62/64	XXL	132-137cm	56/58

Code	Description	Prix HT
B054	Noire	<b>27,90€</b>

Cool Vent

lite

ChefWorks

## Veste chef Hartford

Fabriquée à partir de sergé de coton léger avec un revêtement Cool Vent™ pour une respirabilité supérieure, cette veste chef résistante est un indispensable à prix abordable. Les manches longues enroulables permettent de transformer votre veste en fonction des besoins de protection et de la chaleur, tandis que la fermeture-éclair représente un gain un temps précieux lors du changement de tenue. Confortable, élégant et idéal pour toute cuisine professionnelle.

- Polyester-coton 160g/m<sup>2</sup>
- Droite avec fermeture-éclair
- Patte maintien tablier avec fixation métal gravé
- Empiècements latéraux Cool Vent™ avec fentes latérales
- Manches longues enroulables avec patte de maintien
- Tissu "Lite"
- Tailles XS-XXL

**NOUVEAU**



H	Taille	Tour poitrine	F
42/44	XS	82-87cm	36/38
46/48	S	92-97cm	40/42
50/52	M	102-107cm	44/46
54/56	L	112-117cm	48/50
58/60	XL	122-127cm	52/54
62/64	XXL	132-137cm	56/58



Code	Description	Prix HT
1 BB263	Gris graphite	<b>46,90€</b>
2 BB264	Blanche	<b>44,90€</b>

## Vestes Chef Chicago

Vestes chef traditionnelles et pratiques pour un confort quotidien en cuisine. Fournies avec des boutons noirs amovibles pour faciliter le lavage. Modèles manches courtes ou manches longues. (Boutons de rechange vendus séparément).



- Polyester-coton 235g/m<sup>2</sup>
- Croisée
- Avec boutons noirs
- Poche thermomètre sur la manche gauche
- Tailles XS-XXL



H	Taille	Tour poitrine	F
42/44	XS	82-87cm	36/38
46/48	S	92-97cm	40/42
50/52	M	102-107cm	44/46
54/56	L	112-117cm	48/50
58/60	XL	122-127cm	52/54
62/64	XXL	132-137cm	56/58



Code	Description	Prix HT
3 DL711	Blanche manches courtes	<b>22,40€</b>
4 DL710	Blanche manches longues	<b>24,90€</b>
5 A016	Boutons amovibles noirs (lot de 12)	<b>2,10€</b>
6 A017	Boutons amovibles blancs (lot de 12)	<b>2,10€</b>

ART DE LA TABLE

RESTAURANT, BAR  
ET HOTEL

MOBILIER

USAGE UNIQUE  
ET ENTRETIEN

VÊTEMENTS  
ET CHAUSSURES

CUISINE

MOBILIER DE CUISINE,  
CHARIOTS ET ÉCHELLES

MATÉRIEL ÉLECTRIQUE  
ET DE CUISSON

FROID



# Vestes Chef colorées

 Chef Works®

*lite*



Apportez de la couleur en cuisine avec ces vestes croisées pratiques aux couleurs vives, manches 3/4 et en tissu sergé fin. Conviennent en salle comme en cuisine. Possèdent une poche poitrine et une poche thermomètre à gauche. Ces vestes vives et aérées conviennent en salle comme en cuisine.

- Polyester 65% - coton 35% 175g/m<sup>2</sup>
- Double boutonnage
- Boutons recouverts de tissu
- Poche poitrine et poche thermomètre à gauche
- Manches 3/4
- Tailles XS-XL

H	Toille	Tour poitrine	F
42/44	XS	82-87cm	36/38
46/48	S	92-97cm	40/42
50/52	M	102-107cm	44/46
54/56	L	112-117cm	48/50
58/60	XL	122-127cm	52/54
62/64	XXL	132-137cm	56/58

Code	Description	Prix HT
1 A934	Gris	29,40€
2 B106	Rouge	29,40€
3 B178	Bleu	29,40€



# Veste chef Springfield

Ajoutez une touche de couleur en cuisine avec cette veste de tous les jours. Légère et respirante grâce à la technologie Cool Vent permettant de garder une sensation de fraîcheur en toutes circonstances. Patte au niveau du cou pour maintenir votre tablier en place, tandis que les doubles poches sur les manches vous offrent beaucoup d'espace pour ranger vos essentiels.



**NOUVEAU**

- Polyester-coton 160g/m<sup>2</sup>
- Coupe unisexe
- Fermeture éclair avant double extrémité
- Poches thermomètre et téléphone portable
- Fentes latérales pour confort et ajustement
- Tailles XS-XL

H	Toille	Tour poitrine	F
42/44	XS	82-87cm	36/38
46/48	S	92-97cm	40/42
50/52	M	102-107cm	44/46
54/56	L	112-117cm	48/50
58/60	XL	122-127cm	52/54



Code	Description	Prix HT
1 BB265	Brique	56,90€
2 BB267	Gris	46,90€

## Vestes chef unisexes manches courtes

Veste chef unisexe, noire ou blanche, avec fermeture éclair et patte au cou pour maintenir votre tablier fermement en place. Le tissu léger, les manches courtes et les panneaux latéraux d'aération vous permettront de conserver une sensation de frais et de confort toute la journée.



- Polyester-coton 130g/m<sup>2</sup>
- Coupe unisexe
- Fermeture éclair double curseur
- Poches thermomètre et téléphone sur la manche
- Fentes latérales pour un confort adapté
- Tailles S-XL

H	Toille	Tour poitrine	F
46/48	S	92-97cm	40/42
50/52	M	102-107cm	44/46
54/56	L	112-117cm	48/50
58/60	XL	122-127cm	52/54

Code	Description	Prix HT
3 B471	Blanche	48,90€
4 B472	Noire	51,90€

**Chef Works**  
 Spécification  
 B471 60% coton 40% polyester  
 B472 60% coton 40% polyester

ART DE LA TABLE

RESTAURANT, BAR  
ET HOTEL

MOBILIER

USAGE UNIQUE  
ET ENTRETEN

VÊTEMENTS  
ET CHAUSSURES

CUISINE

MOBILIER DE CUISINE,  
CHARIOTS ET ÉCHELLES

MATÉRIEL ÉLECTRIQUE  
ET DE CUISSON

FROID

# VÊTEMENTS ET CHAUSSURES / TENUES CHEF ET CUISINE

## Veste chef Delancey

Conservez une sensation de fraîcheur confortable avec cette veste denim ultra légère en coton dotée d'empiecements extensibles contrastés et respirants. Le modèle Delancey possède une fermeture à glissière pleine longueur dissimulée, une poche thermomètre sur la manche gauche et une poche téléphone sur la manche droite. Avec fentes latérales pour plus de souplesse et patte de maintien tablier.

**NOUVEAU**

- 100% coton 160g/m<sup>2</sup>
- Droite
- Empiecements latéraux stretch
- Fentes latérales
- Patte maintien tablier avec fixation métal gravé
- Tailles S-XL

H	Taille	Tour poitrine	F
46/48	S	92-97cm	40/42
50/52	M	102-107cm	44/46
54/56	L	112-117cm	48/50
58/60	XL	122-127cm	52/54



Code	Description	Prix HT
BB270	Denim noir	<b>81,90€</b>



## Veste chef Tribeca

Restez au frais et serein tout au long du service avec cette veste chef légère et moderne. Grande flexibilité grâce aux empiecements extensibles et au boutonnage simple avec boutons pression. Possède des poches à fermeture éclair dissimulées, une poche sur chaque manche et une patte de maintien tablier à bouton-pression pour plus de praticité.

**NOUVEAU**

- 100% coton 136g/m<sup>2</sup>
- Simple boutonnage
- Empiecements latéraux et dorsal extensibles
- Patte maintien tablier avec fixation métal gravé
- Tailles S-XL

H	Taille	Tour poitrine	F
46/48	S	92-97cm	40/42
50/52	M	102-107cm	44/46
54/56	L	112-117cm	48/50
58/60	XL	122-127cm	52/54



Code	Description	Prix HT
BB279	Denim noir	<b>71,90€</b>



## Veste chef Nevada

Veste chef légère à manches courtes garnie d'un contraste noir élégant. Les panneaux latéraux anti-humidité sont conçus pour faire circuler l'air et permettre d'évacuer l'humidité du corps, pour une sensation fraîche et sèche malgré la chaleur régnant en cuisine.

- Polyester-coton 190g/m<sup>2</sup>
- Boutons pression en acier inoxydable
- Panneaux latéraux anti-humidité
- Poche thermomètre sur la manche
- Tailles XS-XXL

H	Taille	Tour poitrine	F
42/44	XS	82-87cm	36/38
46/48	S	92-97cm	40/42
50/52	M	102-107cm	44/46
54/56	L	112-117cm	48/50
58/60	XL	122-127cm	52/54
62/64	XXL	132-137cm	56/58

Code	Description	Prix HT
A928	Blanche garnie noire	<b>24,90€</b>



## Chemise denim unisexe à manches courtes Detroit

Chemise en jean légère non seulement élégante et résistante, mais également confortable. L'attention portée aux détails, boutons en métal vieilli et coton lavé aux enzymes, en fait une chemise élégante parfaite pour la cuisine et la salle. 125g / m<sup>2</sup>.

- 100% coton 125g/m<sup>2</sup>
- Coupe unisexe
- Boutons métal vieilli
- Poche thermomètre et poche poitrine à gauche
- Tailles S-XL

H	Taille	Tour poitrine	F
46/48	S	92-97cm	40/42
50/52	M	102-107cm	44/46
54/56	L	112-117cm	48/50
58/60	XL	122-127cm	52/54



Code	Description	Prix HT
B075	Denim noir	<b>34,90€</b>





## Pantalon Jogger



Adoptez un style moderne et pratique en cuisine avec ce pantalon décontracté avec bas élastiqué. Possède de nombreuses poches.

**NOUVEAU**

- Polyester-coton 167g/m<sup>2</sup>
- Bas de pantalon élastiqués
- Coupe slim moderne
- Passants de ceinture
- Tissu "Lite"
- Tailles S-XL



Tour de taille	
S	76-81cm 42/44
M	86-91cm 46/48
L	96-102cm 50/52
XL	106-112cm 54/56

Code	Description	Prix HT
BB300	Noir et blanc	65,90€

**URBAN**  
by ChefWorks

## Pantalon Vegas



Simple, élégant et robuste, coupe ample pour un confort accru. Nettoyage facile sans aucun bouton susceptible de casser.

- Polyester-coton
- Taille élastique 50 mm
- Lavable en blanchisserie industrielle
- Longueur entrejambe 84 cm
- Tailles XS-XXL



**POUR LES VESTES VEGAS**  
**VOIR PAGE 210**



Code	Description	Prix HT
1 A582	Noir	22,40€
2 DL712	Petits carreaux noirs et blancs	22,40€
3 B311	Petits carreaux bleus et blancs	22,40€
4 U400	Bande à ourler Wundaweb 3m	3,10€

Tour de taille	
XS	66-71cm 38/40
S	76-81cm 42/44
M	86-91cm 46/48
L	96-102cm 50/52
XL	106-112cm 54/56
XXL	116-122cm 58/60

**whites**  
chefs clothing

ART DE LA TABLE

RESTAURANT, BAR  
ET HOTEL

MOBILIER

USAGE UNIQUE  
ET ENTRETIEN

VÊTEMENTS  
ET CHAUSSURES

CUISINE

MOBILIER DE CUISINE,  
CHARIOTS ET ÉCHELLES

MATÉRIEL ÉLECTRIQUE  
ET DE CUISSON

FROID

# Pantalons unisexes téflon Easyfit

Pantalons traditionnels coupe unisexe. Ceinture élastique pour un ajustement parfait et un confort quotidien en cuisine. Le polyester-coton revêtu de téflon vous offre une protection supplémentaire contre les projections. Possèdent une poche arrière et deux poches latérales ainsi que des passants en tissu.

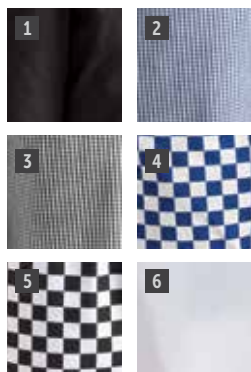

**NOUVEAU**

- Polyester-coton
- Taille élastique avec cordon extra large
- Lavables en blanchisserie industrielle
- Tailles XS-XXL



Code	Description	Prix HT
1 A029T	Noir	22,90€
2 A025T	Petits carreaux bleus	24,40€
3 A026T	Petits carreaux noirs	24,40€
4 A043T	Grands carreaux bleus	21,90€
5 A042T	Grands carreaux noirs	21,90€
6 A575T	Blanc	21,90€

Tour de taille	
XS	66-71cm 38/40
S	76-81cm 42/44
M	86-91cm 46/48
L	96-102cm 50/52
XL	106-112cm 54/56
XXL	116-122cm 58/60

**whites**  
chefs clothing

## Tenues Chef enfant

Notre gamme de tenues Chef pour enfants est adaptée aux plus jeunes qui souhaitent participer en cuisine. Très pratiques, ces tenues donnent en plus aux enfants l'allure d'un chef professionnel.

Tour de cou réglable

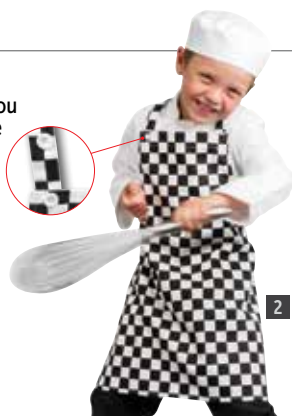

Habillez votre petit chef comme un véritable cuisinier !



Code	Description	Prix HT
1 B120	Calot blanc (5-7 ans)	3,60€
B356	Tablier blanc taille unique	5,90€
2 B357	Tablier noir et blanc taille unique	6,20€

Code	Description	Prix HT
A677	Toque de cuisinier enfant	7,10€

Code	Description	Prix HT
3 B124	Taille S (5-7 ans)	16,40€
B125	Taille L (8-10 ans)	17,40€

**whites**  
chefs clothing

## Pantalon chef dame



Spécialement conçu pour les dames, ce pantalon offre une coupe généreuse au niveau des hanches, une taille plus étroite et un grand confort au niveau des hanches pour mettre en valeur la silhouette féminine. Poches arrière avec rabat pour plus de sécurité.

- Polyester-coton
- Taille élastique 51mm avec cordon
- 2 poches latérales et 2 poches arrière
- Longueur entrejambe 79cm
- Tailles XS-XL

Tour de taille	
XS	66-71cm 38/40
S	76-81cm 42/44
M	86-91cm 46/48
L	96-102cm 50/52
XL	106-112cm 54/56

Code	Description	Prix HT
A431	Pantalon dame (noir)	37,90€
U400	Bande à ourler Wundaweb 3m	3,10€



## Pantalon unisexe Cargo slim



Pantalon cargo ajusté, offrant confort et un style moderne. Convient pour le travail et une utilisation quotidienne. Pratiques et polyvalents, ces pantalons coupe cargo possèdent avec fermeture Velcro à l'arrière et sur le côté des jambes de côté, parfaitement adaptées pour les téléphones portables et autres objets de valeur.

- Ceinture élastique avec cordon de serrage
- Fermeture éclair non visible
- Poches : 1 cuisse, 1 téléphone, 2 avant et 2 arrière
- Entrejambe 84cm
- Tailles XS-XXL



Poche téléphone

Tour de taille	
XS	66-71cm 38/40
S	76-81cm 42/44
M	86-91cm 46/48
L	96-102cm 50/52
XL	106-112cm 54/56
XXL	116-122cm 58/60

Code	Description	Prix HT
B222	Noir	41,90€
U400	Bande à ourler Wundaweb 3m	3,10€



## Pantalon slim léger



Optez pour le confort et une sensation de fraîcheur en cuisine avec ce pantalon slim moderne et léger. Avec poches avant et arrière pratiques, coutures invisibles et coutures doubles au niveau des points de tension pour les renforcer.

- Polyester-coton 160g/m<sup>2</sup>
- Ceinture élastique avec cordon
- Couture apparente à l'arrière de la jambe
- Coupe droite moderne
- Tailles XS-XL

Tour de taille	
XS	66-71cm 38/40
S	76-81cm 42/44
M	86-91cm 46/48
L	96-102cm 50/52
XL	106-112cm 54/56

**NOUVEAU**



Code	Description	Prix HT
BB301	Noir	43,90€



## Pantalon chef à chevrons homme



Conçu pour le confort, ce pantalon à chevrons possède des élastiques de chaque côté de la taille pour un maximum de confort et des passants de ceinture pour permettre un meilleur maintien. Idéal pour une utilisation en salle ou en cuisine.

- Polyester-coton tissé-teint
- Taille élastique avec cordon plat
- Fermeture éclair avec fermeture à bouton
- 2 poches arrière
- Longueur entrejambe 84cm
- Tailles XS-XL

Tour de taille	
S	76-81cm 42/44
M	86-91cm 46/48
L	96-102cm 50/52
XL	106-112cm 54/56

Code	Description	Prix HT
A674	Pantalon homme - Chevrons noirs	43,90€
U400	Bande à ourler Wundaweb 3m	3,10€



ART DE LA TABLE

RESTAURANT, BAR ET HOTEL

MOBILIER

USAGE UNIQUE ET ENTRETIEN

VÊTEMENTS ET CHAUSSURES

CUISINE

MOBILIER DE CUISINE, CHARIOTS ET ÉCHELLES

MATÉRIEL ÉLECTRIQUE ET DE CUISSON

FROID



# VÊTEMENTS ET CHAUSSURES / TENUES CHEF ET CUISINE

## Filet à bandeau élastique

100 % nylon. Bandeau élastique, dessus en filet. Taille unique.



Code	Description	Prix HT
B252	Blanc	4,60€

## Charlotte à visière en filet

100 % nylon. Taille unique.



Code	Description	Prix HT
B226	Blanche	3,60€

## Chapeau Trilby blanc

Filet léger 100 % polyester. Tailles S (54 cm), M (57 cm) et L (58 cm).



Code	Description	Prix HT
A214	Blanc	11,30€

## Casquettes boulanger

100 % coton. Taille unique.



Code	Description	Prix HT
A212	Casquette	4,60€
A215	Casquette avec résille	4,10€



## Casquettes à visière

Polyester-coton. Taille unique.



Code	Description	Prix HT
B255	Blanche	3,90€
B257	Carreaux bleus	5,00€



## Casquette tendance

Casquette trendy, alternative aux couvre-chefs traditionnels. En coton sergé spandex (fibre synthétique élastique) avec bandeau intérieur. Disponible en 2 tailles (S/M et L) et 2 couleurs.



Code	Description	Prix HT
B169	Noir	15,40€

## Toque souple

65% polyester, 35% coton. Tailles S (54cm), M (58cm), L (61cm)



Code	Description	Prix HT
A200	Blanche	8,70€

## Toque de cuisinier jetable

En papier. Pliée à plat. Taille unique.



Code	Description	Qté	Prix HT
A260	Blanche	50	22,90€

## Toque de cuisinier jetable

En papier. Pliée à plat. Taille unique (292mm).



Code	Qté	Prix HT
A250	50	36,90€

## Calot de cuisinier jetable

Taille unique. Papier.



Code	Description	Qté	Prix HT
A255	Blanc	100	10,20€

## Filet à cheveux

A porter seul ou sous un autre couvre-chef.



Code	Description	Qté	Prix HT
A291	Bleu	50	12,40€

## Calots



1 2 Polyester-coton. Lavables en blanchisserie industrielle. Tailles S-XL.

Code	Description	Prix HT
1 A203	Blanc	4,60€
2 A206	Noir	4,60€

Tour de tête	
S	57cm
M	58cm
L	60cm
XL	63cm



## Calots

Polyester-coton. Taille unique.



Code	Description	Prix HT
3 A706	Bleu roi	5,70€
4 A047	Rouge	5,70€
5 A171	Bleu à rayures	5,70€

Code	Description	Prix HT
6 A967	Noir à rayures	5,70€
7 A161	Carreaux noirs	5,70€



## Cool Vent



Les articles Cool Vent sont conçus pour éloigner l'humidité tout en permettant à l'air frais de circuler pour aider à l'évaporation et vous laisser une sensation de confort.

### Calots Cool Vent

Les calots Cool Vent sont conçus pour évacuer l'humidité de la peau tout en permettant à l'air frais de circuler. Système encourageant l'évaporation pour une agréable sensation de fraîcheur.



Code	Description	Prix HT
8 A919	Gris	6,40€
A703	Blanc	6,40€
A704	Noir	6,40€
A920	Aubergine	6,40€
9 A956	Rouge	6,40€
A939	Vert anis	6,40€
B173	Bleu	6,40€



### Calots Cool Vent

L'inimitable tissu Cool Vent avec un bandeau intérieur en coton éponge. Bande élastique ou velcro à l'arrière pour un ajustement parfait. Les calots dame possèdent une ouverture à l'arrière pour la queue de cheval. Taille unique.



Grande ouverture à l'arrière



Code	Description	Prix HT
A977	Blanc unisexe	8,20€
A978	Noir unisexe	8,20€
10 B052	Blanc dame	8,20€
11 B053	Noir dame	8,20€



### Calot à fines rayures Cool Vent

Taille unique. Calot chef en polyester-coton léger avec réglage par velcro à l'arrière et partie supérieure en matière Cool Vent pour une agréable sensation de fraîcheur.



Code	Description	Prix HT
B228	Fines rayures	6,40€



ART DE LA TABLE

RESTAURANT, BAR ET HOTEL

MOBILIER

USAGE UNIQUE ET ENTRETIEN

VÊTEMENTS ET CHAUSSURES

CUISINE

MOBILIER DE CUISINE, CHARIOTS ET ÉCHELLES

MATÉRIEL ÉLECTRIQUE ET DE CUISSON

FROID

# VÊTEMENTS ET CHAUSSURES / TENUES CHEF ET CUISINE

## Calot Presido Cool Vent

Calot en polyester-coton confortable et résistant avec doublure intérieure et dessus Cool Vent™. Taille unique. Fermeture velcro.



Code	Description	Prix HT
B453	Bleu marine	12,40€



## Casquettes de base-ball

Casquettes avec sangle arrière réglable. Permettent de vous protéger de la chaleur. Taille unique. 65% polyester, 35% coton.



Code	Description	Prix HT
1 A219	Noire	4,10€
2 A217	Rouge	4,10€
3 A220	Blanche	4,10€
4 A221	Bleue	4,10€



## Cool Vent

Les articles Cool Vent sont conçus pour éloigner l'humidité tout en permettant à l'air frais de circuler pour aider à l'évaporation et vous laisser une sensation de confort.



## Casquettes de baseball avec visière colorée Cool Vent

Taille unique. Bordure colorée sur la visière.

- Entièrement en matière Coolvent
- Bandeau intérieur



POUR LES PRODUITS ASSORTIS  
VOIR PAGE 206



Sangle réglable pour un meilleur ajustement



Code	Description	Prix HT
5 A945	Rouge	8,80€
6 A942	Gris	8,80€
7 A943	Aubergine	8,80€
8 A941	Vert anis	8,80€
9 B171	Bleu	8,80€

## Casquette de baseball Cool Vent

Sangle réglable pour un meilleur ajustement. Taille unique.



Boucle réglable pour un meilleur ajustement



Code	Description	Prix HT
10 A976	Noir	10,70€
11 B039	Blanc	10,70€





## Toque blanche

En polyester-coton avec oeillets métalliques et boucle arrière.



Code	Description	Prix HT
A963	Blanche	8,20€

## Toque noire

En polyester-coton avec oeillets métalliques pour la circulation de l'air.



Code	Description	Prix HT
A962	Noire	8,20€

## Bandana chef

Bandana avec bandes de tissu anti transpiration. Taille unique..



Code	Description	Prix HT
B390	Noir	7,10€

## Bandana



Bandana constitué de trois panneaux et possédant des attaches à l'arrière pour le confort et une tenue parfaite.

ChefWorks



Code	Description	Prix HT
A702	Noir	5,10€

## Bandana Buff



Textile tubulaire en microfibre, sans couture, qui libère l'humidité et absorbe la sueur. Peut être utilisé comme fichu, couvre-chef, au poignet, en bandana, en foulard ou pour retenir les cheveux. Taille unique.

1

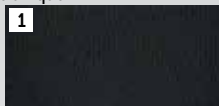

Code	Description	Prix HT
1 A283	Noir	16,90€
2 A289	Cachemire noir	16,90€

## Tours de cou colorés

Lavable en blanchisserie industrielle. Dimensions (en mm) : 914(L) x 635(P) mm.

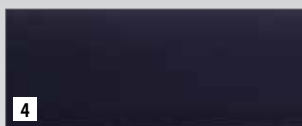

3



Code	Description	Prix HT
3 A010	Blanc	3,60€
4 A264	Noir	3,60€
5 A011	Bleu	3,60€
6 A054	Rouge	3,60€
7 A261	Grands carreaux noirs	3,60€



# Tabliers bavette rayés

Polyester-coton rayé grand teint, résistant et facile d'entretien avec attaches cousues et oeillets en laiton.



**Spécification**

Tablier bavette Dimensions (mm): 965(L) x 710(l)  
 Tablier bavette XL Dimensions (mm): 1040(L) x 900(l)  
 Tablier bavette avec poche Dimensions (mm): 965(L) x 710(l)  
 Tablier bavette Dimensions (mm): 960(L) x 710(l)

Code	Description	Prix HT
1 A530	Tablier bavette rayé marine et blanc	10,70€
A662	Tablier bavette rayé marine et blanc XL	14,40€
2 A535	Tablier bavette rayé marine et blanc + poche	12,90€
3 A935	Tablier bavette rayé noir et blanc	10,70€

## Tabliers standards mi-longs



Polyester-coton avec tresses cousues. Dimensions (mm) : 762 (L) x 914 (l) mm.

2

1

Code	Description	Prix HT
1 A501	Blanc	7,30€
2 A968	Noir	9,10€



## Tabliers standards rayés



Tabliers en polyester-coton rayé grand teint avec tresses cousues noires.

4

3

Spécification  
A938 Dimensions (mm): 760(L) x 910(l)  
A647 Dimensions (mm): 760(L)x 910(l)

Code	Description	Prix HT
3 A938	Standard rayé noir et blanc	9,60€
4 A647	Standard rayé marine et blanc	9,60€



## Tablier standard extra long



Tablier en polyester-coton avec tresses cousues pour une solidité accrue.

Spécification  
A502 Dimensions : 915 x 915mm

Code	Description	Prix HT
A502	Extra long   915mm	8,20€



## Tablier chef de brigade



Mélange polyester-coton avec rabat avant et porteserviette. Ourlé pour une finition confortable avec une poche biaisée facile d'accès. Dimensions (mm) : 800(H) x 990(L).

Code	Description	Prix HT
A577	Noir	15,40€





# VÊTEMENTS ET CHAUSSURES / TENUES CHEF ET CUISINE

## Tabliers à bavette rayés Premium

Parfaits pour les chefs, ces tabliers traditionnels possèdent des rayures tissées, fils teints en polyester-coton, garantissant que les couleurs ne décolorent pas. Tresses réglables pour obtenir un ajustement parfait. Le modèle de 94cm de large offre une protection supplémentaire contre les éclaboussures et les déversements. Dimensions : 990 (L) x 940mm (l).



2 Noir et blanc



1

**Chef Works**

Code	Description	Prix HT
1 B249	Marine et blanc	18,90€
2 B248	Noir et blanc	18,90€

## Tabliers à bavette blancs

Tabliers traditionnels en polyester-coton blanc, deux modèles différents disponibles avec tresses. Oeillets en laiton très larges.



Oeillets en laiton très larges



Code	Description	Prix HT
A521	711(l) x 965(L)mm	7,90€
A522	915(l)x 1066(L)mm (XL)	11,30€

**whites**  
chefs clothing

## Tabliers bavette en polyester-coton

Tabliers résistants en polyester-coton avec attaches cousues. Pour une utilisation en salle et en cuisine. Dimensions (mm) : 965 (L) x 711 (l).



6



Code	Description	Prix HT
3 A532	Rayé rouge et blanc	9,20€
4 A558	Rayé noir et blanc	9,20€
5 A275	Carreaux noirs	9,20€
6 A554	Carreaux bleus	9,20€

**whites**  
chefs clothing

## Tabliers bavette déperlants

En nylon déperlant. Dimensions : 1016 (L) x 711 (l)mm.



Code	Description	Prix HT
1 A580	Rayé bleu	9,20€
2 A581	Rayé rouge	9,20€
3 A896	Bleu	9,20€
4 A897	Blanc	9,20€



## Tabliers jetables en polyéthylène

Tabliers jetables pratiques à usage unique pour une utilisation quotidienne. Idéal pour le nettoyage.



Code	Description	Qté	Prix HT
5 A305	Bleu	100	13,40€
6 A310	Blanc	100	13,40€

## Tablier à bavette imperméable

Fabrication en nylon PVC avec œillets en laiton. Dimensions (en mm) : 1067 (L) x 914 (l). Fourni avec 3 attaches libres de 610mm.



Œillets en laiton

Code	Description	Prix HT
A590	Nylon PVC	14,40€



## Tablier QuickClean

Tablier léger en nylon avec protection VaporGuard™. Protège contre la vapeur, les liquides chauds et la graisse. Nettoyage à sec. 930(L)x 640(l)mm.



Code	Description	Prix HT
GD331	Bleu	58,90€



ART DE LA TABLE

RESTAURANT, BAR ET HOTEL

MOBILIER

USAGE UNIQUE ET ENTRETIEN

VÊTEMENTS ET CHAUSSURES

CUISINE

MOBILIER DE CUISINE, CHARIOTS ET ÉCHELLES

MATÉRIEL ÉLECTRIQUE ET DE CUISSON

FROID

# Tabliers bavette en polyester-coton

Tabliers résistants en polyester-coton avec attaches cousues. Pour une utilisation en salle et en cuisine. Dimensions (mm) : 965 (L) x 711 (l).

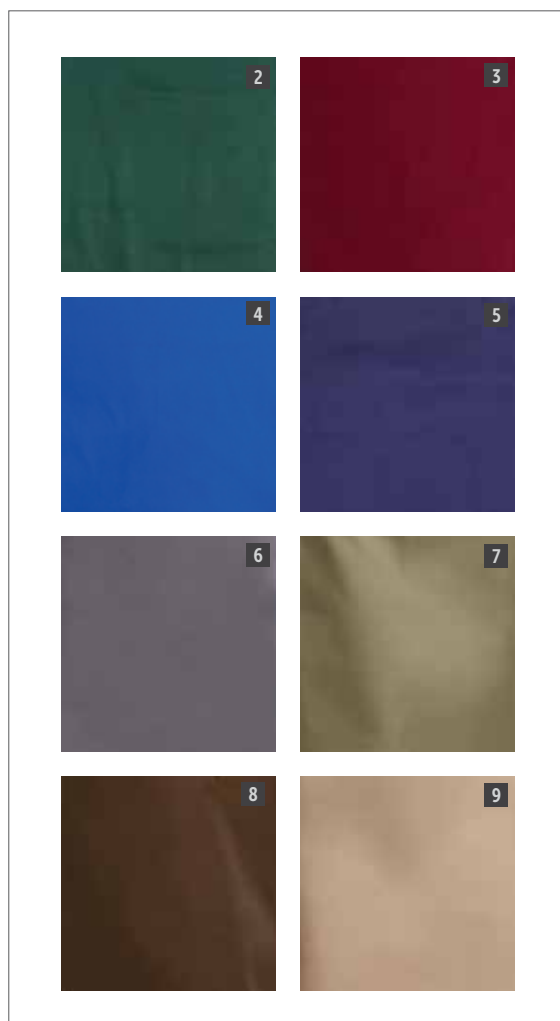

Code	Description	Prix HT
1 A279	Noir	11,20€
2 A540	Vert	11,20€
3 A557	Bordeaux	11,20€
4 A542	Bleu	11,20€
5 A543	Bleu marine	11,20€
6 B426	Gris anthracite	11,20€
7 B427	Olive	11,20€
8 B428	Chocolat	11,20€
9 B429	Marron clair	11,20€



# Tabliers bavette Berkeley

Élegants, confortables et pratiques. Le style moderne des bretelles croisées dans le dos permet de réduire la tension au niveau du cou, ce qui rend ces tabliers agréables à porter pendant les périodes de travail les plus chargées. En coton 100% denim, différents coloris disponibles, avec poches pratiques pour les crayons et carnets de commandes. Taille (mm): 765 (l) x 865 (L).

**NOUVEAU**



- 100% coton denim 280g/m<sup>2</sup>
- Poches rivetées
- Bretelles détachables et tresses en tissu à la taille
- Aspect jean délavé fashion après plusieurs lavages



Code	Description	Prix HT
1 BB208	Bleu ciel	54,90€
2 BB205	Noir	54,90€
3 BB206	Bleu foncé	54,90€
4 BB207	Bleu	54,90€

**URBAN** COLLECTION 

ART DE LA TABLE

RESTAURANT, BAR  
ET HOTEL

MOBILIER

USAGE UNIQUE  
ET ENTRETIEN

VÊTEMENTS  
ET CHAUSSURES

CUISINE

MOBILIER DE CUISINE,  
CHARIOTS ET ÉCHELLES

MATÉRIEL ÉLECTRIQUE  
ET DE CUISSON

FROID

# Collection de tabliers contemporains



Tablier bavette Chesapeake (mm) : 863(L)x 762(l). Tablier bavette Presidio (mm) : 762(l) x 864(L).  
 Tablier bistro Presidio (mm) : 800(l) x 482(L).

## Chesapeake

Code	Description	Prix HT
1 B346	Tablier bavette noir et gris	31,90€

## Presidio

Code	Description	Prix HT
2 B348	Tablier bistro noir et gris	TBC€
3 B450	Tablier bavette bleu marine	31,90€
B452	Tablier bistro court bleu marine	26,90€

## Ceinture de barman Manhattan

Code	Description	Prix HT
4 B339	Ceinture de barman 584(l)x 304(L)mm	21,40€



Noir et gris



Bleu marine





Un style original inspiré de la rue, à la fois pratique et mode, alliant le coton pour le confort et le denim pour la durabilité. Les poches divisées permettent une meilleure organisation durant le coup de feu. Ceinture de barman (mm): 305(l) x 585(L). Tablier bavette (mm): 890(l) x 1005(L). Tablier Bistro (mm): 812(l) x 610(L).

Memphis

Code	Description	Prix HT
5 B340	Tablier bavette noir	31,90€
6 B341	Tablier bavette bleu	31,90€
7 B344	Tablier bistro noir	26,90€
8 B345	Tablier bistro bleu	26,90€



Denim gris



Denim noir



Denim bleu

Dorset rouille

Code	Prix HT
9 BB202	31,90€



# VÊTEMENTS ET CHAUSSURES / UNIFORMES DE SERVICE

## Tabliers bavette à tour de cou réglable



Tabliers en polyester-coton avec tour de cou réglable pour un confort idéal. Bavette et coutures renforcées pour une longue durée de vie. Le traitement de protection assure l'enlèvement facile des taches au lavage. Convient à une utilisation en salle ou en cuisine. Double poche sur le devant. Existe en noir, blanc et différents modèles rayés. Dimensions (mm) : 860(L) x 610(l). Dimensions de la poche (mm) : 340(l) x 240(p).

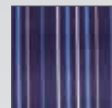

Rayures bleu marine et bleues



Rayures rouges et grises



La tresse de longueur réglable permet d'ajuster le tablier à toutes les statures.

ChefWorks

Code	Description	Prix HT
1 A924	Noir	12,90€
2 A923	Blanc	12,90€
A972	Rayures bleu marine et bleues	16,90€
A971	Rayures rouges et grises	16,90€

## Tabliers bavette tour de cou réglable



Tabliers unisexes avec tour de cou réglable, à utiliser en cuisine comme en salle. Tabliers très pratiques et dotés d'un tissu anti-taches. 86 x 61cm.

- Polyester-coton
- Tour de cou réglable
- Poche plaquée avec couture centrale
- Coutures renforcées aux zones de tension

**POUR  
LES PRODUITS  
ASSORTIS**  
**VOIR PAGE 214**



Vert anis



Gris



Aubergine



Orange



Rouge

COLOUR  
by ChefWorks

Code	Description	Prix HT
3 B193	Bleu	12,40€
4 B191	Rose	12,40€
B192	Gris	12,40€
B194	Aubergine	12,40€
B190	Vert anis	12,40€
B195	Orange	12,40€
B196	Rouge	12,40€

## Tablier Bistro fendu devant

Tablier en polyester-coton avec poches, fendu à l'avant pour procurer une meilleure liberté de mouvement lors des coups de feu. Lavable en blanchisserie industrielle. Dimensions : 810(L) x 710(l) mm. Dimensions de la poche : 130(l) x 150(P) mm.



Poche



Code	Description	Prix HT
A969	Noir	10,20€

UniformWorks®

## Tabliers finement rayés

Élegants tabliers finement rayés avec points de tension renforcés. Choix entre le tablier bavette tour de cou réglable avec boucle et le tablier standard demi-large. Tablier bavette : 610 (l) x 850 (L) mm. Tablier standard : 800 (l) x 480 (L) mm.

- Fils teints polyester-coton
- Coutures renforcées aux points de tension
- Poche plaquée avec couture centrale
- Tresses contrastées noires

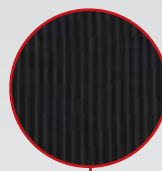

Tablier classique



Code	Description	Prix HT
1 B229	Bavette	14,90€
2 B230	Demi-large	12,40€

chefWorks

## Tabliers Bistro

Tabliers en polyester-coton de haute qualité durables et élégants pour une utilisation en salle. Lavables en blanchisserie industrielle. Deux tailles de tabliers, classique ou long, disponibles en blanc et en noir. Taille (mm): classique 1000 (l) x 700 (L), Long 1000 (l) x 1000 (L).



3

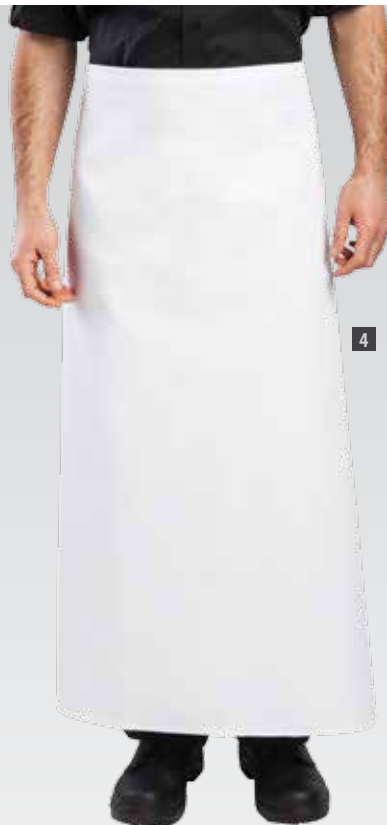

4

Code	Description	Prix HT
3 B133	Standard   noir	8,70€
B132	Standard   blanc	8,70€
B135	Long noir	9,40€
4 B134	Long blanc	9,40€

Spécification  
Classique : Dimensions de la poche (mm): 225(L) x 200(P). Longueur des tresses : 880mm.

whites  
chefs clothing

# Tabliers Southside

Partagé entre le style et la durabilité ? Bénéficiez des deux avec ces tabliers résistants, confortables et attrayants. Disponibles en version longue, bistro ou dos croisé, ces tabliers d'inspiration urbaine apporteront un style contemporain à tout type de restaurant, café ou pub. Entièrement réglables pour un ajustement parfait et avec des poches pratiques.



- Polyester-coton 240g/m<sup>2</sup>
- Poches frontales
- Tresses dorsales croisées pour l'ajustement et le confort
- Tabliers longs 1000(H) x 700(L)mm
- Tabliers bistro courts 760(H) x 400(L)mm
- Tabliers bistro 700(H) x 1000(L)mm



Tablier bavette dos croisé

Code	Description	Prix HT
1 B987	Polyester-coton noir   1000 x 700mm	8,70€

Tabliers bavette, bistro et bistro court

Code	Description	Prix HT
2 B995	Bistro court   Denim noir	8,70€
3 B991	Bistro   Denim noir	10,20€
4 B981	Bavette   Denim noir	9,80€



## Tablier limonadier bohème chic

Soyez à votre avantage pendant le service avec ce tablier original polyvalent. Ayez l'essentiel à portée de main et correctement maintenu grâce aux poches facilement accessibles pouvant accueillir stylos, Pad, etc. Dimensions (mm): 380 (l) x 280 (L).



- 100% coton 265g/m<sup>2</sup>
- Ceinture réglable
- Style tendance
- Poches rivetées pour plus de solidité



**NOUVEAU**

**URBAN** COLLECTION



Code	Description	Prix HT
1 BB253	Bleu foncé	32,90€
2 BB251	Marron	32,90€

## Tablier limonadier



Tablier en polyester-coton vous permettant d'avoir l'essentiel à proximité tout en gardant les mains libres. Dimensions (mm): 450(l) x 305(L).



Bordeaux

Code	Description	Prix HT
A551	Noir	5,10€
A552	Bordeaux	5,10€

## Tablier limonadier à fermeture éclair



Tablier en polyester-coton avec pochettes à fermeture éclair pour conserver la monnaie et les billets en toute sécurité. Dimensions (mm) : 305(L) x 450(l). Dimensions de la poche (mm) : 310(l) x 145(P). Attaches : 1,47 m.

Code	Description	Prix HT
A587	Noir	7,90€

## Gants de service

100 % coton. Disponibles pour dames et pour hommes. Tailles M et L.



Code	Description	Prix HT
A545	Dame	6,70€
A546	Homme	8,10€

## Tablier de serveuse



Polyester-coton facile d'entretien. Taille unique.

Code	Description	Prix HT
B740	Blanc	7,10€

ART DE LA TABLE

RESTAURANT, BAR  
ET HOTEL

MOBILIER

USAGE UNIQUE  
ET ENTRETIEN

VÊTEMENTS  
ET CHAUSSURES

CUISINE

MOBILIER DE CUISINE,  
CHARIOTS ET ÉCHELLES

MATÉRIEL ÉLECTRIQUE  
ET DE CUISSON

FROID

# VÊTEMENTS ET CHAUSSURES / UNIFORMES DE SERVICE

## Polos

Polyester-coton en maille piquée. Très résistant avec col effilé, coutures renforcées aux épaules, bords de manches en tissage côtelé et boutons assortis. Lavables en blanchisserie industrielle. Tailles S-XL.



Bleu marine



Blanc

Tour de poitrine	
S	111-121cm
M	127-132cm
L	137-142cm
XL	147-152cm

Code	Description	Prix HT
A735	Noir	12,40€
A736	Bleu marine	15,40€
A734	Blanc	15,40€



## Chemisier stretch

Chemisier cintré élégant, mélange de polyester, coton et élastane pour plus de confort et un ajustement parfait. Idéal pour le service en salle et l'accueil.

- 64% polyester, 34% coton, 2% élastane
- Boutonnage sur le devant
- Manches 3/4
- Tailles XS-XL



Tour de poitrine	
XS	76 - 81cm
S	86 - 91cm
M	97 - 102cm
L	107 - 112cm
XL	117 - 122cm

Code	Description	Prix HT
B314	Noir	23,40€

UniformWorks®

## Tee-shirts

100 % coton en maille piquée anti-déformation, col en tricot côtelé et plaque de recouvrement d'une épaule à l'autre confortables. Lavables en blanchisserie industrielle. Tailles M-XL. En noir et en blanc.



Noir

Tour de poitrine	
M	127-132cm
L	137-142cm
XL	147-152cm

Code	Description	Prix HT
A103	Blanc	6,70€
A295	Noir	8,10€



## Tee-shirt imprimé

100 % coton avec col rond et bande de recouvrement aux épaules. Double-piçure sur les manches et l'ourlet. Lavage à 40°C. Tailles M-L.

Tour de poitrine	
S	92-97cm
M	102-107cm
L	112-117cm
XL	124-127cm

Code	Description	Prix HT
A673	Staff	11,70€



## Tee-shirt dame col en V manches 3/4

Ce tee-shirt de service, mélange de polyester-coton et lycra® est confortable et de coupe avantageuse et ample, avec col en V ouvert. Parfait pour le bar ou le service en salle. Lavable en blanchisserie industrielle. Tailles XS-XL.

Tour de poitrine	
XS	98cm
S	104cm
M	110cm
L	117cm
XL	123cm

Code	Description	Prix HT
B038	Noir	15,40€



UniformWorks®

# Broderie personnalisée

Donnez à vos clients et fournisseurs l'image d'un vrai professionnel grâce à notre service de broderie personnalisée. Rehaussez tous vos vêtements de travail en y faisant broder votre nom, votre fonction ou le nom de votre établissement.

Code	Description	Prix HT
A999	Broderie standard (30 lettres maximum)	14,40€

### Etape 1 - Choisissez votre vêtement

Choisissez le vêtement que vous souhaitez faire broder parmi notre large gamme. Les broderies peuvent être effectuées sur les articles suivants :

- Tabliers bavette
- T-shirts
- Tabliers bistro
- Polos
- Vestes Chef
- Casquettes de baseball

### Etape 2 - Choisissez la police de caractère

Choisissez la police parmi les styles ci-dessous.









**Clarendon**

*Brush script*

**Helvetica**

### Etape 3 - Choisissez la couleur

Sélectionnez la couleur, voir ci-dessous :

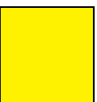
				
Blanc	Marine	Vert	Rouge	
				
Noir	Bordeaux	Bleu roi	Mauve	Jaune





### Etape 4 - Choisissez la forme

*Courbée haute*

Horizontale

*Courbée basse*

### Etape 5 - Choisissez votre emplacement

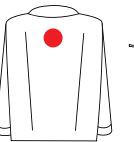
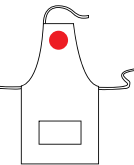
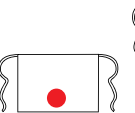
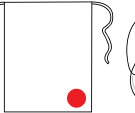
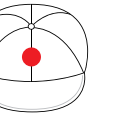
								
Poitrine gauche au-dessus de la poche	Manche gauche haut du bras	Revers manche droite	Devant au centre	Au dos au centre	Devant au centre du tablier bavette	Devant au centre du tablier bistro	Devant à gauche du tablier bistro	Devant au centre de la casquette

### Logos / Echantillons de logo

Envoyez-nous une copie de votre logo à la taille à laquelle vous souhaitez qu'il apparaisse sur le vêtement et nous vous fournirons un devis; les frais de création ne vous seront facturés qu'une seule fois. Une fois enregistré, le logo peut être réutilisé autant de fois que vous le désirez pour d'autres commandes. Un nom en dessous du logo est inclus dans le prix.





Remarque: Sauf indication contraire, l'emplacement exact de la broderie est laissé à la discrétion de nos spécialistes de la broderie. Tout article brodé ne peut être remboursé ou échangé. Vérifiez donc la taille et le détail de la broderie avant de passer commande. Pour éviter les longs délais, passez commande séparément pour les articles à broder.



TABLETOP  
 RESTAURANT, BAR & HOTEL  
 MEUBLAIR  
 DISPOSABLES & SCHOONMAAK  
 KLEDING & WERKSCHOENEN  
 KEUKEN  
 KEUKENMEUBLAIR & TRANSPORT  
 APPARATUUR  
 KOELEN & VRIEZEN



# VÊTEMENTS ET CHAUSSURES / UNIFORMES DE SERVICE

## Cravates

Cravates assorties à la gamme Uniform Works.



Code	Description	Prix HT
1 A585	Cravate noire	9,90€
2 A885	Cravate grise à rayures	10,60€
3 A886	Cravate à fines rayures grises	10,60€



## Cravate à clip

Polyester-coton. Prête à porter, le noeud est permanent. Aspect identique aux cravates traditionnelles.



Code	Description	Prix HT
A724	Cravate à clip noire	7,10€

## Nœud papillon

Facile à attacher, convient parfaitement aux besoins des tenues formelles.



Code	Description	Prix HT
A783	Satin noir	7,10€

## Tablier QuickClean

Tablier léger en nylon avec protection VaporGuard™. Protège contre la vapeur, les liquides chauds et la graisse. Nettoyage à sec. 930(L)x 640(l)mm.



Code	Description	Prix HT
GD331	Bleu	58,90€



## Blouses pour commerce alimentaire

Blouses solides sans poche extérieure pour une hygiène alimentaire parfaite.



- Polyester-coton pré-rétréci
- Fermeture à pressions cachées
- Poche poitrine intérieure
- Tailles femmes M-XL, hommes M-XL

Tour de poitrine	
S	111-121cm
M	124-132cm
L	134-142cm
XL	144-152cm

Code	Description	Prix HT
A351	Blanche	24,90€



## Gilets



Durables et élégants, ces gilets formels de style traditionnel sont conçus pour conserver une excellente tenue lavage après lavage. Parfaits pour tous les secteurs de l'hôtellerie et de la restauration. Gamme de tailles disponibles pour hommes et femmes. Pour une présentation impeccable de votre personnel jour après jour.

**NOUVEAU**

- Dos avec martingale réglable
- Fermeture par 5 boutons
- Résistants et élégants
- Tailles XS à XXL

SPECIAL **EVENTS**

Code	Description	Prix HT
BB171	Gilet homme	<b>38,90€</b>
BB173	Gilet femme	<b>38,90€</b>

## Chemises classiques unisexes



Des uniformes de service sophistiqués, discrets et contemporains pour donner à votre établissement un style professionnel et distinctif.

- Polyester-coton
- Boutons nacrés
- Poche de poitrine gauche
- Manchettes réglables
- Tailles XS-XXL



UniformWorks®

H	Taille	Tour poitrine	F
42/44	XS	82-87cm	36/38
46/48	S	92-97cm	40/42
50/52	M	102-107cm	44/46
54/56	L	112-117cm	48/50
58/60	XL	122-127cm	52/54

Code	Description	Prix HT
A730	Blanche	<b>16,90€</b>
A798	Noire	<b>16,90€</b>

ART DE LA TABLE

RESTAURANT, BAR  
ET HOTEL

MOBILIER

USAGE UNIQUE  
ET ENTRETEN

VÊTEMENTS  
ET CHAUSSURES

CUISINE

MOBILIER DE CUISINE,  
CHARIOTS ET ÉCHELLES

MATÉRIEL ÉLECTRIQUE  
ET DE CUISSON

FROID

# VÊTEMENTS ET CHAUSSURES / CHAUSSURES

**Slipbuster**  
FOOTWEAR

Ces chaussures résistantes garantissent sécurité, robustesse et confort tout au long de votre journée de travail, et ce à un prix très abordable.

- Semelles antistatiques, antidérapantes et résistant à la chaleur

- Embout renforcé 200 J
- Doublure total confort

## Chaussures de sécurité antidérapantes

Dessus souple, flexible et résistant à l'eau avec une semelle haute densité pour absorber les chocs et garantir un confort tout au long de la journée.



- Semelles double densité résistant aux huiles
- Doublure respirante
- Bout renforcé 200 J
- EN 20345:2011 S1 SRC
- Pointures 35-50



Code	Description	Prix HT
A793	Chaussures de sécurité	22,90€
B089	Lacets noirs	1,80€

**Slipbuster**  
FOOTWEAR

## Baskets de sécurité

Chaussures confortables, modernes et pratiques, idéales pour une utilisation toute la journée au travail, comme en dehors.



- Dessus microfibre durable
- Semelles antistatiques et résistantes aux huiles
- Bout renforcé 200 J
- EN 20345:2011 S1 SRA
- Pointures 36-47



Code	Description	Prix HT
A708	Baskets	42,90€

**Slipbuster**  
FOOTWEAR

## Baskets Old School

Adoptez ces baskets en cuir de style emblématique conçues pour être portées pendant de longues heures, et vous permettre de travailler dans un confort absolu.



- Dessus en cuir enduit durable
- Semelle intérieure matelassée pour un amorti renforcé
- Semelle intérieure amovible
- BS EN ISO 13287:2012
- Pointures hommes 41-46
- Pointures femmes 36-41



Code	Description	Prix HT
BB160	Modèle femme	50,90€
BB161	Modèle homme	50,90€

**SHOES**  
FOR CREWS™



**Slipbuster**  
FOOTWEAR

Ces chaussures résistantes garantissent sécurité, robustesse et confort tout au long de votre journée de travail, et ce à un prix très abordable.

- Semelles antistatiques, antidérapantes et résistant à la chaleur

- Embout renforcé 200 J
- Doublure total confort

## Baskets de sécurité en tissu



**NOUVEAU**

Des baskets ultra-légères et antidérapantes avec système de circulation d'air performant pour conserver une sensation de fraîcheur toute la journée. Les semelles extérieures résistantes vous apportent à la fois confort et sécurité.

- Embout de sécurité en acier 200J
- Dessus en tissu nylon et polyuréthane thermoplastique
- Semelles intérieures perforées pour plus de circulation d'air et de confort
- Semelles antidérapantes en EVA / caoutchouc
- EN ISO 20345:2011 SB FO SRC
- Pointures 37-46



**Slipbuster**  
FOOTWEAR

Code	Description	Prix HT
BB421	Noires	33,90€

ART DE LA TABLE

RESTAURANT, BAR  
ET HOTEL

MOBILIER

## Baskets de sécurité nubuck



**NOUVEAU**

Actuelles et pratiques, ces chaussures antidérapantes apportent une sensation de confort toute la journée. Baskets de sécurité nubuck avec semelles antidérapantes, embout en acier et semelles intérieures profilées avec système d'absorption au talon pour plus de confort.

- Embout de sécurité en acier 200J
- Semelles intérieures profilées et système d'absorption au talon pour plus de confort
- Semelles extérieures résistantes à l'huile
- EN ISO 20345:2011 S1 SRC
- Pointures 37-46



**Slipbuster**  
FOOTWEAR

Code	Description	Prix HT
BB420	Noires	27,40€

USAGE UNIQUE  
ET ENTRETIEN

VÊTEMENTS  
ET CHAUSSURES

CUISINE

## Chaussures de sécurité montantes nubuck



**NOUVEAU**

Le design bicolore de la semelle apporte à ces chaussures de sécurité un style moderne. Les semelles antidérapantes sont résistantes aux huiles et les semelles intérieures perforées permettent une meilleure circulation d'air et un grand confort. Chaussures alliant confort et style au quotidien. Nous vous conseillons de choisir une pointure en-dessous de la vôtre.

- Maintien de la cheville
- Embout de sécurité en acier 200J
- Dessus en cuir nubuck durable
- Semelles en caoutchouc antidérapantes résistantes aux huiles
- EN ISO 20345:2011 SB FO SRC
- Pointures 37-46



**Slipbuster**  
FOOTWEAR

Code	Description	Prix HT
BB422	Noires	40,90€

MOBILIER DE CUISINE,  
CHARIOTS ET ÉCHELLES

MATÉRIEL ÉLECTRIQUE  
ET DE CUISSON

FROID

# VÊTEMENTS ET CHAUSSURES / CHAUSSURES

**BIRKENSTOCK**  
Made in Germany • Tradition seit 1774

Conçus spécialement pour le monde de la restauration et le secteur hospitalier, ces modèles profitent des 200 années d'expérience du fabricant, notamment pour les légendaires semelles ergonomiques Birkenstock. Ces modèles s'adaptent à tous les mouvements du pied et procurent un confort de tous les instants.

## Sabots Super Birki

Sabots composites en alpro mousse confortables et durables, pour une utilisation quotidienne dans ou en dehors de la cuisine. Lavables en machine : corps 65°C max et semelles 30°C max.

- Semelles résistant aux acides, aux huiles, aux essences, anti-dérapantes et non abrasives
- EN ISO 20347:2012 OB E SRC
- Pointures 36-46
- Lavables en machine



Code	Description	Prix HT
A899	Noirs	55,90€



Tous les Crocs sont fabriqués en matière légère Croslite™ qui moule le pied pour un confort personnalisé et maximum tout au long de la journée. La semelle à reliefs stimule la circulation sanguine et soulage les pressions sur les pieds, les jambes et le dos pouvant provoquer fatigue et inconfort. Les Crocs se nettoient facilement pour garder les pieds frais et sans odeurs.

## Crocs Bistro

Spécialement conçus pour le secteur de l'industrie alimentaire. Testés conformément à la norme EN ISO 20347, OB, SRC pour la résistance au glissement. Dessus plein, épais et remontant pour protéger le pied de toute projection en cuisine, mais suffisamment large pour le confort. Faciles à nettoyer.

- Résine Croslite
- Semelle Crocs Lock™ antidérapante
- Anti-odeur
- Norme CE
- EN ISO 20347:2012, OB, SRC
- Pointures 36-48



Code	Description	Prix HT
A946	Noirs	52,90€



Chaussures ultra-légères pour un confort et une protection tout au long de la journée. Dessus déperlant résistant à l'eau, aux graisses animales et huiles de poisson. Parfaits en cuisine ou pour l'industrie de la restauration en général.

- Ultra-légères et robustes
- Semelles en polyuréthane antidérapantes et antistatiques
- Bout renforcé 200J
- Lavables en machine

## Sabots de sécurité



Sabots de sécurité antidérapants avec bride arrière amovible pour un meilleur maintien et un ajustement parfait. Doublure en fibre de coton.

- Semelles en polyuréthane antidérapantes et antistatiques
- Doublure en coton
- Bout renforcé 200J
- EN 20345: 2011 SB EA SRC
- Pointures 36-47



Code	Description	Prix HT
A813	Noirs	38,90€

## Mocassins de sécurité



Chaussures pratiques sans lacet pour une utilisation en salle ou en cuisine. Lavables en machine à 40°C.

- Semelles en polyuréthane antidérapantes et antistatiques
- Doublure en coton
- Bout renforcé 200J
- EN 20345:2011 S1 SRC



Code	Description	Prix HT
A845	Noirs	35,90€
A801	Blancs	35,90€

## Chaussures de sécurité à lacets légères



Chaussures à lacets standards, idéales pour une utilisation en cuisine et pour le personnel en salle.

- Semelles antidérapantes et antistatiques
- Doublure en fibre de coton
- Bout renforcé 200J
- EN ISO 20345: 2004 S1 SRC
- Pointures 36-47



Code	Description	Prix HT
A844	Noires à lacets	38,90€
B089	Lacets noirs	1,80€

ART DE LA TABLE

RESTAURANT, BAR  
ET HOTEL

MOBILIER

USAGE UNIQUE  
ET ENTRETIEN

VÊTEMENTS  
ET CHAUSSURES

CUISINE

MOBILIER DE CUISINE,  
CHARIOTS ET ÉCHELLES

MATÉRIEL ÉLECTRIQUE  
ET DE CUISSON

FROID



## Manche nylon noir

### HYGIPLAS

Une gamme complète de couteaux de grande qualité pour toutes les utilisations. Ensembles souvent conseillés aux étudiants pour débiter. Ils passent au lave-vaisselle et sont faciles à affûter. Excellent rapport qualité/prix.

#### Couteau de cuisinier



Code	Description	Prix HT
C554	Noir	5,80€
C265	21,6cm	7,10€
C264	25cm	8,80€

#### Couteau à filet



Code	Description	Prix HT
C266	15cm	6,20€

#### Couteau à désosser



Code	Description	Prix HT
C267	13cm	5,30€

#### Couteau à trancher denté

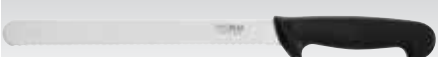

Code	Description	Prix HT
C579	25cm	7,10€
C580	30cm	8,80€

#### Couteau à pain

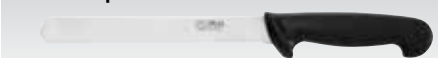

Code	Description	Prix HT
D734	20cm	13,40€

#### Couteau à pâtisserie



Code	Description	Prix HT
CF895	25cm	11,50€

#### Fourchette



Code	Description	Prix HT
C423	15cm	7,10€

#### Couteau tout usage



Code	Description	Prix HT
C420	13cm	5,30€

#### Couteau d'office



Code	Description	Prix HT
C268	7cm	1,80€

#### Couteau bec d'oiseau



Code	Description	Prix HT
CF899	6,5cm	3,50€

#### Couteau à tomate denté



Code	Description	Prix HT
CF897	10cm	4,40€

## Manches code couleur

### HYGIPLAS

Améliorez l'hygiène en cuisine et évitez la contamination des aliments grâce à cette gamme de couteaux code couleur. Lames en inox de qualité, manches couleur en nylon. Passent au lave-vaisselle.

VIANDE CRUE

SALADE ET FRUITS

POISSON CRU

VIANDE CUITE

PRODUITS LAITIERS

LÉGUMES

#### Couteau de cuisinier 25 cm



Code	Description	Prix HT
C886	Rouge	8,80€
C850	Bleu	8,80€
C816	Jaune	8,80€
C868	Vert	8,80€
C879	Blanc	8,80€

#### Couteau de cuisinier 22 cm



Code	Description	Prix HT
C895	Rouge	7,10€
C851	Bleu	7,10€
C803	Jaune	7,10€
C861	Vert	7,10€
C842	Marron	7,10€

#### Couteau de cuisinier 16 cm



Code	Description	Prix HT
C887	Rouge	9,00€
C815	Jaune	6,90€
C864	Vert	6,90€
C871	Blanc	9,00€

#### Couteau filet de sole 15 cm



Code	Description	Prix HT
C889	Rouge	8,80€
C853	Bleu	8,80€

#### Couteau à désosser 15cm (lame rigide)



Code	Description	Prix HT
C890	Rouge	8,30€
C854	Bleu	8,30€

#### Couteau à génoise 25 cm (denté)



Code	Description	Prix HT
C810	Jaune	9,70€
C883	Blanc	9,70€

#### Couteau à tomate denté 10 cm



Code	Description	Prix HT
CF898	Vert	4,40€

#### Couteau à pain 20 cm (denté)



Code	Description	Prix HT
C882	Blanc	5,80€

#### Couteau d'office 7,6 cm



Code	Description	Prix HT
C542	Rouge	1,80€
C544	Bleu	1,80€
C545	Vert	1,80€
C546	Blanc	1,80€

#### Couteau d'office 9 cm



Code	Description	Prix HT
C866	Vert	2,70€
C840	Marron	2,70€

#### Couteau à légumes 10 cm



Code	Description	Prix HT
C860	Vert	3,60€

#### Couteau à génoise 30 cm (denté)

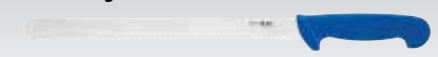

Code	Description	Prix HT
C856	Bleu	13,40€
C811	Jaune	13,40€
C867	Vert	13,40€
C884	Blanc	13,40€

#### Couteau à légumes 10 cm (denté)



Code	Description	Prix HT
C862	Vert	3,60€

#### Spatule 10cm

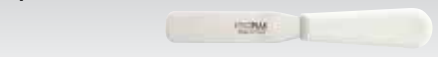

Code	Description	Prix HT
C538	Blanc	2,40€

#### Spatule 20 cm

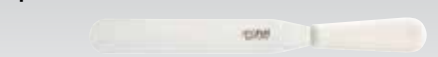

Code	Description	Prix HT
C894	Rouge	11,30€
C845	Marron	11,30€
C870	Blanc	8,40€

# Couteaux chef

## Couteaux Soft Grip Vogue



Couteaux forgés avec la lame effilée en acier inoxydable à haute teneur en carbone pour une durabilité et une exécution de coupe supérieures. La semelle large et durable contribue à ce que les couteaux soient parfaitement équilibrés. Manche ergonomique.

### Couteau chef



Code	Description	Prix HT
GD750	20cm	13,90€
GD752	25cm	14,90€

### Couteau Santoku



Code	Description	Prix HT
GD759	18cm	13,90€

### Couteau à pain



Code	Description	Prix HT
GD753	20cm	12,00€

### Couteau à découper



Code	Description	Prix HT
GD758	20cm	8,80€

### Couteau à désosser



Code	Description	Prix HT
GD754	15cm	8,40€

### Couteau tout usage



Code	Description	Prix HT
GD755	14cm	6,90€

### Couteau d'office



Code	Description	Prix HT
GD756	9cm	5,30€

## Couteaux Soft Grip Pro Vogue



Couteaux professionnels en acier inoxydable de qualité allemande possédant des lames extrêmement tranchantes et résistantes aux taches. Manches souples et ergonomiques pour une utilisation intensive en cuisine. Lavables au lave-vaisselle.

### Couteau chef



Code	Description	Prix HT
GH526	23cm	15,90€
GH527	26cm	19,40€

### Couteau filet de sole flexible



Code	Description	Prix HT
GH525	20cm	12,00€

### Couteau à désosser



Code	Description	Prix HT
GH524	15cm	9,70€

### Couteau tout usage



Code	Description	Prix HT
GH522	12,5cm	8,00€

### Couteau à découper

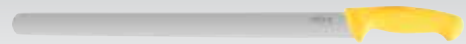

Code	Description	Prix HT
GH529	28cm	14,40€

### Couteau à découper denté

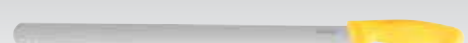

Code	Description	Prix HT
GH530	28cm	14,90€

### Couteau à pain



Code	Description	Prix HT
GH528	20cm	12,00€

### Couteau d'office



Code	Description	Prix HT
GH520	9cm	5,90€

**Sabatie** Fabriqués dans les usines qui ont établi la fameuse réputation de qualité Sabatier Déglon, ces couteaux de classe professionnelle passent au lave-vaisselle grâce à leur manche en thermoplastique et leur lame en inox. Lame forgée.

### Couteau chef



Code	Description	Prix HT
C002	10cm	19,40€
C003	15cm	29,40€
C005	20cm	46,90€
C007	25cm	51,90€

### Couteau filet de sole



Code	Description	Prix HT
C010	15cm	36,90€

### Couteau à désosser (rigide)



Code	Description	Prix HT
C015	15cm	21,90€

### Couteau à pain



Code	Description	Prix HT
C844	19cm	27,40€

### Couteau filet de sole



Code	Description	Prix HT
CR049	20cm	33,90€



### Fourchette diapason



Code	Description	Prix HT
C030	18cm	29,40€

### Couteau d'office



Code	Description	Prix HT
GG071	8cm	9,50€
GG072	10cm	10,40€

ART DE LA TABLE

RESTAURANT, BAR ET HOTEL

MOBILIER

USAGE UNIQUE ET ENTRETIEN

VÊTEMENTS ET CHAUSSURES

CUISINE

MOBILIER DE CUISINE, CHAÎRONS ET ÉCHELLES

MATÉRIEL ÉLECTRIQUE ET DE CUISSON

FROID

## Petits couteaux Victorinox



VICTORINOX

### Couteau bec d'oiseau 6cm



Code	Description	Prix HT
C650	Noir	5,70€
C665	Rouge	5,70€

### Couteau d'office 7cm



Code	Description	Prix HT
C651	Noir	4,80€
C758	Rouge	4,80€
GL270	Bleu	4,80€
CP840	Vert	4,80€

### Couteau d'office (denté) 7cm



Code	Description	Prix HT
C756	Noir	4,80€
C982	Rouge	4,80€
CP841	Vert	4,80€

### Couteau d'office (droit) 8cm



Code	Description	Prix HT
C757	Noir	4,80€

### Couteau d'office 10cm



Code	Description	Prix HT
C652	Noir	5,70€
C983	Rouge	6,20€
GL272	Bleu	6,20€
CP842	Vert	6,20€

### Couteau à tomate (denté) 11cm



Code	Description	Prix HT
C628	Noir	6,00€
C984	Rouge	6,00€
GL269	Bleu	6,00€
CP843	Vert	6,00€

### Couteau de bar 13cm



Code	Description	Prix HT
C653	Couteau de bar 130mm	7,90€

### Eplucheur



Code	Description	Prix HT
C755	Plastique	6,40€

## Victorinox



VICTORINOX

Couteaux suisses professionnels de première qualité, résultat de plus de 130 ans d'expérience. Lames en acier inoxydable affûtées de haute qualité pour trancher, couper, éplucher et hacher sans effort. Lavables au lave-vaisselle.

### Couteau de cuisinier



Code	Description	Prix HT
C661	12,5cm	23,90€
C659	15cm	26,90€
C654	19cm	32,90€
C655	22cm	37,90€
C656	25,5cm	43,90€
C657	28cm	54,90€
C658	30cm	60,90€

### Couteau de cuisinier à large lame



Code	Description	Prix HT
C662	20,5cm	41,90€

### Couteau Santoku



Code	Description	Prix HT
D827	17cm	38,90€

### Couteau Santoku alvéolé



Code	Description	Prix HT
D828	17cm	49,90€

### Couteau filet de sole (flexible)



Code	Description	Prix HT
C660	15cm	25,90€

### Couteau à désosser (rigide)



Code	Description	Prix HT
C670	13cm	21,90€
C671	15cm	26,90€

### Couteau à désosser (droit)



Code	Description	Prix HT
C673	12,5cm	22,90€

### Couteau à génouise (denté)



Code	Description	Prix HT
C685	25cm	48,90€
C683	30cm	54,90€
C684	35cm	64,90€

### Couteau à trancher (ordinaire, lame étroite)



Code	Description	Prix HT
C689	25cm	40,90€

### Couteau à trancher (ordinaire)

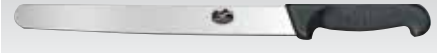

Code	Description	Prix HT
C686	25cm	40,90€
C687	30cm	49,90€
C688	35cm	52,90€

### Couteau à trancher (denté)



Code	Description	Prix HT
C680	25cm	41,90€

### Fourchette diapason

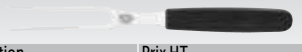

Code	Description	Prix HT
D503	12,5cm	22,90€

### Couteau à saumon (alvéolé)



Code	Description	Prix HT
C664	30cm	57,90€

### Couteau à pâtisserie (denté)



Code	Description	Prix HT
C663	25cm	46,90€

### Couteau à pain (denté)

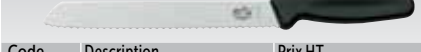

Code	Description	Prix HT
C666	21,5cm	27,40€

### Couteaux à viande



Code	Description	Prix HT
C675	25cm	51,90€
C676	30cm	60,90€

### Couperet



Code	Description	Prix HT
C669	18cm	60,90€

### Spatule



Code	Description	Prix HT
C693	15cm	19,40€
C691	20cm	25,40€

### Spatule coudée



Code	Description	Prix HT
DN912	15,5cm	29,40€

## Couteaux de boucher Victorinox Fibrox



VICTORINOX

Couteaux de boucher professionnels Victorinox spécialement conçus pour les besoins de l'industrie de la viande. Manche Fibrox avec garde allongée pour une sécurité optimale et éviter tout risque de dérapage.

### Couteaux à désosser



Code	Description	Prix HT
GL273	12cm	21,90€
GL274	15cm	23,90€

### Couteau à désosser flexible



Code	Description	Prix HT
GL275	15cm	23,90€

### Couteau de boucher



Code	Description	Prix HT
GL276	20cm	46,90€

### Couteau à saigner



Code	Description	Prix HT
GL277	20cm	34,90€



Manche en bois



VICTORINOX

Couverts professionnels suisses de la plus haute qualité avec des lames en acier inoxydable acérées et des manches en bois rivetés (non lavables au lave-vaisselle).

Couteau de cuisinier



Code	Description	Prix HT
C604	18cm	46,90€
C605	20cm	47,90€
C606	25cm	54,90€
C607	30cm	73,90€

Couteau filet de sole



Code	Description	Prix HT
C610	15cm	32,90€

Couteau à trancher (denté)



Code	Description	Prix HT
C630	25cm	52,90€
C631	30cm	60,90€
C632	35cm	69,90€

Couteau à pain (denté)



Code	Description	Prix HT
C648	21,6cm	42,90€

Couteau à génoise (incurvé et denté)



Code	Description	Prix HT
C735	25cm	52,90€

Fourchette diapason



Code	Description	Prix HT
C649	15cm	53,90€

Couteau de cuisinier / à légumes



Code	Description	Prix HT
CC268	12cm	31,40€

Eplucheur

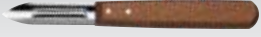

Code	Description	Prix HT
C719	Eplucheur	6,40€

Spatule coudée



Code	Description	Prix HT
CC269	25cm	46,90€

Fusil rond



Code	Description	Prix HT
D131	25cm	23,90€
D129	30cm	49,90€

Fusil diamanté



Code	Description	Prix HT
GD047	25,4cm	54,90€

Swibo



Ces couteaux professionnels de haute qualité sont fabriqués dans un inox degré 440a, indice Rockwell 56-58°. Les manches nylon permettent le passage au lave-vaisselle et les couteaux sont stérilisables jusqu'à 120°C.

Couteau de cuisinier à large lame



Code	Description	Prix HT
L116	21,6cm	46,90€
L118	25cm	53,90€

Couteau à désosser étroit/flexible



Code	Description	Prix HT
L158	16,5cm	26,90€

Couteau à désosser large rigide



Code	Description	Prix HT
L102	15cm	27,40€
L103	18cm	27,40€

Couteau à désosser incurvé rigide



Code	Description	Prix HT
L142	16,5cm	26,90€

Couteau à trancher denté



Code	Description	Prix HT
L110	25cm	42,90€
L112	30cm	44,90€

Couteau de boucher



Code	Description	Prix HT
L196	25cm	52,90€
L200	30cm	74,90€

Couteau filet de sole (flexible)



Code	Description	Prix HT
L114	20cm	32,40€

Couteaux classiques Wüsthof



WÜSTHOF

Solides couteaux allemands forgés d'une seule pièce dans un acier à haute teneur en carbone et subissant pas moins de 38 opérations pour devenir un outil de grande qualité qui a fait la réputation de Wüsthof Trident.

Couteau Chef



Code	Description	Prix HT
C905	15cm	106,00€
C907	20cm	109,00€
C909	23cm	123,00€
C911	27cm	128,00€

Couteau Santoku



Code	Description	Prix HT
DN913	17cm	91,90€

Couteau filet de sole (Flexible)



Code	Description	Prix HT
C915	15cm	77,90€

Couteau d'office



Code	Description	Prix HT
C990	9cm	51,90€

Spatule coudée flexible



Code	Description	Prix HT
C931	12,7cm	40,90€

Fusil pour coupe de précision

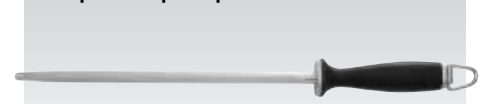

Code	Description	Prix HT
C974	30cm	49,90€

Fusil à aiguiser

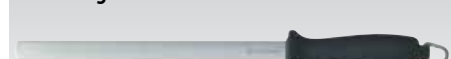

Code	Description	Prix HT
DN950	26cm	63,90€

ART DE LA TABLE

RESTAURANT, BAR ET HOTEL

MOBILIER

USAGE UNIQUE ET ENTRETIEN

VÊTEMENTS ET CHAUSSURES

CUISINE

MOBILIER DE CUISINE, CHAÎRONS ET ÉCHELLES

MATÉRIEL ÉLECTRIQUE ET DE CUISSON

FROID

## Couteaux Dick Pro Dynamic



Forgés en acier allemand de qualité supérieure. Lames parfaitement équilibrées avec manches en plastique solides et hygiéniques. Couteaux conçus pour être utilisés dans toutes les zones de préparation.

### Couteau Chef



Code	Description	Prix HT
GD773	21cm	<b>26,90€</b>
GD774	26cm	<b>30,90€</b>

### Couteau filet de sole flexible



Code	Description	Prix HT
GD777	18cm	<b>19,40€</b>

### Couteau à trancher



Code	Description	Prix HT
GD783	21cm	<b>21,40€</b>

### Couteau à pain



Code	Description	Prix HT
GD772	21cm	<b>19,40€</b>

### Couteau d'office



Code	Description	Prix HT
GD769	8cm	<b>4,00€</b>
GD770	11cm	<b>4,60€</b>

### Couteau bec d'oiseau



Code	Description	Prix HT
GD768	5cm	<b>4,00€</b>

### Couteau tout usage denté



Code	Description	Prix HT
DL377	25cm	<b>20,90€</b>

### Fourchette

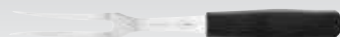

Code	Description	Prix HT
GD779	17cm	<b>9,60€</b>

### Couteau tout usage denté



Code	Description	Prix HT
GD778	11cm	<b>4,20€</b>

### Spatule



Code	Description	Prix HT
GD782	23cm	<b>23,40€</b>

### Spatule coudée



Code	Description	Prix HT
DL379	10cm	<b>14,90€</b>

### Spatule coudée



Code	Description	Prix HT
GD780	13cm	<b>15,40€</b>

### Pince buffet



Code	Description	Prix HT
GD791	25cm	<b>29,40€</b>

## Dick Pro Dynamic HACCP



Couteaux premium disposant de lames de qualité et de manches résistants à code couleur pour préserver l'hygiène de votre cuisine et éviter la contamination croisée des aliments.

### Couteau chef 26cm



Code	Description	Prix HT
DL345	Rouge	<b>31,40€</b>
DL360	Jaune	<b>31,40€</b>
DL366	Vert	<b>31,40€</b>

### Couteau chef 21cm



Code	Description	Prix HT
DL365	Vert	<b>26,90€</b>
DL373	Blanc	<b>26,90€</b>

### Couteau de cuisinier denté 21cm



Code	Description	Prix HT
DL368	Vert	<b>37,90€</b>

### Couteau à désosser 15cm



Code	Description	Prix HT
DL349	Rouge	<b>19,40€</b>

### Couteaux de couleur 8cm



Code	Description	Prix HT
DL363	Vert	<b>4,00€</b>

### Couteau d'office 11cm



Code	Description	Prix HT
GD068	Vert	<b>4,80€</b>

### Couteau d'office 16cm



Code	Description	Prix HT
DL369	Marron	<b>16,40€</b>

### Couteau bec d'oiseau 5cm



Code	Description	Prix HT
DL362	Vert	<b>4,00€</b>

### Couteau universel denté 11cm



Code	Description	Prix HT
GL296	Rouge	<b>4,20€</b>

### Couteau d'office 8cm



Code	Description	Prix HT
DL364	Vert	<b>4,00€</b>

Dick, probablement la meilleure qualité de couteaux disponible au monde. Fabriqués à Deizisau, en Allemagne par la même famille depuis 1778, ils ont la réputation internationale parmi les chefs de fabriquer des couteaux et matériel d'affûtage d'une qualité imbattable.



Petits couteaux Victorinox



VICTORINOX

Couteau d'office 8cm



Code	Description	Prix HT
CP840	Vert	4,80€

Couteau d'office lame dentée bout pointu 8cm



Code	Description	Prix HT
CP841	Vert	4,80€

Couteau d'office 10cm



Code	Description	Prix HT
CP842	Vert	6,20€

Couteau à tomate lame dentée 11cm



Code	Description	Prix HT
CP843	Vert	6,00€

Couteaux Red Spirit



Traditionsmarke der Profis

Série de couteaux inspirée de l'artisanat d'art asiatique et fabriquée avec la précision germanique selon des méthodes traditionnelles sur des équipements à la pointe de la technologie. Poignées rouges de forme ronde, de style asiatique, simples à guider pour une coupe nette et précise. Acier inoxydable.

Couteau chef



Code	Description	Prix HT
GH289	21cm	77,90€

Couteau Santoku alvéolé



Code	Description	Prix HT
GH292	18cm	75,90€

Couteau filet de sole flexible



Code	Description	Prix HT
GH287	18cm	54,90€

Couteau d'office



Code	Description	Prix HT
GH286	9cm	35,90€

Couperet chinois



Code	Description	Prix HT
GH294	18cm	123,00€

Dick 1905



Traditionsmarke der Profis

La gamme 1905 possède des anneaux en acier symétriques entièrement reliés au manche moulé, faisant de ce couteau l'un des plus solides sur le marché. La lame est faite d'acier inoxydable de fabrication allemande de la meilleure qualité apportant un tranchant unique, rapide et précis.

Couteau de cuisinier



Code	Description	Prix HT
DL319	21cm	81,90€

Couteau Santoku



Code	Description	Prix HT
DL318	18cm	82,90€

Couteau à désosser



Code	Description	Prix HT
DL316	15cm	66,90€

Couteau à trancher



Code	Description	Prix HT
DL317	21cm	79,90€

Couteau à trancher denté



Code	Description	Prix HT
GL204	21cm	79,90€

Couteau à viande



Code	Description	Prix HT
GL203	18cm	80,90€

Couteau tout usage



Code	Description	Prix HT
GL202	15cm	92,90€

Couteau d'office



Code	Description	Prix HT
DL315	9cm	37,90€

ART DE LA TABLE

RESTAURANT, BAR ET HOTEL

MOBILIER

USAGE UNIQUE ET ENTRETIEN

VÊTEMENTS ET CHAUSSURES

CUISINE

MOBILIER DE CUISINE, CHAÎRONS ET ÉCHELLES

MATÉRIEL ÉLECTRIQUE ET DE CUISSON

FROID



# Couteaux Series 7



Magnifiquement conçus, ces couteaux classiques VG-10 se caractérisent par une base en acier inoxydable trempé indice Rockwell 60°, offrant une excellente qualité de coupe longue durée. Deux couches d'acier Damas recouvrent la base pour la protéger contre la corrosion et le manche ergonomique en micarta offre une excellente adhérence, ajoutant ainsi la touche finale à ces couteaux classiques.



Lame en acier inoxydable multi-couches



Code	Description	Prix HT
1 CF894	Couteau d'office 9cm	36,90€
2 CF892	Couteau tout usage 12,5cm	37,90€
3 CF845	Couteau Santoku 12,5cm	53,90€
4 CF844	Couteau Santoku 18cm	71,90€
5 CF840	Couperet 16cm	74,90€
6 DA439	Couperet 19cm	86,90€
7 CF841	Couteau de cuisinier 20cm	71,90€
8 CF842	Couteau à pain 20cm	66,90€
9 CF843	Couteau à découper 20cm	66,90€

## 15 couteaux Hygiplas et mallette

Ensemble complet avec tout le nécessaire pour la cuisine. Améliorez l'hygiène en cuisine et évitez la contamination croisée des aliments grâce à cette gamme de couteaux code couleur. Lames en acier inoxydable de la plus haute qualité avec manches lavables au lave-vaisselle. Livré dans une mallette noire.



Econome

HYGIPLAS

Code	Description	Prix HT
S454	Ensemble de 15 pièces	105,00€

## Ensemble de base de 7 couteaux Hygiplas et étui

Couteaux de grande qualité pour toutes les utilisations fournis dans un étui noir. Passent au lave-vaisselle et faciles à aiguiser.



HYGIPLAS

Code	Description	Prix HT
F222	Ensemble 7 pièces (couteau chef 20cm)	34,90€
F203	Ensemble 7 pièces (couteau chef 25cm)	38,90€

## 6 couteaux Hygiplas et étui

Lames en acier inoxydable de la plus haute qualité avec manches lavables au lave-vaisselle. Un ensemble de 6 couteaux pratique et abordable avec un étui noir.



HYGIPLAS

Code	Description	Prix HT
S088	Ensemble de 6 pièces	42,90€

# 突き Tsuki Couteaux Series 8

Forgés à partir d'acier japonais de qualité supérieure, les couteaux Tsuki présentent des lames extrêmement tranchantes et un design tout simplement incroyable. Les lames sont instantanément reconnaissables et emblématiques. Les manches métalliques garantissent une prise en main confortable, idéale pour une utilisation prolongée dans une cuisine professionnelle, et apportent à chaque couteau un poids homogène afin qu'ils soient parfaitement équilibrés.



Code	Description	Prix HT	Code	Description	Prix HT
10 DA443	Couteau d'office 9cm	19,40€	15 DA449	Couperet 19cm	75,90€
11 DA442	Couteau tout usage 12,5cm	22,40€	16 DA440	Couteau chef 20cm	50,90€
12 DA444	Couteau Santoku 14cm	26,90€	17 DA446	Couteau à pain 20cm	40,90€
13 DA441	Couteau Santoku 17,5cm	43,90€	18 DA445	Couteau à découper 20cm	40,90€
14 DA448	Couperet 16cm	60,90€			

ART DE LA TABLE

RESTAURANT, BAR  
ET HOTEL

MOBILIER

USAGE UNIQUE  
ET ENTRETIEN

VÊTEMENTS  
ET CHAUSSURES

CUISINE

MOBILIER DE CUISINE,  
CHARIOTS ET ÉCHELLES

MATÉRIEL ÉLECTRIQUE  
ET DE CUISSON

FROID

## Ensemble de couteaux 6 pièces Soft Grip softgrip

Un ensemble comprenant quatre couteaux Soft Grip Vogue, une spatule et un fusil, présentés dans un étui à couteaux lavable.



Code	Description	Prix HT
S725	6 pièces et étui	60,90€

VOGUE

## Ensemble 7 couteaux avec étui

Couteaux Déglon Sabatier de qualité professionnelle avec rivets et lames en acier inoxydable. Fournis dans un étui noir avec un couteau d'office 8cm Victorinox, une spatule 20,5cm Hygiplas, un fusil à aiguiser 25cm Vogue et un économe Vogue. Résistants au lave-vaisselle.



Code	Description	Prix HT
S461	Ensemble de 7 pièces	117,00€

DÉGLON

## Ensemble 6 pièces Soft Grip Pro et étui

Un ensemble de couteaux professionnels avec lames en acier inoxydable tranchantes et résistantes aux taches. Manches souples

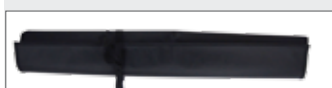

Code	Description	Prix HT
S852	6 pièces et étui	69,90€

VOGUE

## Ensemble 8 couteaux avec étui

Couteaux Déglon Sabatier de qualité professionnelle avec rivets et lames en acier inoxydable. Fournis dans un étui noir avec une spatule 20cm Hygiplas, un fusil à aiguiser 25cm Vogue et un économe Vogue. Résistants au lave-vaisselle.



Code	Description	Prix HT
S004	Ensemble de 8 pièces	174,00€

DÉGLON

## 7 couteaux Victorinox et étui

Lames en acier inoxydable au tranchant de haute qualité avec manches antidérapantes en nylon Fibrox. Compatibles lave-vaisselle. Fournis dans un étui à couteaux Victorinox. NB : fusil de marque Vogue.



Code	Description	Prix HT
F221	Ensemble de 7 pièces (couteau Chef 21,5cm)	169,00€
F202	Ensemble de 7 pièces (couteau Chef 25,5cm)	179,00€

VICTORINOX

## Ensemble de 8 couteaux Dick avec étui

Etui double face avec deux compartiments pour 34 couteaux et autres accessoires. Compartiment pour les livres et les stylos.



Code	Description	Prix HT
DL386	8 couteaux	279,00€

DICK

## 6 couteaux en bois de rose et étui Victorinox

Couteaux de haute qualité avec lames en acier inoxydable tranchantes et manches en bois de rose rivetés (sauf le couteau d'office 8cm qui possède un manche en nylon). Livrés avec un étui à couteaux Victorinox.



Code	Description	Prix HT
S189	Ensemble de 6 pièces	259,00€

VICTORINOX

## Ensemble 11 pièces et étui

Ensemble 11 pièces de couteaux suisses professionnels de première qualité, résultat de plus de 100 ans d'expérience. Lames en inox affûtées de haute qualité avec manche Fibrox en nylon antidérapant unique. Attention, spatule, bec d'oiseau, fusil et économe de marque Vogue. Lavables au lave-vaisselle



Code	Description	Prix HT
S853	11 pièces et étui	269,00€

VICTORINOX

## Set de 8 couteaux Pro Dynamic avec étui en nylon

Set de 8 couteaux et ustensiles Pro Dynamic et un étui double face avec deux compartiments pour 34 couteaux et autres accessoires.



Code	Description	Prix HT
DL385	8 couteaux	169,00€

DICK



## Kit de 5 couteaux Japonais Tsuki avec étui

Magnifiques couteaux Japonais classiques VG-10. Excellente qualité. Base en acier inoxydable trempé indice Rockwell 60°.

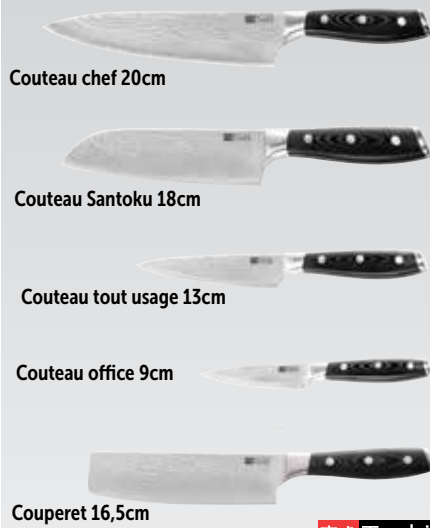

Couperet 16,5cm

**Tsuki**



Code	Description	Prix HT
S617	Ensemble 5 couteaux	<b>239,00€</b>

## Ensemble 6 pièces et étui Pro Dynamic Dick

Couteaux de conception allemande de qualité supérieure avec manches résistants hygiéniques. Livrés avec pochette de rangement de marque Dick.



Chef 22cm

Filet de sole 15cm

A désosser 13cm

Office 8cm

Palette 23cm

Eplucheur



Code	Description	Prix HT
GH738	Ensemble 6 pièces	<b>117,00€</b>

**DICK**  
Traditionsmarke der Profis

## Ensemble de 5 couteaux Red Spirit Dick et étui

Ensemble de couteaux modernes en acier inoxydable alliage de haute qualité pour la précision, la qualité et la fiabilité. Présenté dans un étui textile durable pour protéger vos couteaux de qualité supérieure.



Code	Description	Prix HT
S902	5 couteaux et étui	<b>309,00€</b>

**DICK**  
Traditionsmarke der Profis

## Ensemble 6 couteaux et mallette magnétique Dick

Ensemble complet de couteaux allemands de grande qualité dans une mallette magnétique. Comprend trancheur denté 25cm, fourchette, couteau de cuisine chef 22cm, couteau à désosser 13cm, couteau d'office 11cm et éplucheur 10cm.



Code	Description	Prix HT
GF529	Ensemble 6 pièces	<b>128,00€</b>

**DICK**  
Traditionsmarke der Profis

## Etuis à couteaux en tissu

Etuis vendus vides. L'étui à 11 compartiments comprend une grande poche pour les outils ou les livres.

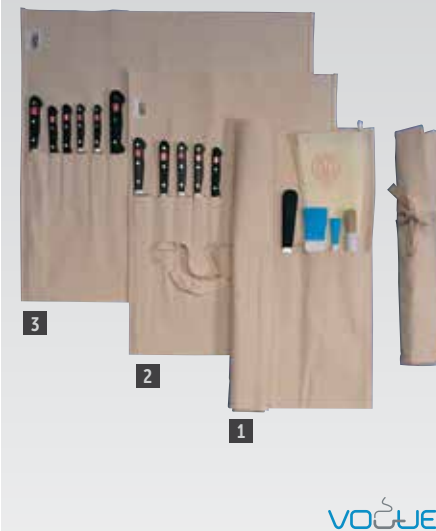

Code	Description	Prix HT
1 D701	10 compartiments	<b>8,00€</b>
2 D030	11 compartiments	<b>9,30€</b>
3 D702	14 compartiments	<b>10,40€</b>

**VOGUE**

Spécification

D701 Dimensions (mm): Fermé 390(H) x 100(L). Ouvert 760(H) x 390(L).  
D030 Dimensions (mm): Fermé 380(H) x 150(L). Ouvert 700(H) x 560(L).  
D702 Dimensions (mm): Fermé 390(H) x 170(L). Ouvert 680(H) x 590(L).

## Ensemble de 11 couteaux Dick avec étui

11 couteaux Premier Plus avec étui robuste verrouillable.



Code	Description	Prix HT
DL384	Ensemble 11 couteaux	<b>419,00€</b>

**DICK**  
Traditionsmarke der Profis

## Etui à couteaux 17 compartiments

Etui résistant en nylon Cordura, idéal pour ranger et transporter les couteaux. Contenu non fourni.



Code	Description	Prix HT
A717	17 compartiments	<b>48,90€</b>

Spécification

A717 Dimensions (mm): 855(H) x 530(L).

**Chef Works**

ART DE LA TABLE

RESTAURANT, BAR ET HOTEL

MOBILIER

USAGE UNIQUE ET ENTRETIEN

VÊTEMENTS ET CHAUSSURES

CUISINE

MOBILIER DE CUISINE, CHAUFFAGES ET ÉCHELLES

MATÉRIEL ÉLECTRIQUE ET DE CUISSON

FROID

## Trousses enroulables en tissu noir

Trousse enroulable en tissu de haute qualité pour ranger vos couteaux; logo Dick brodé. GD795 possède 6 compartiments et GD796 en possède 11. Couteaux non compris.



**Spécification**  
GD795 Dimensions (mm): ouvert 430(l) x 500(L).  
GD796 Dimensions (mm): ouvert 480(l) x 600(L).

Code	Description	Prix HT
GD795	6 compartiments	<b>34,90€</b>
GD796	11 compartiments	<b>39,90€</b>

**DICK**  
Traditionsmarke der Profis

## Mallette pour couteaux de cuisine

Mallette double face avec deux compartiments pouvant contenir 34 couteaux et autres accessoires. Compartiment séparé pour les livres et les stylos. Contenu non fourni.



**Spécification**  
DL381 Dimensions (mm): fermée 250(l) x 480(L) x 80(H).

Code	Description	Prix HT
DL381	Noire	<b>67,90€</b>

**DICK**  
Traditionsmarke der Profis

## Mallette à couteaux magnétique

Solide mallette à couteaux magnétique pour un transport sûr des couteaux. Peut accueillir 6 couteaux ou ustensiles. Fournie vide.



**Spécification**  
GD797 Dimensions (mm): 60(H) x 430(L) x 320(P).

Code	Description	Prix HT
GD797	Magnétique	<b>57,90€</b>

**DICK**  
Traditionsmarke der Profis

## Etuis à couteaux

Etuis enroulables en nylon, faciles à nettoyer. Dos renforcé pour éviter toute perforation par les pointes de couteaux. Fournis vides.



1



2



**Spécification**  
U628 Dimensions (mm) : Fermé 150(H) x 460(L) x 40(P). Ouvert 610(H)x 690(P).  
Y731 Dimensions (mm) : Fermé 170(H) x 515(L) x 85(P). Ouvert 1010(H) x 710(L).

Code	Description	Prix HT
1 U628	15 compartiments	<b>8,80€</b>
2 Y731	16 compartiments	<b>25,40€</b>

**VOUJE**

## Etui à couteaux 7 compartiments

Etui à couteaux résistant pour ranger et transporter vos couteaux en toute sécurité. Fourni vide.



**Spécification**  
GD049 Dimensions fermé (m m): 370(H) x 240(L) x 30(P).

Code	Description	Prix HT
GD049	7 compartiments	<b>15,40€</b>

**VOUJE**

**Mallette à couteaux Chef Works**

Mallette en simili-cuir avec un volet à élastiques pour couteaux supplémentaires, une poche zippée avant et matelassée, bandoulière réglable et poignée.



**Chef Works**

Spécification  
CC394 Dimensions (mm) : 140(H) x 520(L) x 680(P).

Code	Description	Prix HT
CC394	Noire	<b>85,90€</b>

**Trousse à couteaux en toile 6 emplacements**

Trousse en toile de coton durable avec bordures marron pour transporter et ranger tous vos ustensiles de cuisine essentiels.



**boldric**

Spécification  
CM554 Dimensions (mm) : 457(H) x 304(L).

Code	Description	Prix HT
CM554	6 emplacements	<b>65,90€</b>

**Trousse à couteaux en toile 9 emplacements**

Trousse enroulable en toile 100% coton tissé serré pour protéger et maintenir vos couteaux et ustensiles. Sa conception compacte est facile à transporter lorsque vous êtes en déplacement.



**boldric**

Spécification  
CM555 Dimensions (mm) : 508(H) x 457(W).

Code	Description	Prix HT
CM555	9 emplacements	<b>123,00€</b>

**Trousse à couteaux en cuir 8 emplacements**

Trousse en cuir qui se déroule à plat pour vous permettre d'accéder facilement à vos couteaux et ustensiles de cuisine. Fabriquée en cuir de buffle naturel pour une plus grande durabilité.



**boldric**

Spécification  
CM556 Dimensions (mm) : ouverte 546(L) x 482(P).

Code	Description	Prix HT
CM556	8 emplacements	<b>159,00€</b>

**Trousse à couteaux en toile 17 emplacements**

Trousse pratique et professionnelle fabriquée en toile 100% coton. Peut accueillir tout le nécessaire, cartes de visite et stylos, et maintient en place les couteaux de 43cm maxi.



**boldric**

Spécification  
CM557 Dimensions (mm) : 711(H) x 508(L) x 51(P)

Code	Description	Prix HT
CM557	17 emplacements	<b>174,00€</b>

**Sacoche à couteaux en cuir 10 emplacements**

Sacoche avec extérieur en cuir de buffle et doublure en toile pour protéger son contenu. Sa conception mince et légère est facile à transporter lorsque vous êtes en déplacement.



**boldric**

Spécification  
CM558 Dimensions (mm) : 355(H) x 457(L) x 50(P).

Code	Description	Prix HT
CM558	10 emplacements	<b>354,00€</b>

**Mallette à couteaux**

Mallette pratique idéale pour transporter facilement et discrètement vos couteaux. Un compartiment pour les couteaux (dans lequel les lames sont protégées des chocs) et trois autres pour les objets contentants non fragiles. Verrouillable. Livrée vide.



**DÉGLON**

Spécification  
GC568 Dimensions (mm) : 330(H) x 460(L) x 150(P).

Code	Description	Prix HT
GC568	Verrouillable	<b>57,90€</b>

**Support magnétique pour couteaux**

Aimant ultra puissant. Fixations murales fournies.



**VOUJE**

Code	Description	Prix HT
D720	30cm	<b>12,00€</b>
D722	61cm	<b>18,40€</b>

**Barre magnétique couteaux**

Aimantation puissante pour des couteaux rangés, prêts à l'emploi et à portée de main. Fixations murales fournies.



**VOUJE**

Code	Description	Prix HT
CP119	360mm	<b>14,40€</b>

**Support à couteaux mural**



Support entièrement lavable avec 14 emplacements (fourni vide).

**HYGIPLAS**

Spécification  
D718 Dimensions (mm) : 407(H) x 375(L) x 76(P).

Code	Description	Prix HT
D718	Support mural	<b>27,90€</b>

**Bloc pour couteaux**



Bloc pour couteaux sophistiqué pouvant être facilement rangé et transporté. Fabriqué à partir de deux pièces individuelles détachables. Fourni vide.

**DICK**  
Traditionsmarke der Profis

Code	Description	Prix HT
GD798	Bloc	<b>96,90€</b>

**Bloc en bois porte-couteaux**

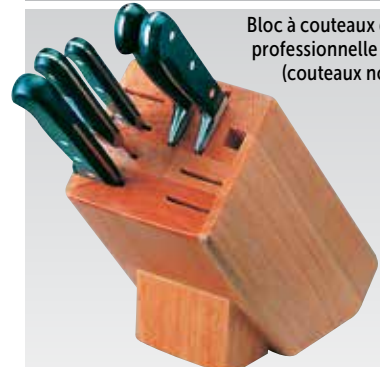

Bloc à couteaux de qualité professionnelle à 9 fentes (couteaux non inclus).

**VOUJE**

Spécification  
D738 Dimensions (mm) : 230(H) x 130(L) x 265(P).

Code	Description	Prix HT
D738	Bloc	<b>18,90€</b>

ART DE LA TABLE

RESTAURANT, BAR ET HOTEL

MOBILIER

USAGE UNIQUE ET ENTRETIEN

VÊTEMENTS ET CHAUSSURES

CUISINE

MOBILIER DE CUISINE, CHAÎROTS ET ÉCHELLES

MATÉRIEL ÉLECTRIQUE ET DE CUISSON

FROID



# CUISINE / COUTEAUX

## Support couteaux magnétique

Permet de stocker tout type de couteau avec une lame magnétique. Fourni vide.



Code	Description	Prix HT
CP864	190(H) x 140(L) x 245(P)mm	<b>20,90€</b>

## Bloc couteaux universel

Bloc couteaux en bambou conçu pour maintenir tous types de couteaux. Fourni vide.



Code	Description	Prix HT
CP862	245(H) x 120(L) x 155(P)mm	<b>21,40€</b>

## Bloc couteaux et planche à découper

Conception universelle conçue pour maintenir en toute sécurité n'importe quel couteau. Dispose également d'une planche à découper en bambou qui se range le long du bloc couteaux. Fourni vide.



Code	Description	Prix HT
CP863	230(H) x 195(L) x 110(P)mm	<b>26,90€</b>

## Double pierre à aiguiser

Une pierre à aiguiser réversible avec une finition grossière (400 grains) sur une face et une finition fine (1000 grains) de l'autre. 25(H) x 75(P) x 180(L)mm.



Spécification	Description
GD036	Dimensions (mm): 25(H)x 75(L)

Code	Description	Prix HT
GD036	Pierre à aiguiser double grain (grossier/fin)	<b>18,90€</b>

## Aiguiser manuel

Une excellente alternative au fusil à aiguiser traditionnel, cet aiguiser manuel possède des lames diamantées et en céramique pour assurer un tranchant parfait. Deux étapes d'aiguisage pour obtenir l'équivalent d'une lame de rasoir. NB : Ne convient pas aux couteaux dentés et ne passe pas au lave-vaisselle.



Spécification	Description
GD035	Dimensions (mm): 66(H) x 190(L) x 50(P).

Code	Description	Prix HT
GD035	Diamant/céramique	<b>17,90€</b>

## Pierre à aiguiser

Faces à grains grossiers et fins. 20 x 5 x 2,5 cm.

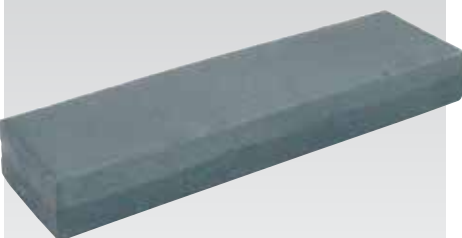

Spécification	Description
D139	Pierre

Code	Description	Prix HT
D139	Pierre	<b>6,70€</b>

## Aiguiser manuel

Alternative facile à utiliser pour aiguiser les couteaux. Les meules en céramique fournissent un aiguisage de précision pour tous les couteaux à lame droite. Corps en plastique pour une prise en main sûre et confortable pendant l'utilisation.



Code	Description	Prix HT
C770	Céramique	<b>32,90€</b>

## Aiguiser manuel 2 étapes

Aiguiser 2 étapes avec meules diamantées et en céramique pour garantir un fil tranchant. Les ventouse sécurisent la stabilité sur les surfaces et plans de travail lisses. Ne convient pas aux couteaux dentés et ne passe pas au lave-vaisselle.



Spécification	Description
GJ518	Dimensions (mm): 40(H) x 70(L) x 130(P).

Code	Description	Prix HT
GJ518	Diamant / céramique	<b>9,70€</b>

## Aiguiser Rapid Steel Action avec socle

Tiges d'affûtage en acier inoxydable avec revêtement spécial. Faciles à utiliser grâce à leur ergonomie réduisant les risques de blessures.



Code	Description	Prix HT
DL340	Aiguiser	<b>96,90€</b>

## Aiguiser électrique

Un petit aiguiser électrique idéal pour tous les établissements de restauration. Affûtage de qualité tout en préservant la lame du couteau. Facile à utiliser, rapide, sûre et efficace grâce à ses roulements abrasifs diamantés résistants.



Spécification	Description
DL341	220-240V, 45W. Dimensions (mm): 230(H) x 160(L) x 160(P).

Code	Description	Eco taxe*	Prix HT
DL341	Diamant	<b>0,35€</b>	<b>539,00€</b>

## Armoire de stérilisation 15 couteaux

Armoire à couteaux en acier inoxydable conçue pour réduire la contamination croisée en utilisant la lumière UV pour stériliser. Minuterie réglable et porte transparente verrouillable. Fixations murales.



Spécification	Description
DM079	220-240V, 18W. Dimensions (mm): 600(H) x 510(L) x 160(P).

Code	Description	Prix HT
DM079	Armoire 15 couteaux	<b>239,00€</b>
AD993	Tube de recharge	<b>30,40€</b>

## Aiguiser électrique

Aiguiser électrique convenant aux couteaux en inox et en céramique. Meules d'affûtage en diamant très dur et céramique, avec bloc d'affûtage démontable pour faciliter le nettoyage. Aiguiser toutes sortes de couteaux en quelques minutes.



Spécification	Description
GD232	Modèle: T1031D, 18W, 1,5A. Dimensions (mm): 220(H) x 78,5(L) x 81(P).

Code	Description	Prix HT
GD232	Aiguiser diamant/céramique	<b>49,90€</b>
AE210	Tête d'affûtage de recharge	<b>26,90€</b>

**Fusil rond traditionnel**

Lame chromée ronde de grain moyen, manche en plastique avec anneau.



Code	Description	Prix HT
D120	25cm	<b>11,30€</b>
D121	30cm	<b>12,90€</b>

**Fusil grain fin**

Fusil rond en acier à forte teneur en carbone, dureté Rockwell 63°. La forme hélicoïdale à grain fin affûte rapidement les lames de couteaux les plus émoussées. La lame magnétisée attire les particules métalliques. Lavable au lave-vaisselle et en autoclave (si séché immédiatement après utilisation).



Code	Description	Prix HT
D818	23cm	<b>11,90€</b>

**Fusil céramique**

Fusil céramique avec manche en plastique anti-dérapant pour obtenir d'excellents résultats d'affûtage. Lame hygiénique lisse pour empêcher la rétention des aliments et bactéries.



Code	Description	Prix HT
GG002	30cm	<b>25,40€</b>

**Fusils diamantés**

Un tranchant parfait en quelques mouvements. La surface en micro-cristal de diamant donne de meilleurs résultats que les fusils traditionnels.

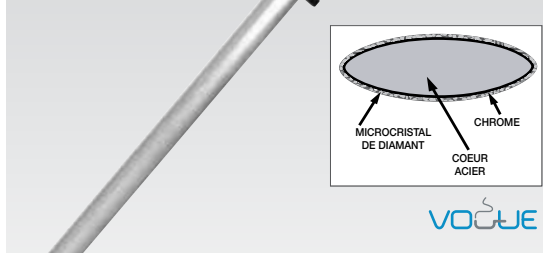

Code	Description	Prix HT
CC199	25cm	<b>16,90€</b>
D161	30cm	<b>20,40€</b>

**Fusil diamanté**

Un tranchant parfait en quelques mouvements. La surface en micro-cristal de diamant donne de meilleurs résultats que les fusils traditionnels. Mèche de forme ovale et manche en polypropylène noir creux.



Code	Description	Prix HT
GD047	25,4cm	<b>54,90€</b>

**Fusil pour coupe de précision**

Fabriqué d'une seule pièce en acier à haute teneur en carbone. Lame ronde.



Code	Description	Prix HT
C974	30cm	<b>49,90€</b>

**Fusil à aiguiser**

Un fusil à aiguiser diamanté de haute qualité de la marque Wusthof en acier inoxydable à haute teneur en carbone.



Code	Description	Prix HT
DN930	26cm	<b>63,90€</b>

**Fusil à aiguiser Dickoron**

Plebisçités par les chefs et bouchers, les fusils à aiguiser Dickoron offrent un tranchant professionnel. De forme ovale pour une utilisation longue durée et résistants à l'usure avec un manche ergonomique permettant une utilisation facile et rapide.



Code	Description	Prix HT
DL335	30cm	<b>96,90€</b>

**Fusil à aiguiser ovale Titan**

Fusil à aiguiser à mèche ovale très dure grain fin.



Code	Description	Prix HT
DL380	30cm	<b>123,00€</b>

**Fusil à aiguiser rond**

Fusil rond avec fil standard et forme ronde. Idéal pour ranimer rapidement le fil de vos couteaux. Manche en polypropylène.



Code	Description	Prix HT
GK979	30cm	<b>24,90€</b>

**Spatule flexible**

Lame droite et flexible en acier inoxydable avec manche en plastique.



Code	Description	Prix HT
D401	10cm	<b>3,30€</b>
D402	15cm	<b>4,00€</b>
D404	20,5cm	<b>4,70€</b>
D406	25cm	<b>6,50€</b>

**Spatule 10cm**

Lame fine en acier inoxydable et manche résistant au lave-vaisselle.



Code	Description	Prix HT
C538	Blanc	<b>2,40€</b>

**Spatule coudée**

Lame coudée et flexible en acier inoxydable avec manche en plastique.



Code	Description	Prix HT
D420	10cm	<b>4,20€</b>
D410	19cm	<b>8,00€</b>

**Spatule**

Palette à manche noir de première qualité conçue pour diverses utilisations en cuisine. Elle dispose d'une lame de qualité et d'une poignée solide hygiénique.



Code	Description	Prix HT
GD782	23cm	<b>23,40€</b>

**Spatule coudée**

Manche en plastique et lame inox flexible.



Code	Description	Prix HT
DL379	10cm	<b>14,90€</b>

**Spatule**

Spatule de marque suisse de première qualité, résultat de plus de 100 ans d'expérience. Manche Fibrox. Lavable au lave-vaisselle.



Code	Description	Prix HT
C693	15cm	<b>19,40€</b>
C691	20cm	<b>25,40€</b>

**Spatule coudée**

Spatule professionnelle de qualité suisse, résultat de plus de 100 ans d'expérience. Lame en inox affûtée de haute qualité avec manche unique en nylon antidérapant Fibrox. Lavable au lave-vaisselle.



Code	Description	Prix HT
DN912	15,5cm	<b>29,40€</b>

**Spatule 20 cm**

Lame fine en acier inoxydable et manche résistant au lave-vaisselle.



Code	Description	Prix HT
C894	Rouge	<b>11,30€</b>
C845	Marron	<b>11,30€</b>
C870	Blanc	<b>8,40€</b>

**Spatule coudée**

Coutellerie professionnelle suisse de haute qualité avec des lames en acier inoxydable acérées et des manches en bois de rose rivetés.



Code	Description	Prix HT
CC269	25cm	<b>46,90€</b>

ART DE LA TABLE

RESTAURANT, BAR ET HOTEL

MOBILIER

USAGE UNIQUE ET ENTRETIEN

VÊTEMENTS ET CHAUSSURES

CUISINE

MOBILIER DE CUISINE, CHAÎRIS ET ÉCHELLES

MATÉRIEL ÉLECTRIQUE ET DE CUISSON

FROID

## Couperet chinois

Acier inoxydable. 305(L totale) x 95(l)mm.



Code	Description	Prix HT
L259	30,5cm	12,40€

VOÛJE

## Couperet

Lame en acier inoxydable de haute qualité et manche moulé en plastique.

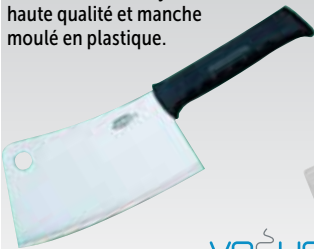

Code	Description	Prix HT
D474	20,3cm	20,90€

VOÛJE

## Couperet

Couperet avec deux couches d'acier couvrant le noyau pour une protection contre la corrosion. Manche confortable.

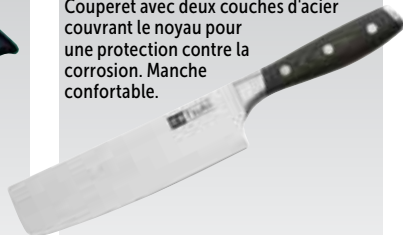

Code	Description	Prix HT
CF840	Couperet 16cm	74,90€
DA439	Couperet 19cm	86,90€

Tsuki

## Couteau à kebab en métal

La lame à disque en acier inoxydable durci amovible coupe la viande en quelques secondes. Manche en métal ou plastique. Transformateur et cordons fournis. La lame doit toujours être détachée du manche pour le nettoyage (ne jamais immerger le manche dans l'eau). Pour une utilisation peu intensive uniquement.



**Spécification**  
CF239 28V. 75W. 2A. Dimensions (mm): manche: 210(H) x 47(O). Lame: 80(O). Logement de lame: 85(L) x 90(P). cordon d'alimentation 2.2m. Transformateur: 176(H) x 123(L) x 82(P). cordon d'alimentation 1.9m. Poids 1kg.

Code	Description	Prix HT
CF239	Métal - lame 80mm	559,00€
AD733	Lame de rechange pour CF239	29,90€

## Scie à archet

Lame en acier inoxydable de 35cm.



Code	Description	Prix HT
CG994	Scie 356mm	47,90€
AE079	Lame de remplacement	9,50€

## Couteau à fromage inox

Lame de coupe lourde de 380mm de long. Manches en plastique solide.



Code	Description	Prix HT
D440	Lame de 380mm(L)	25,40€

VOÛJE

## Couteau électrique

Couteau électrique multi-fonctions adapté à diverses sortes d'aliments dont la viande, la volaille et le pain. Facile d'utilisation grâce à son bouton on/off.

- Lames dentées en acier inoxydable haute qualité
- Enlèvement facile et rapide des lames
- Lame longueur 230mm
- Lames lavables au lave-vaisselle



Code	Description	Eco taxe*	Prix HT
DM877	Lame 230mm	0,07€	47,90€

KENWOOD  
CREATE MORE

## Couteau à fromage

Lame en acier inoxydable et manche en plastique.



Code	Description	Prix HT
D477	14cm	22,90€

## Plateau coupe-fromage

Plateau avec fil coupe fromage pour couper des tranches de fromage dans les épiceries fines, commerces spécialisés et restaurants. En polypropylène robuste et facile à nettoyer. Fil de 520mm inclus.



Code	Description	Prix HT
1 CL068	Coupe fromage	116,00€
2 CL069	Fil de rechange 520mm (lot de 6)	27,40€



## Roulettes à pizza

Grande roulette en acier inoxydable. Lavable au lave-vaisselle.



Code	Description	Prix HT
3 D396	Noir 102mm	7,30€
4 CC407	Rouge 102mm	7,30€
5 CC408	Vert 102mm	7,30€

VOÛJE

## Couteau à huîtres

Couteau à huîtres simple, facile à utiliser grâce à son manche ergonomique. Lavable au lave-vaisselle.



Code	Description	Prix HT
GD022	Couteau à huîtres Dune	12,90€

DÉGLON

## Gant anti-coupure

Gant bleu anti-coupure fabriqué à partir de fils hautement résistants. Les fibres innovantes atteignent la norme de résistance aux coupures maximum EN388 de niveau 5. Ne peluche pas afin d'éviter la contamination des aliments et lavable jusqu'à 95°C. Vendu à l'unité. Tailles M et L.



Code	Description	Prix HT
GD719	Bleu - à l'unité	11,30€



**Racloir à planches**

Racloir à planche à deux poignées pour éliminer rapidement les entailles et les rayures des planches à découper.



Code	Description	Prix HT	
L400	Racloir	<b>17,90€</b>	<b>HYGIPLAS</b>

**Rouleau antidérapant à découper**

Coupé à la longueur désirée, il s'utilise sous les planches à découper en plastique ou sur les plateaux de service. Empêche les planches à découper de glisser sans avoir recours à la méthode du « torchon mouillé » pour une préparation alimentaire en toute sécurité. Non poreux et non absorbant.

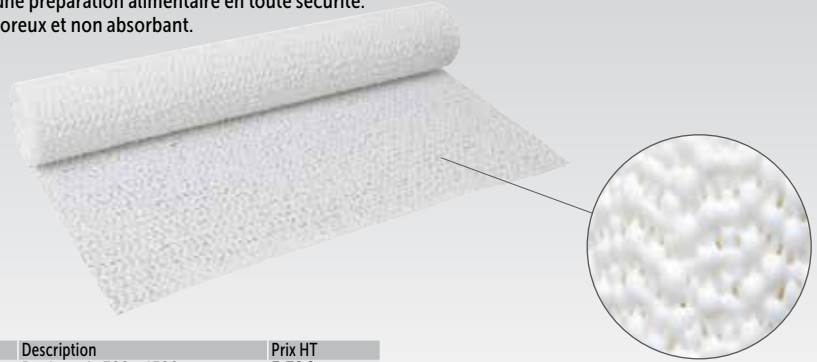

Code	Description	Prix HT
C254	Rouleau de 300 x 1500mm	<b>5,70€</b>

**Rabot à planches**

Rénovent les planches à découper en polyéthylène, en leur donnant une surface propre et sans entailles, pour prolonger leur durée de vie et éliminer les creux où les aliments peuvent se déposer. Les lames sont faciles à retirer et à remplacer.



Code	Description	Prix HT
J062	Rabot	<b>74,00€</b>



**Planches à découper en bois**

Planche à découper alimentaire, résistante et durable; excellent rapport qualité prix.



Code	Description	Prix HT
C461	230 x 150 x 25mm	<b>7,60€</b>
C459	455 x 305 x 45mm	<b>25,40€</b>
C460	610 x 455 x 45mm	<b>54,90€</b>



**Planches à découper en hêtre**

Planches à découper en bois pratiques, faciles à nettoyer et résistantes aux marques de couteaux. Avec rainure pour les doigts.



**Spécification**  
 GJ510 Dimensions (mm): 40(H) x 305(L) x 380(P). Poids 3.11kg.  
 GJ514 Dimensions (mm): 40(H) x 355(L) x 510(P). Poids 4.91kg.

Code	Description	Prix HT
GJ510	Moyenne	<b>48,90€</b>
GJ514	Grande	<b>64,90€</b>



**Planches à découper basse densité**

Planches en polyéthylène à code couleur. Non-absorbantes, sans odeur et conformes à toutes les normes d'hygiène.



Code	Description	Prix HT
GL294	600 x 400 x 20mm	<b>32,90€</b>
CP519	Ronde   360mm(Ø)	<b>13,40€</b>



**Petites planches à découper basse densité**

Planches à découper en polyéthylène durable de haute qualité. Ces planches à code couleur sont non absorbantes, sans odeur et conformes à toutes les règles d'hygiène. Dimensions : 229 x 305 x 12mm.

**NOUVEAU**



Code	Description	Prix HT
GH795	Blanc (produits laitiers)	<b>6,50€</b>
GH794	Rouge (viande crue)	<b>6,50€</b>
GH791	Bleu (poisson cru)	<b>6,50€</b>
GH796	Jaune (viande cuite)	<b>6,50€</b>
GH793	Vert (salade et fruits)	<b>6,50€</b>
GH792	Marron (légumes)	<b>6,50€</b>
HC885	Lot de 6 planches	<b>35,10€</b> <b>NOUVEAU</b>



**Planche à découper basse densité**

Permet d'éliminer la contamination croisée en préparant les allergènes séparément. 12(H) x 450(L) x 300(P)mm.



Code	Description	Prix HT
GL295	Violette (allergènes) - épaisseur 12mm	<b>13,90€</b>

ART DE LA TABLE

RESTAURANT, BAR ET HOTEL

MOBILIER

USAGE UNIQUE ET ENTRETIEN

VÊTEMENTS ET CHAUSSURES

CUISINE

MOBILIER DE CUISINE, CHAÎNES ET ÉCHELLES

MATÉRIEL ÉLECTRIQUE ET DE CUISSON

FROID

## Planches à découper haute densité à code couleur

Résistantes, durables et fabriquées en polyéthylène de haute qualité, ces planches à découper à code couleur sont non absorbantes, inodores, non toxiques et conformes à toutes les réglementations d'hygiène.



2 épaisseurs, 2 dimensions

**HYGIPLAS**

Taille	Rouge	Jaune	Blanc	Vert	Bleu	Marron	Prix HT
450 x 300 x 12mm	J010	J020	J016	J012	J008	J004	<b>12,90€</b>
450 x 300 x 25mm	J034	J039	J038	J037	J036	J035	<b>19,90€</b>
600 x 450 x 12mm	J011	J021	J017	J013	J009	J005	<b>21,90€</b>
600 x 450 x 25mm	J047	J045	J044	J043	J042	J041	<b>38,90€</b>

## Poster réglementation code couleur

Guide couleur HACCP. Utilisez les ustensiles à code couleur conformément au tableau pour éviter la contamination croisée et améliorer l'hygiène en cuisine. Matière plastifiée rigide essuyable. (en anglais)..



Code	Description	Prix HT
J249	Poster plastifié	<b>3,30€</b>

**HYGIPLAS**

## Ensemble 6 planches haute densité + rangement

Planches robustes, durables, en polyéthylène de haute qualité. Non absorbantes, inodores, non-toxiques et conformes à toutes les règles d'hygiène. Tout ce dont vous avez besoin pour garantir l'hygiène de votre cuisine. Ces lots comprennent une gamme complète de six planches de couleur, un support et un poster.



2 épaisseurs, 2 dimensions

Code	Description	Prix HT
S237	Lot de 6 planches 450 x 300 x 12(ép)mm	<b>77,90€</b>
S239	Lot de 6 planches 450 x 300 x 24(ép)mm	<b>119,00€</b>
S240	Lot de 6 planches 450 x 610 x 12(ép)mm	<b>129,00€</b>
S242	Lot de 6 planches 450 x 600 x 24(ép)mm	<b>219,00€</b>

**HYGIPLAS**

## Planches à découper basse densité code couleur

Eviter toute contamination croisée lors de la préparation alimentaire. Les planches, le support de rangement et le poster des codes couleurs sont disponibles individuellement ou en lot complet à un tarif spécial.



**NOUVEAU**

**HYGIPLAS**

450 x 300mm planches à découper épaisseur 12mm

Code	Description	Prix HT
J252	Blanc (boulangerie/produits laitiers)	<b>6,90€</b>
J255	Rouge (viande crue)	<b>6,90€</b>
J257	Bleu (poisson cru)	<b>6,90€</b>
J254	Jaune (viande cuite)	<b>6,90€</b>
J253	Vert (salade et fruits)	<b>6,90€</b>
J256	Marron (légumes)	<b>6,90€</b>

450 x 300mm planches à découper épaisseur 20mm

Code	Description	Prix HT
DM001	Blanc (boulangerie/produits laitiers)	<b>15,40€</b>
DM004	Rouge (viande crue)	<b>15,40€</b>
DM005	Bleu (poisson cru)	<b>15,40€</b>
DM002	Jaune (viande cuite)	<b>15,40€</b>
DM006	Vert (salade et fruits)	<b>15,40€</b>
DM003	Marron (légumes)	<b>15,40€</b>

600 x 450mm planches à découper épaisseur 10mm

Code	Description	Prix HT	
HC881	Blanc (boulangerie/produits laitiers)	<b>20,80€</b>	<b>NOUVEAU</b>
HC877	Rouge (viande crue)	<b>20,80€</b>	<b>NOUVEAU</b>
HC871	Bleu (poisson cru)	<b>20,80€</b>	<b>NOUVEAU</b>
HC883	Jaune (viande cuite)	<b>20,80€</b>	<b>NOUVEAU</b>
HC875	Vert (salade et fruits)	<b>20,80€</b>	<b>NOUVEAU</b>
HC873	Marron (légumes)	<b>20,80€</b>	<b>NOUVEAU</b>

600 x 450mm planches à découper épaisseur 20mm

Code	Description	Prix HT	
HC882	Blanc (boulangerie/produits laitiers)	<b>34,00€</b>	<b>NOUVEAU</b>
HC878	Rouge (viande crue)	<b>34,00€</b>	<b>NOUVEAU</b>
HC872	Bleu (poisson cru)	<b>34,00€</b>	<b>NOUVEAU</b>
HC884	Jaune (viande cuite)	<b>34,00€</b>	<b>NOUVEAU</b>
HC876	Vert (salade et fruits)	<b>34,00€</b>	<b>NOUVEAU</b>
HC874	Marron (légumes)	<b>34,00€</b>	<b>NOUVEAU</b>



**Planches à découper haute densité antibactériennes**

Le revêtement anti-bactérien empêche le développement de pratiquement tout micro-organisme pouvant causer une intoxication alimentaire. La fabrication incorpore les dernières découvertes de la technologie du plastique. Ces planches résistantes d'excellente qualité permettent d'optimiser l'hygiène alimentaire dans la cuisine. Dimensions 460 x 305 x 13mm. Support vendu séparément.



Code	Description	Prix HT
F157	Blanche	20,40€
F155	Rouge	20,40€
F159	Bleue	20,40€
F156	Jaune	20,40€
F158	Verte	20,40€
F160	Marron	20,40€
HC862	Lot de 6 planches	80,30€
J027	Support 6 x 30mm	16,40€

**HYGIPLAS**

**Planches à découper flexibles**

Planches flexibles très faciles à stocker, permettant de déverser facilement les produits. Utilisation peu intensive. Épaisseur 1,5mm.



Code	Description	Qté	Prix HT
CP520	300 x 450mm	6	10,10€
CP521	450 x 600mm	6	21,90€

**HYGIPLAS**

**Lots de planches à découper basse densité**

Choisissez un lot de 6 planches ou un lot complet comprenant 6 planches, un support en plastique noir et un poster (en anglais). Couleurs des planches : blanc, rouge, vert, bleu, marron et jaune.

**NOUVEAU**



Code	Description	Prix HT
W356	Lot de 6 planches (épaisseur 12mm)	40,90€
S677	Lot de 6 planches (épaisseur 20mm)	93,90€
J258	Lot de 6 planches (épaisseur 12mm) avec support et poster	51,90€
S678	Lot de 6 planches (épaisseur 20mm) avec support et poster	105,00€
HC879	Lot de 6 planches   450 x 600mm / épaisseur 10mm   Antibactériennes	125,40€ <b>NOUVEAU</b>
HC880	Lot de 6 planches   450 x 600mm / épaisseur 20mm   Antibactériennes	207,90€ <b>NOUVEAU</b>

**HYGIPLAS**

**Planches à découper antibactériennes basse densité**

Le traitement antibactérien réduit les bactéries nocives responsables de l'intoxication alimentaire. Planches robustes, durables et de couleurs différentes pour aider à prévenir la contamination croisée. Dimensions (mm): 300(P) x 450(L) / 10mm d'épaisseur.

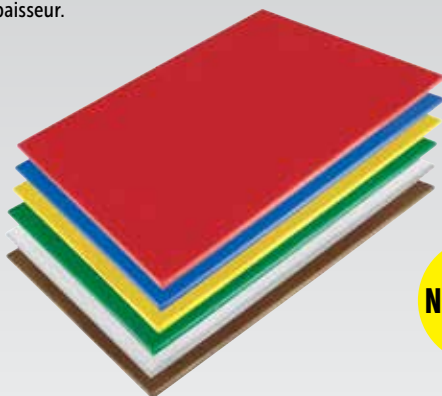

**NOUVEAU**

Code	Description	Prix HT
HC860	Blanc	9,80€
HC859	Rouge	9,80€
HC856	Bleu	9,80€
HC861	Jaune	9,80€
HC858	Vert	9,80€
HC857	Marron	9,80€
HC870	Lot de 6 planches	58,20€

**HYGIPLAS**

**Planches à découper compactes haute densité**

Planches en polyéthylène haute densité robustes et durables de petite dimension. Non absorbantes, sans odeur, non toxiques et conformes à toutes les règles d'hygiène. 225(P) x 300(L) mm. 12mm d'épaisseur.

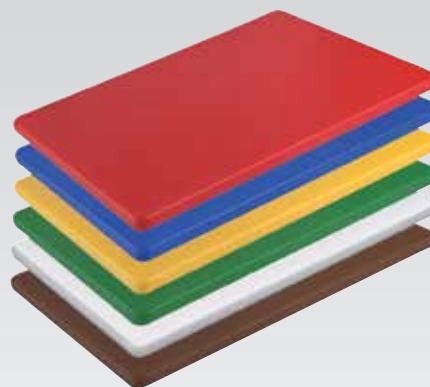

**NOUVEAU**

Code	Description	Prix HT
HC867	Blanc	6,50€
HC866	Rouge	6,50€
HC863	Bleu	6,50€
HC868	Jaune	6,50€
HC865	Vert	6,50€
HC864	Marron	6,50€
HC869	Lot de 6 planches	37,30€

**HYGIPLAS**

ART DE LA TABLE

RESTAURANT, BAR ET HOTEL

MOBILIER

USAGE UNIQUE ET ENTRETEN

VÊTEMENTS ET CHAUSSURES

CUISINE

MOBILIER DE CUISINE, CHARIOTS ET TÈCHES

MATÉRIEL ÉLECTRIQUE ET DE CUISSON

FROID



# CUISINE / USTENSILES

## Planches à découper GN 1/2

Planches à découper solides, durables, fabriquées en PEHD 500 de haute qualité (polyéthylène haute densité). Ces planches à découper n'absorbent pas l'humidité et répondent à toutes les exigences HACCP. Peuvent être utilisées des deux côtés.

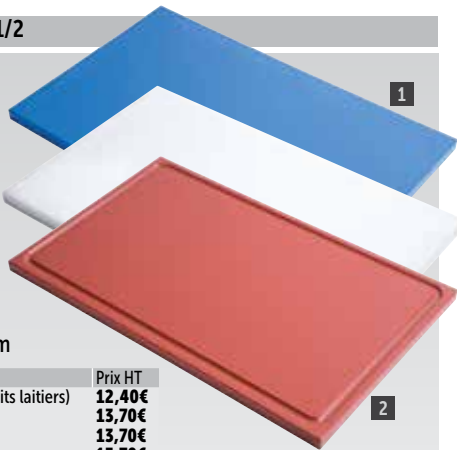

### 1 GN 1/2, épaisseur 15mm

Code	Description	Prix HT
GN326	Blanc (boulangerie/produits laitiers)	12,40€
GN330	Bleu (poisson cru)	13,70€
GN328	Marron (légumes)	13,70€
GN327	Jaune (viande cuite)	13,70€
GN329	Vert (salade et fruits)	13,70€
GN331	Rouge (viande crue)	13,70€

### 2 GN 1/2 avec rigole, épaisseur 15mm

Code	Description	Prix HT
GN320	Blanc (boulangerie/produits laitiers)	13,70€
GN324	Bleu (poisson cru)	14,90€
GN322	Marron (légumes)	14,90€
GN321	Jaune (viande cuite)	14,90€
GN323	Vert (salade et fruits)	14,90€
GN325	Rouge (viande crue)	14,90€



**Gastro M**

## Planches à découper GN 1/1

Planches à découper solides, durables, fabriquées en PEHD 500 de haute qualité (polyéthylène haute densité). Ces planches à découper n'absorbent pas l'humidité et répondent à toutes les exigences HACCP. Peuvent être utilisées des deux côtés.



### 3 GN 1/1, épaisseur 15mm

Code	Description	Prix HT
GN338	Blanc (boulangerie/produits laitiers)	21,20€
GN342	Bleu (poisson cru)	23,70€
GN340	Marron (légumes)	23,70€
GN339	Jaune (viande cuite)	23,70€
GN341	Vert (salade et fruits)	23,70€
GN343	Rouge (viande crue)	23,70€

### 4 GN 1/1 avec rigole, épaisseur 15mm

Code	Description	Prix HT
GN332	Blanc (boulangerie/produits laitiers)	23,70€
GN336	Bleu (poisson cru)	24,90€
GN334	Marron (légumes)	24,90€
GN333	Jaune (viande cuite)	24,90€
GN335	Vert (salade et fruits)	24,90€
GN337	Rouge (viande crue)	24,90€



**Gastro M**

## Planches à découper format pâtissier



Planches à découper solides, durables, fabriquées en PEHD 500 de haute qualité (polyéthylène haute densité). Ces planches à découper n'absorbent pas l'humidité et répondent à toutes les exigences HACCP. Peuvent être utilisées des deux côtés.

### Format pâtissier 600 x 400mm, épaisseur 20mm

Code	Description	Prix HT
GN344	Blanc (boulangerie/produits laitiers)	33,70€
GN348	Bleu (poisson cru)	37,40€
GN346	Marron (légumes)	37,40€
GN345	Jaune (viande cuite)	37,40€
GN347	Vert (salade et fruits)	37,40€
GN349	Rouge (viande crue)	37,40€



**Gastro M**

## Supports plastique pour planches à découper

Supports plastique pour planches à découper, lavables au lave-vaisselle. Modèles avec fentes de 14mm ou 25mm.



Code	Description	Prix HT
GG698	6 fentes de 14mm	12,90€
GG699	6 fentes de 25mm	15,40€

**HYGIPLAS**

# Supports inox pour planches à découper

Range-planches inox avec fentes individuelles facilitant l'accès aux planches. Modèles six fentes avec espaces de 15mm ou 30mm, ou dix fentes avec espaces de 30mm.

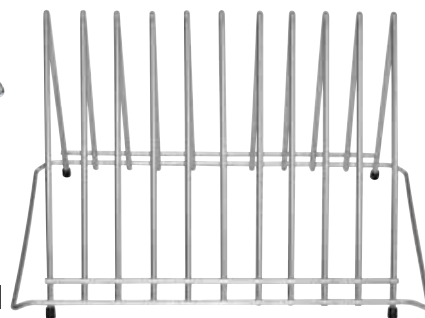
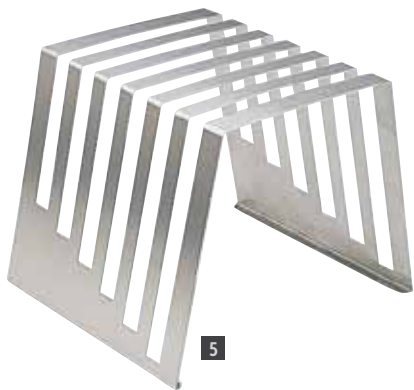

Code	Description	Prix HT
5 J251	Support 6 x 15mm	12,90€
6 J027	Support 6 x 30mm	16,40€
7 DP037	Support 10 x 30mm	30,40€

**HYGIPLAS**

**Ustensiles de décoration (22)**

Contient : couteaux à sculpter, à éplucher et à décorer les fruits et légumes, une cuillère double face à fruits et légumes, un couteau incurvé, un couteau à pointe et à démouler, un couteau à lame courbée et un couteau gaufré.



Code	Description	Prix HT
D610	Ensemble de 22 pièces	20,40€

VOÛJE

**Ustensiles de décoration (80)**

Contient : des couteaux à découper et à sculpter, des cutters de différentes formes, des cuillères parisiennes, des outils à découper en V et arrondis de différentes tailles, des couteaux de décoration, à éplucher et à découper, des cutters cannelés et bien d'autres.



Code	Description	Prix HT
D614	Ensemble de 80 pièces	48,90€

VOÛJE

**Evideur de fruits et légumes**

Deux largeurs de coupe pour un dévidage rapide des fruits et légumes.



Code	Description	Prix HT
CP748	195mm	17,90€

**Zesteurs d'agrumes**

En acier inoxydable avec manche en polypropylène.



Code	Description	Prix HT
CF927	Zesteur latéral	4,10€
CF928	Zesteur avec canneléur	4,10€

VOÛJE

**Canneleur**

En acier inoxydable avec manche en polypropylène.



Code	Description	Prix HT
CF922	150(L)mm	2,80€

VOÛJE

**Zesteur**

Zesteur facile à nettoyer en acier inoxydable avec manche en polypropylène permettant une prise en main confortable lors de l'utilisation.



Code	Description	Prix HT
GR251	175(L)mm	4,30€

WESTMARK

**Vide-pommes**

Vide-pommes professionnel inox de 205mm avec manche en polypropylène.



Code	Description	Prix HT
CF920	20(H) x 205(L)mm	2,50€

VOÛJE

**Tranche-ananas**

Tranche-ananas en polypropylène qui évide, pèle et tranche en une seule opération.



Code	Description	Prix HT
GR252	255(L)mm	4,60€

WESTMARK

**Coquilleur à beurre**

Coquilleur en acier inoxydable avec lame de 10mm et un manche en polypropylène.



Code	Description	Prix HT
CF921	10mm	4,10€

VOÛJE

**Cuillères parisiennes doubles**

En acier inoxydable avec manche en polypropylène.

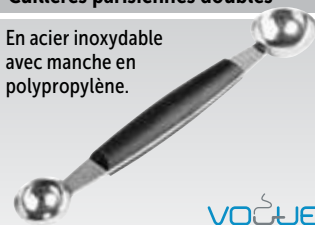

Code	Description	Prix HT
CF924	22/30mm	6,00€
CF923	30/40mm	6,00€

VOÛJE

**Cuillères parisiennes**

En acier inoxydable avec manche en polypropylène.



Code	Description	Prix HT
CF931	12mm	2,90€
CF932	18mm	2,90€
CF933	22mm	2,90€
CF934	25mm	2,90€
CF935	30mm	2,90€

VOÛJE

**Coupe-radis Decoretto**

Le coupe radis Decoretto et couteau ZigZag, en inox et fonte d'aluminium, permet de couper et décorer vos radis, écorces d'oranges et agrumes de façon originale, en roses, dents de scie, etc.

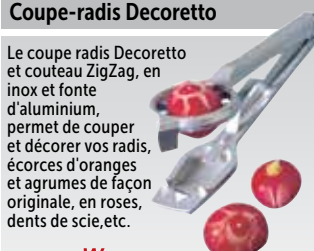

Code	Description	Prix HT
J146	250(L)mm	14,40€

WESTMARK

**Ficelle de cuisine**

Ficelle de cuisine naturelle avec lame de coupe. Peut être utilisée dans tout environnement alimentaire.



Code	Description	Prix HT
DP025	60(L)m	3,60€

**Couteau épluche orange**

En acier inoxydable avec manche en polypropylène. Lame incurvée.



Code	Description	Prix HT
CF936	170(L)mm	4,10€

VOÛJE

**Allume-gaz Piezo**

Allume facilement vos appareils à gaz.



Code	Description	Prix HT
C090	Allume gaz	9,20€

**Pilon et mortier**

Porcelaine, extérieur et manche en finition vernie.



Code	Description	Prix HT
J923	115mm (Ø)	12,40€

VOÛJE

**Pilon et mortier**

Pilon et mortier en granite lourd et résistant.



Code	Description	Prix HT
GG016	203mm (Ø)	24,90€

VOÛJE

ART DE LA TABLE

RESTAURANT, BAR ET HOTEL

MOBILIER

USAGE UNIQUE ET ENTRETIEN

VÊTEMENTS ET CHAUSSURES

CUISINE

MOBILIER DE CUISINE, CHAÎRONS ET ÉCHELLES

MATÉRIEL ÉLECTRIQUE ET DE CUISSON

FROID

# CUISINE / USTENSILES

## Eplucheur pivotant

Lame en acier inoxydable



VOÛTE

Code	Description	Prix HT
D051	Eplucheur	1,60€

## Eplucheur économe

Lame en acier inoxydable.



WESTMARK

Code	Description	Prix HT
GR250	155(L)mm	2,10€

## Eplucheur économe

Acier inoxydable avec lame lisse

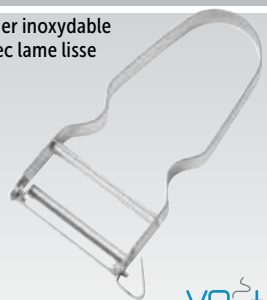

VOÛTE

Code	Description	Prix HT
D053	Eplucheur	2,20€

## Couteau à julienne et éplucheur denté

En inox. Lame dentée pour la décoration.



VOÛTE

Code	Description	Prix HT
CF937	Couteau à julienne	1,80€
CF938	Denté	2,90€

## Rasoir à légumes Rex

Rasoir à légumes en aluminium avec lame lisse pour un épluchage rapide et efficace.



VICTORINOX

Code	Description	Prix HT
D052	Rasoir à légumes	4,10€

## Eplucheur

Double face.



VOÛTE

Code	Description	Prix HT
D050	Eplucheur	1,50€

## Eplucheur pivotant

Manche doux antidérapant pour une excellente adhérence.



OXO

Code	Description	Prix HT
D750	Eplucheur	9,50€

## Eplucheur en Y

Manche en caoutchouc antidérapant. 152 x 76 x 25mm.



OXO

Code	Description	Prix HT
P302	Eplucheur	9,50€
T361	Julienne	9,50€

## Ciseaux ménagers

Polyvalent. Parfait pour diminuer le temps de préparation.



VOÛTE

Code	Description	Prix HT
D629	203mm	2,90€

## Ciseaux de cuisine Plus

Ciseaux dentés avec manche en plastique.



VOÛTE

Code	Description	Prix HT
D628	180(L)mm	3,80€

## Ciseaux

En acier inoxydable avec manche en nylon noir lavable au lave-vaisselle. Indice Rockwell 56°.



VICTORINOX

Code	Description	Prix HT
L366	203mm	26,90€

## Ciseaux tout usage

Ciseaux à codes couleurs pour éviter toute contamination croisée lors de la préparation alimentaire. En acier inoxydable avec anneaux en plastique.



VOÛTE

Code	Description	Prix HT
DM036	Rouge (viande crue)	3,90€
DM037	Bleu (poisson cru)	3,90€
DM038	Jaune (viande cuite)	3,90€
DM039	Vert (salade et fruits)	3,90€

## Sécateur à volaille

En acier inoxydable avec un manche à ressort discret.



VOÛTE

Code	Description	Prix HT
D632	250mm	11,70€

## Ciseaux de cuisine

Ciseaux de cuisine en acier inoxydable avec manche en plastique



DICK  
Traditionmarke der Profis

Code	Description	Prix HT
GD789	200mm	23,40€

## Ciseaux à poisson

Lames en acier inoxydable nickelé très résistant avec manche recouvert de plastique.

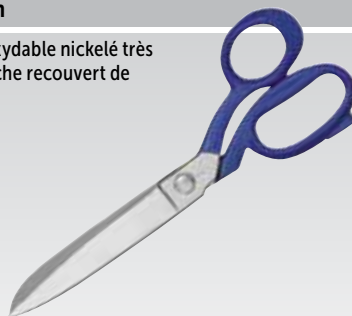

DÉGLON

Code	Description	Prix HT
D634	240mm	26,40€

## Dénoyauteur cerises et olives

Idéal pour enlever les noyaux des cerises et des olives. Aluminium.



DÉGLON

Code	Description	Prix HT
DN970	185(L)mm	9,30€



**Couteau à huîtres**

Lame en acier inoxydable de qualité supérieure avec un manche et une protection en plastique lavable au lave-vaisselle.



VOÛTE

Code	Description	Prix HT
D475	7cm	<b>4,90€</b>

**Curette à homard**

En aluminium à deux dents.



VOÛTE

Code	Description	Prix HT
D613	205(L)mm	<b>2,00€</b>

**Pince à homard**

Pince à homard en aluminium avec manches en forme de pinces.



Code	Description	Prix HT
J156	140x65mm	<b>12,40€</b>

**Ecailleur à poisson**

Ecailleur en aluminium résistant et facile à utiliser.

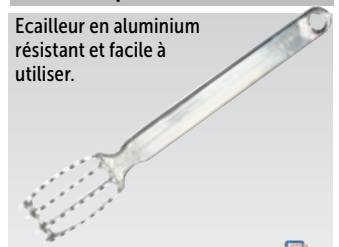

Code	Description	Prix HT
D612	220mm	<b>19,40€</b>

**Micro pinces pointes fines**

Pinces en acier inoxydable avec pointes fines de précision.



Clifton food range

Code	Description	Prix HT
CC161	130mm	<b>8,50€</b>
CC162	160mm	<b>10,10€</b>

**Micro pinces pointes arrondies**

Pinces en acier inoxydable avec embouts arrondis offrant plus de précision pour les travaux délicats.

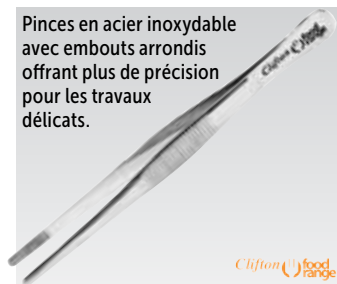

Clifton food range

Code	Description	Prix HT
CC163	160mm	<b>10,10€</b>
CC164	300mm	<b>13,90€</b>

**Pinces à sushi**

Pinces en acier inoxydable avec embouts arrondis pour créer des préparations délicates.

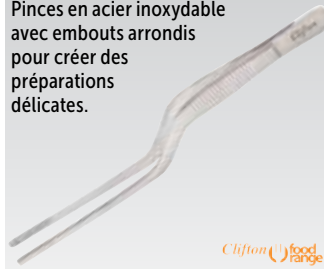

Clifton food range

Code	Description	Prix HT
CC165	140mm	<b>14,90€</b>
CC166	200mm	<b>16,40€</b>

**Pince à bouts ronds**

Idéale pour les tâches précises et le travail du sucre chaud.



NOUVEAU

VOÛTE

Code	Description	Prix HT
CW498	300(L)mm	<b>6,00€</b>

**Pince à arêtes**

Pince en acier inoxydable pour enlever les arêtes des poissons.



DICK Traditionsmarke der Profis

Code	Description	Prix HT
GD790	135(L) x 25(l)mm	<b>17,90€</b>

**Pince à arêtes**

Pince en acier inoxydable pour retirer les arêtes du poisson. Lavable au lave-vaisselle.



VOÛTE

Code	Description	Prix HT
CF994	12(H) x 30(L) x 15(P)mm	<b>3,80€</b>

**Pince à saumon**

En inox, pour retirer les arêtes du poisson.

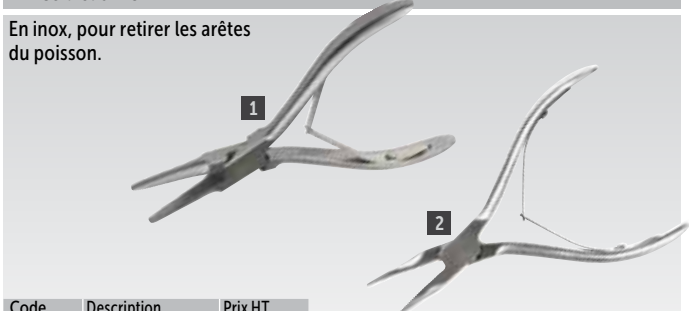

Code	Description	Prix HT
D625	Lame droite	<b>43,90€</b>
D626	Lame incurvée	<b>46,90€</b>

**Aiguille à brider**

Acier inoxydable de haute précision. Lavable au lave-vaisselle.



VICTORINOX

Code	Description	Prix HT
D653	240mm	<b>5,10€</b>

**Brochettes en bois**

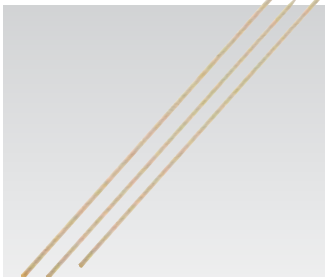

Code	Description	Qté	Prix HT
CD907	180mm	200	<b>1,50€</b>
CD908	250mm	200	<b>1,80€</b>

**Brochettes**

Acier inoxydable

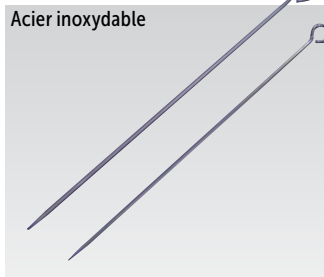

Code	Description	Prix HT
D676	254mm	<b>1,00€</b>
D675	305mm	<b>0,90€</b>

**Crochets à viande**

Acier inoxydable



VOÛTE

Code	Description	Prix HT
J730	100mm	<b>1,00€</b>
J731	150mm	<b>1,10€</b>

**Attendrisseur à viande**

Entièrement en aluminium.



VOÛTE

Code	Description	Prix HT
C634	240mm	<b>7,60€</b>

**Presse plancha**

Permet d'accélérer le temps de cuisson de vos viandes sans sacrifier la qualité et le goût grâce à ses plaques en fonte.



Spécification CF237 Dimensions (mm): 65(H) x 210(L) x 110(P). Poids 1,2kg.

LON

Code	Description	Prix HT
CF237	Presse plancha	<b>17,90€</b>

**Casse-noix**

Alliage de zinc chromé. Dimensions 158 x 40 x 9mm. Poids 160g.



VOÛTE

Code	Description	Prix HT
CB005	Casse-noix	<b>5,20€</b>

**Rasoir à truffe**

Acier inoxydable. 185 x 80mm. Largeur de la lame : 60mm.



Code	Description	Prix HT
T541	Rasoir	<b>51,40€</b>

ART DE LA TABLE

RESTAURANT, BAR ET HOTEL

MOBILIER

USAGE UNIQUE ET ENTRETIEN

VÊTEMENTS ET CHAUSSURES

CUISINE

MOBILIER DE CUISINE, CHARIOTS ET ÉCHELLES

MATÉRIEL ÉLECTRIQUE ET DE CUISSON

FROID

**Presse-ail**

Aluminium.



Code	Description	Prix HT
J178	160mm	<b>5,10€</b>

**Presse-ail extracta**

Presse-ail polyvalent en fonte d'aluminium. Pour ail (grille spéciale jointe), oignon et persil. Dénoyauteur pour cerises et olives. Casse-noix, écailleur.



Code	Description	Prix HT
GR256	33(H)x 52(l)x 160(L)mm	<b>19,40€</b>

**Presse-ail Novapress**

Presse-ail multi-fonctions en fonte d'aluminium.



Code	Description	Prix HT
GR257	25(H)x 30(l)x 150(L)mm	<b>13,40€</b>

**Presse-ail**

Modèle grande capacité en zinc moulé sous pression. Facile à utiliser par simple pression. Passe au lave-vaisselle.



Code	Description	Prix HT
GG057	178(L)mm	<b>19,40€</b>

**Evideur**

Lames en acier inoxydable et lavable au lave-vaisselle.



Code	Description	Prix HT
GG060	178(L)mm	<b>10,20€</b>

**Coupe-œuf Duplex**

Aluminium. Rapide et facile à utiliser.



Code	Description	Prix HT
J153	Trancheur	<b>4,80€</b>

**Coupe-œuf Duplex**

Coupe-œuf revêtement aluminium avec fils en acier inoxydable pour des tranches uniformes rondes ou ovales.



Code	Description	Prix HT
GR253	30(H)x 80(l)x 135(L)mm	<b>13,40€</b>

**Coupe-œuf Maximus**

Coupe-œuf "Maximus" revêtement aluminium avec fils en acier inoxydable pour des tranches uniformes rondes ou ovales.



Code	Description	Prix HT
GR254	40(H)x 90(l)x 160(L)mm	<b>19,40€</b>

**Coupe-œuf Columbus**

Le coupe-œuf "Columbus" découpe en 6 quartiers égaux. Revêtement aluminium et fils inox.

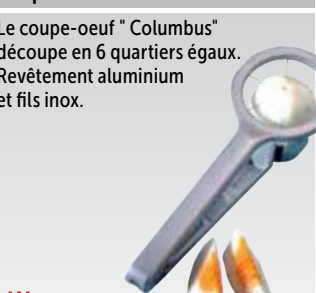

Code	Description	Prix HT
K148	30(H)x 65(l)x 180(L)mm	<b>14,40€</b>

**Coupe-œuf à pince**

Coupe les œufs durs en six quartiers égaux.



Code	Description	Prix HT
CN961	165(L)mm	<b>5,90€</b>

**Coupe-œufs en quartiers**

Idéal pour couper les œufs en 6 quartiers égaux. Acier inoxydable.



Code	Description	Prix HT
DN976	165(L)mm	<b>16,40€</b>

**Presse-agrumes**

En plastique blanc avec réservoir et bec verseur.



Code	Description	Prix HT
K602	95(H)x 80(Ø)mm	<b>5,10€</b>

**Presse-citron**

Acier inoxydable.



Code	Description	Prix HT
P329	35(H) x 85(L) x 70(P)mm	<b>1,90€</b>

**Presse-citron**

Ustensile en acier inoxydable pour extraire le jus des agrumes.



Code	Description	Prix HT
DN991	155(L)mm	<b>10,20€</b>

**Ouvre-boîtes manuel**

Ouvre-boîtes en acier inoxydable facile à utiliser doté de lames durcies et trempées et d'un décapsuleur.



Code	Description	Prix HT
CF952	Ouvre-boîtes	<b>1,90€</b>

**Ouvre-boîtes manuel**

Avec décapsuleur.



Code	Description	Prix HT
K393	Ouvre-boîtes	<b>15,40€</b>

**Ouvre-boîtes**

Ouvre-boîtes en acier inoxydable extrêmement simple à utiliser grâce à sa grande molette et son décapsuleur.



Code	Description	Prix HT
GJ489	Ouvre-boîtes	<b>7,70€</b>

**Ouvre-boîtes**

Poignées en caoutchouc antidérapantes. 187 x 45mm.



Code	Description	Prix HT
D752	Ouvre-boîtes	<b>19,90€</b>

**Couteau à fromage**

Lame en acier inoxydable et manche en plastique.



Code	Description	Prix HT
D477	14cm	<b>22,90€</b>

**Couteau à fromage inox**

Lame de coupe lourde de 380mm de long. Manches en plastique solide.



Code	Description	Prix HT
D440	Lame de 380mm(L)	<b>25,40€</b>

Ouvre-boîtes classiques

Essentiels en cuisine, ces ouvre-boîtes sont conçus pour être utilisés sans effort et possèdent un support de lame amovible pour en faciliter le changement. Possèdent un double système de fixation monté d'origine. Adaptés à tous les diamètres de boîtes de conserve.



Spécification  
 CY024 Dimensions (mm): 678(H) x 96(L). Poids 1.73kg.  
 GD580 Dimensions (mm): 900(H) x 96(L). Poids 1.9kg.

Code	Description	Prix HT
1 CY024	Hauteur boîte max 406mm	109,00€
GD580	Hauteur boîte max 635mm	123,00€
2 GD581	Lot de 5 lames	26,90€



Ouvre-boîtes Bonzer noirs

Ouvre-boîtes de renommée mondiale à lames anti-bactériennes en acier de haute qualité permettant une coupe nette. Mécanisme lavable au lave-vaisselle et lames à desserrage rapide pour faciliter le nettoyage.



Spécification  
 CF390 Dimensions (mm): 690(H) x 110(L) x 80(P). Poids 1.4kg.

Code	Description	Prix HT
6 CF390	Hauteur boîte max 406mm	154,00€
7 GD581	Lot de 5 lames	26,90€
8 J073	Roulette de rechange 25mm pour EZ-20	15,90€



Ouvre-boîtes de plan de travail

Ouvre-boîtes très résistants fabriqués en acier inoxydable durable pour une utilisation dans les cuisines à forte activité. Se fixent facilement (socle et fixation en acier inoxydable fournis). 2 tailles disponibles.



Tout en acier inoxydable. Deux tailles disponibles.



Spécification  
 CE038 Pour des boîtes de conserve de 355mm de haut maximum. Dimensions (mm): 530(H) x 100(L) x 260(P). Poids 1,8kg.  
 CE039 Pour des boîtes de conserve de 580mm de haut maximum. Dimensions (mm): 770 (H) x 110 (L) x 250 (P). Poids 2kg.

Code	Description	Prix HT
3 CE038	Pour des boîtes de conserve maxi 355mm (h)	66,90€
CE039	Pour des boîtes de conserve maxi 580mm (h)	70,90€
4 AC980	Lame de rechange pour CE038	5,70€
5 AC981	Molette de rechange	7,60€



Pince-commandes

Rangez les commandes de façon ordonnée et systématique. La commande est fermement tenue en place, tout en étant facile à retirer ou à déplacer (maintien par système à billes).



Code	Description	Prix HT
J230	457mm	11,80€
J231	610mm	16,90€
J232	914mm	21,40€
D719	1220mm	28,40€



ART DE LA TABLE

RESTAURANT, BAR ET HOTEL

MOBILIER

USAGE UNIQUE ET ENTRETIEN

VÊTEMENTS ET CHAUSSURES

CUISINE

MOBILIER DE CUISINE, CHARIOTS ET ECHELLES

MATÉRIEL ÉLECTRIQUE ET DE CUISSON

FROID



## Zesteur/râpe

Ce zesteur/grateur est une râpe à grains fins. Cette râpe coupe les aliments de façon nette et précise, permettant ainsi de préserver et d'intensifier les arômes. Poignée ergonomique pour une prise en main optimale et des embouts en caoutchouc antidérapants pour plus de stabilité.

**NOUVEAU**



Code	Description	Prix HT
CP446	Zesteur 325mm rouge	27,40€
CP445	Zesteur 325mm noir	27,40€

## Râpe

Manche en caoutchouc anti-dérapant. Dimensions (mm) : 3 x 51 x 25.



Code	Description	Prix HT
P306	Râpe	10,60€

## Râpe 4 faces



Râpe 4 faces pour permettre une variété de coupes.

Code	Description	Prix HT
DM021	4 faces 230mm	3,20€

## Râpe 6 faces



Râpe 6 faces pour permettre une variété de coupes.

Code	Description	Prix HT
DM022	6 faces 230mm	5,50€

## Râpe 4 faces



Râpe 4 faces en acier inoxydable.

Code	Description	Prix HT
DM020	4 faces 250mm	5,20€

## Râpes

Manche en polypropylène pour une meilleure adhérence. En acier inoxydable.



Code	Description	Prix HT
DM023	Grains fins	6,00€
DM025	Grains moyens	6,00€

## Plateau coupe-fromage

Plateau avec fil coupe fromage pour couper des tranches de fromage dans les épiceries fines, commerces spécialisés et restaurants. En polypropylène robuste et facile à nettoyer. Fil de 520mm inclus.

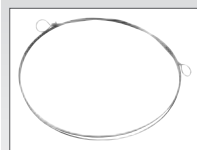

Code	Description	Prix HT
CL068	Coupe fromage	116,00€
CL069	Fil de rechange 520mm (lot de 6)	27,40€

## Presse-purée

En acier inoxydable, lavable au lave-vaisselle. Surface de la tête 65 x 75mm.



Code	Description	Prix HT
CF966	265(L)mm	8,00€

## Presse-purée

Presse-purée inox et manche en bois.



Code	Description	Prix HT
GR259	340(L)mm	11,70€

## Presse-purée à long manche

Presse-purée inox 18/8 extra long à utiliser dans les marmites profondes. 165(l) x 180(p)mm.

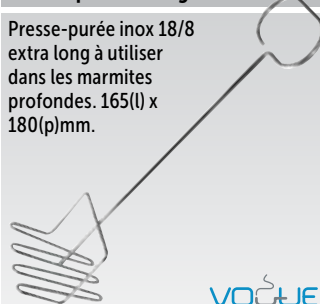

Code	Description	Prix HT
E611	600mm de hauteur	14,40€

## Presse-purée

Tête en acier inoxydable et manche en polypropylène.



Code	Description	Prix HT
J741	Rond 130mm (Ø)	13,40€

## Presse-purée

Faites une purée onctueuse de pommes de terre ou de légumes. La grande poignée horizontale absorbe la pression dans la main. Plaque en inox 95(L) x 73(P)mm.



Code	Description	Prix HT
GG054	160(L)mm	16,90€

## Presse-purée

Tête en acier inoxydable et manche en polypropylène.



Code	Description	Prix HT
J740	Rectangulaire 13 x 10cm	17,40€

## Presse-purée

Presse-purée professionnels en acier inoxydable haute qualité. Très solides et robustes pour une longue durée de vie garantie.



Code	Description	Prix HT
GN236	350mm	27,90€
GN237	580mm	29,40€
GN238	770mm	34,90€

## Presse-purée Zeco

Trémie en étain et tamis supérieur amovible pour un nettoyage facile. 90(H) x 80(L) x 100(P). Longueur 280mm avec le manche.



Code	Description	Prix HT
J450	Étain	29,90€

## Presse-purée réglable

Idéal pour les pommes de terre, mais extrêmement adaptable et très efficace pour les panais, les carottes, les gnocchi et plus encore. Trois réglages possibles pour différents résultats. Disques en acier inoxydable.



Code	Description	Prix HT
GG056	298(L)mm	42,90€

## Presse-purée professionnel

Grande trémie et passoire amovible pour un nettoyage facile. 110(H) x 115(L) x 140(P). Longueur avec le manche 390mm.



Code	Description	Prix HT
J487	102mm <sup>2</sup>	47,90€

**Machine à pâtes**

Pour préparer des fettuccine, des lasagnes, des tagliatelles, des spaghetti et des taglierini dans le confort de votre cuisine. Fabriquée en acier chromé avec des rouleaux nickelés permettant d'obtenir différentes épaisseurs de pâtes en deux largeurs. Le coupe ravioli se fixe facilement pour obtenir des résultats parfaits. Le moteur permet une fabrication rapide et simple avec un minimum d'efforts.



Spécification  
J578 Dimensions (mm): 146(H) x 205(L) x 205(P). Poids 3kg.

Code	Description	Prix HT
1 J578	Machine à pâtes	24,90€
2 J583	Coupe ravioli	11,40€
3 J600	Moteur	33,90€



**Machine à pâtes 198mm**

Machine à pâtes en acier chromé avec rouleaux plaqués nickel. Epaisseurs de pâte variables et deux largeurs possibles.



Spécification  
GG737 Dimensions (mm): 158(H) x 245(L) x 198(P). Poids: 3kg.

Code	Description	Prix HT
GG737	Machine à pâtes	47,90€



**Machine à pâtes**

Machine en acier chromé permettant de faire des plaques de pâtes de 150mm de large et six épaisseurs différentes. Fournie avec rouleau pour tagliatelles et fettuccine.



Spécification  
J408 Dimensions (mm): 160(H) x 185(L) x 205(P). Poids 3,45kg.

Code	Description	Prix HT
J408	Machine à pâtes	59,90€



**Machines à pâtes professionnelles**

Machine à rouleaux tout en acier, pour des feuilles de pâtes de 23cm de large en 10 épaisseurs différentes avec une épaisseur maximale de 10mm. 3 accessoires vendus séparément. Accessoires disponibles en largeur de 2mm et 6,5mm. Disponible en version manuelle ou électrique.



Spécification  
K581 Dimensions(mm): 265(H) x 315(L) x 210(P). Poids 9,3kg.  
K582 230V. 290W. Dimensions (mm): 310(H) x 260(L) x 295(P). Poids 19kg.

Code	Description	Eco taxe*	Prix HT
4 K581	Manuelle	-	629,00€
5 K582	Electrique	0,34€	1409,00€
6 K601	Tagliatelle 2mm	-	134,00€
7 GD058	Spaghetti 2mm	-	139,00€
8 K640	Fettuccine 6,5mm	-	134,00€



**Machine à pâtes électrique Pasta Presto**

Conçue avec un revêtement antiadhésif, cette machine vous garantira fiabilité et sécurité dans le temps. Permet d'accéder à 6 différentes épaisseurs. Permet de réaliser des tagliatelles (2 mm) et des fettuccine (6.5 mm).



- Moteur électrique
- Permet de préparer 2 sortes de pâtes
- Faible encombrement



Spécification  
HC547 220V. 85W. 13A. Dimensions (mm): 280(H) x 270(L) x 230(P). Poids: 6,85kg.

Code	Description	Eco taxe*	Prix HT
HC547	Machine à pâtes	0,56€	464,00€



\*Eco contribution non incluse dans le prix HT

ART DE LA TABLE

RESTAURANT, BAR ET HOTEL

MOBILIER

USAGE UNIQUE ET ENTRETIEN

VÊTEMENTS ET CHAUSSURES

CUISINE

MOBILIER DE CUISINE, CHAÎRIOTS ET ÉCHELLES

MATÉRIEL ÉLECTRIQUE ET DE CUISSON

FROID



## Plaques à pâtes

Plaques pour réaliser des pâtes parfaites. S'utilise avec tout type de machine à pâtes.

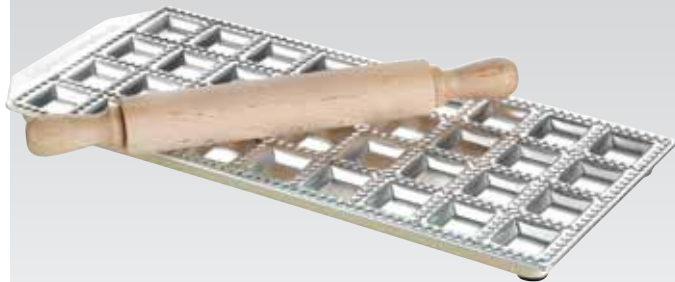

Code	Description	Prix HT
J409	Plateau de 36 ravioli	16,90€

**imperia**

## Coupe-frites Tellier

Coupe-frites en acier inoxydable fourni avec poussoir et deux grilles interchangeables. 125(H) x 90(L) x 260(P)mm. Pour une utilisation peu intensive.



Code	Description	Prix HT
DN996	Grilles de 9mm et 12mm	40,90€



## Coupe-frites et légumes



Coupe rapidement et facilement les pommes de terre et les légumes en bâtonnets ou en dés. Socle large et levier long pour couper sans effort. Fourni avec lames de 10mm et 13mm. Lavable au lave-vaisselle. 130(H) x 140(L) x 255(P).

Code	Description	Prix HT
CG149	Blanc	33,90€

**zyliss**  
SWISS INNOVATION

## Moulin 203mm

Fabriqu  en acier inoxydable de qualit . Pour mixer les fruits et l gumes ou la viande pour vos soupes pr f r es. Fourni avec 3 grilles, fine, moyenne et grosse. D montable pour un nettoyage ais . Acier  tam  r sistant au lave-vaisselle.



Code	Description	Prix HT
J014	203mm	44,90€

## Coupe-frites Tellier

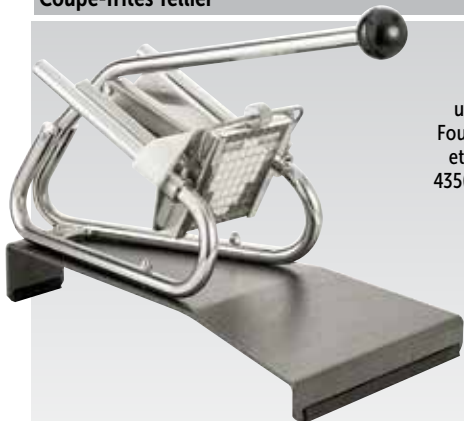

Une machine solide fix e sur une base en fonte lest e avec goulotte int gr e. Peut  tre utilis e sur tout plan de travail. Fournie avec une grille de 10 mm et un poussoir. 340(H) x 240(L) x 435(P). 635(H) (levier enti rement d ploy ).

Code	Description	Prix HT
D463	Coupe-frites	469,00€



## Moulin   l gumes Tellier 310mm

D bit de 1,5kg par minute pour 10   20 portions. Fourni avec 3 grilles. Disponible en acier inoxydable ou acier  tam .



Code	Description	Prix HT
J165	Acier �tam�	104,00€
J166	Acier inoxydable	123,00€



## Spiralizer de l gumes

Fabriqu  en plastique ABS, fourni avec quatre lames en acier inoxydable. Pour faire des spaghetti, cheveux d'ange, longs fils de l gumes de trois  paisseurs diff rentes (1,2mm, 2,6mm et 4,1mm) et des boucles de l gumes.



Code	Description	Prix HT
D446	Spiralizer	86,90€

**VOUJE**

## P le-pommes

Pelez,  videz et tranchez les pommes et pommes de terre en un seul geste gr ce   cet ustensile r sistant poss dant une lame en acier carbone, une tige en acier inoxydable et une structure en fonte.



Code	Description	Prix HT
J292	P�le-pommes	17,90€

**KitchenCraft**



**Mandoline Vogue**

Lames en acier inoxydable amovibles et support pliant anti-dérapant. Utilisez les lames séparément ou simultanément pour découper les légumes en bâtonnets, en julienne ou en tranches gauffrées. Lavable au lave-vaisselle.



Spécification  
Y836 Dimensions (mm): 400(l) x 135(L)

VOGUE

Code	Description	Prix HT
Y836	Mandoline et chariot	48,90€
Y834	Lot de 5 lames supplémentaires	9,40€
Y835	Poussoir de rechange	4,90€

de BUYER  
DEPUIS 1830

**Mandoline Kobra**

Mandoline avec poignée en silicone et lame en acier inoxydable. 800(L) x 368(l)mm.



Code	Description	Prix HT
DN858	Mandoline Kobra	60,90€

**Mandolines japonaises**

Pour couper et trancher les légumes rapidement avec un minimum d'effort. Lames interchangeable uniquement sur la mandoline D445.

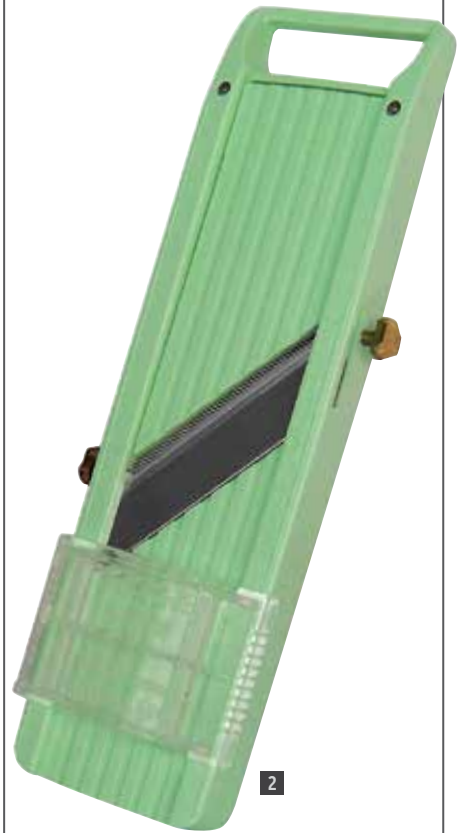

2

**Mandoline Bron**

Mandoline Bron de haut de gamme tout inox. Protection fournie séparément. 400(L) x 115(l)mm.



1

Bron  
COUCKE

Code	Description	Prix HT
D454	Mandoline	219,00€
D455	Poussoir de sécurité	50,90€
1 S290	Mandoline et protection	214,00€

**Mandoline Deluxe**

Mandoline avec contrôle de rotation du poussoir et rampe revêtue pour une meilleure glisse. Pieds stables en acier inoxydable. Possède une lame double horizontale et 6 peignes à julienne. 390(L) x 180(l)mm.



Code	Description	Prix HT
DN857	Mandoline	214,00€

de BUYER  
DEPUIS 1830



3

Code	Description	Prix HT
2 D445	Standard   310(H) x 90(L) x 25(P)mm	36,90€
3 CC052	Jumbo   301(H) x 143(L) x 23(P)mm	48,90€

VOGUE

ART DE LA TABLE

RESTAURANT, BAR ET HOTEL

MOBILIER

USAGE UNIQUE ET ENTRETEN

VÊTEMENTS ET CHAUSSURES

CUISINE

MOBILIER DE CUISINE, CHARIOTS ET ECHELLES

MATÉRIEL ÉLECTRIQUE ET DE CUISSON

FROID

## Coupe-tomates Tellier inox

Coupe-tomates professionnel à lames dentées pour des tranches de 5,5mm d'épaisseur. 4 pieds ventouse assurent une stabilité parfaite. Passe au lave-vaisselle.



**Spécification**  
CD978 Dimensions (mm): 180(H) x 300(L) x 140(P). Poids 2kg.

Code	Description	Prix HT
CD978	Coupe-tomates	274,00€
AB589	Ensemble de lames de rechange	47,90€



## Coupe-tomates

Créez facilement des tranches de tomate de 5mm grâce à une lame tranchante en acier inoxydable qui réduit considérablement votre temps de préparation. Lame de rechange disponible séparément.



**Spécification**  
DC714 Dimensions (mm): 387(H) x 191(L) x 199(P).

Code	Description	Prix HT
DC714	Coupe-tomates	106,00€
DC715	Lame de rechange	15,40€



## Spiralizer



Vous aimez les pâtes mais désirez obtenir une alternative ? Le Spiralizer vous permet de créer des nouilles de légume ou de fruit de façon facile et rapide. Installez simplement le légume et tournez la manivelle. La poignée antidérapante est conçue ergonomiquement. Passe au lave-vaisselle.

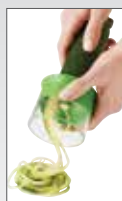

Code	Description	Prix HT
CN188	760(H) x 46(L) x 88(Ø)mm	22,40€



## Essoreuse à salade

Pour gagner du temps lors de la préparation et enlever l'excès d'eau de la salade afin de la conserver plus longtemps. Idéale pour toutes les cuisines.



**Spécification**  
CN492 Dimensions (mm): 200(H) x 250(Ø). Poids: 2kg.

Code	Description	Prix HT
CN492	Capacité 5L	10,60€



## Essoreuse à salade et herbes

Une petite essoreuse idéale pour les petites quantités de salade, tout comme pour les herbes et les baies. Essorez sans effort grâce à son système à piston, pressez, c'est essoré. L'essoreuse possède aussi un frein pour faire cesser la rotation. Le socle en caoutchouc offre une stabilité parfaite lors de l'utilisation.



- Le bouton se verrouille vers le bas pour faciliter le rangement.
- Le panier et le saladier peuvent être utilisés séparément.
- Mécanisme de frein.
- Panier lavable au lave-vaisselle.



**Spécification**  
GG058 Dimensions (mm): 177(H) x 200(L) x 200(P). Poids 510g.  
GG059 Dimensions (mm): 155(H) x 270(L) x 270(P). Poids 1.03kg.

Code	Description	Prix HT
GG058	2.8L	26,40€
GG059	5.8L	35,90€



## Essoreuses à salade

Les essoreuses Dynamic sont indispensables dans la préparation de salades en quantités importantes. Ceci garantit une fraîcheur du produit et encourage l'utilisation des sauces qui ne se diluent pas. Rapides et efficaces, manuelles ou électriques, elles respectent la fragilité du produit et vous font gagner un temps précieux. Socle de stabilisation disponible pour le modèle de 20L.



Le socle de stabilisation maintient l'essoreuse en place même lors d'une manipulation vigoureuse

**Spécification**  
CE884 Modèle E10. Capacité utile 10L. Dimensions (mm) : 420(H) x 330(Ø). Poids: 2,4kg.  
CE885 Modèle E20. Capacité utile 20L. Dimensions (mm) : 500(H) x 430(Ø). Poids: 3,6kg.  
CF255 Modèle: E20 SC. Capacité: 20L. Dimensions (mm) : 500(H) x 430(Ø). Poids: 3,6kg.  
AD288 Modèle: AC019. Dimensions (mm) : 170(H) x 360(Ø).

Code	Description	Prix HT
4 CE884	Manuelle 10L	124,00€
5 CE885	Manuelle 20L	149,00€
6 CF255	Manuelle couvercle étanche 20L.	214,00€
7 AD288	Berceau pour stabiliser 20L	69,00€



Distributeurs de sauce souples



Code	Description	Prix HT
CP069	495ml	3,00€
CP068	620ml	3,30€

VOÛJE

Saupoudreuse grain fin



Pour procéder à une distribution uniforme sur les plats de grains fins tels que sel, poivre, sucre glace ou farine. Plage de température d'utilisation de -40°C à 90°C.

- Système d'ouverture et fermeture facile
- Buses interchangeables
- Compatible lave-vaisselle

Code	Description	Prix HT
CR210	500g / 350ml	2,40€

araven

Bouteilles de sauce



Doseurs translucides conçus pour tracer des lignes de sauce continues avec des buses interchangeables. Températures d'utilisation de -40°C à 90°C.

- Système facile d'ouverture et fermeture
- Buses interchangeables
- Compatible lave-vaisselle

Code	Description	Prix HT
CW120	350ml	2,10€
CW121	500ml	2,60€
CW122	700ml	3,10€
CW123	1000ml	3,80€

araven

Bouteilles de sauce anti-goutte



Bouteilles translucides pour de dosage des sauces. Échelle de mesure précise en ml / oz sur la bouteille. Plage de température d'utilisation comprise entre -40°C et 90°C.

- Valve de fermeture anti-goutte
- Système facile d'ouverture et fermeture
- Buses interchangeables
- Compatibles lave-vaisselle

Code	Description	Prix HT
CW111	350ml	2,40€
CW112	500ml	3,00€
CW113	700ml	3,30€
CW114	1000ml	3,90€

araven

Distributeurs de sauce

Bouteilles flexibles en polyéthylène souple avec bouchon à vis et une ouverture large pour un remplissage facile. Pour le service des sauces ou la décoration. Remarque : Les embouts doivent être coupés au diamètre désiré avant utilisation. NB : prix par 10+ valable pour commande de 10 pcs de même couleur.



Taille	Rouge	Jaune	Transparent	Marron	Prix HT
237ml	K045	K056	K062	E624	0,90€
340ml	K093	K144	K657	E625	1,10€
682ml	K157	K158	K163	E626	1,30€
1L	W833	W834	W832	W835	1,40€

Spécification  
 237ml Dimensions (mm): 185(H) x 48(Ø).  
 340ml Dimensions (mm): 200(H) x 58(Ø).  
 682ml Dimensions (mm): 262(H) x 67(Ø).  
 1L Dimensions (mm): 288(H) x 67(Ø).

VOÛJE

Distributeurs de sauce ouverture extra-large



Bouteilles flexibles en polyéthylène souple avec bouchon à vis et ouverture large pour un remplissage facile. Pour servir les sauces ou la décoration. Remarque : Les embouts doivent être coupés au diamètre désiré avant utilisation.

Spécification  
 E092 Dimensions (mm): 200(H) x 67(Ø).  
 E093 Dimensions (mm): 265(H) x 80(Ø).

Code	Description	Prix HT
E092	454ml	1,90€
E093	900ml	2,90€

VOÛJE

Bouteilles souples



Bouteilles souples transparentes et résistantes avec trois embouts, pour une distribution facile et rapide des sauces.

Code	Description	Prix HT
CW725	681ml	0,90€
CW726	908ml	1,60€

VOÛJE

ART DE LA TABLE

RESTAURANT, BAR  
ET HOTEL

MOBILIER

USAGE UNIQUE  
ET ENTRETIEN

VÊTEMENTS  
ET CHAUSSURES

CUISINE

MOBILIER DE CUISINE,  
CHARIOTS ET ÉCHELLES

MATÉRIEL ÉLECTRIQUE  
ET DE CUISSON

FROID



## Petite cuillère de service

Cuillère de service en mélamine résistant à la chaleur jusqu'à 130°C.



**Dalebrook**

Code	Description	Prix HT
L292	180(L)mm, manche 123mm. Blanche	<b>3,50€</b>

## Petite cuillère de service

Cuillère de service en mélamine résistant à la chaleur jusqu'à 130°C.



**Dalebrook**

Code	Description	Prix HT
L296	180(L)mm, manche 123mm. Noire	<b>3,50€</b>

## Cuillères de service

En mélamine avec encoche. Résiste à des températures maximales de 130°C.



**Dalebrook**

Code	Description	Prix HT
L294	255(L)mm, manche 194mm. Blanche	<b>3,90€</b>
J644	250(L)mm, manche 194mm. Noire	<b>4,10€</b>

## Cuillère de service ajourée longue

En mélamine avec encoche. Résiste à la chaleur jusqu'à 130°C. 310mm.



**Dalebrook**

Code	Description	Prix HT
J635	Noire	<b>5,10€</b>

## Cuillère de service

Cuillère de service en polycarbonate noire.



**OLYMPIA  
Kristallon**

Code	Description
Y547	
W678	Produit indisponible à la vente

## Cuillère de service perforée

Cuillère de service en polycarbonate noire.



**OLYMPIA  
Kristallon**

Code	Description
Y549	Produit indisponible à la vente

## Cuillère de service Exoglass

Résiste à la chaleur jusqu'à 220°C. Peut être utilisée pour cuisiner ou servir des plats chauds.



Code	Description	Prix HT
U751	340mm	<b>6,40€</b>

## Cuillère de service perforée Exoglass

Résiste à la chaleur jusqu'à 220°C. Peut être utilisée pour cuisiner ou servir des plats chauds.



Code	Description	Prix HT
U750	340mm	<b>6,40€</b>

## Cuillères de service

Acier inoxydable.



**VOÛJE**

Code	Description	Prix HT
J628	279mm	<b>2,00€</b>
F499	330mm	<b>2,20€</b>

## Cuillères de service perforées

Acier inoxydable.



**VOÛJE**

Code	Description	Prix HT
J631	279mm	<b>2,00€</b>
J640	330mm	<b>2,20€</b>

## Cuillère pleine de service

Acier inoxydable avec crochet de suspension. Lavable au lave-vaisselle.



**VOÛJE**

Code	Description	Prix HT
CY401	360mm	<b>11,30€</b>

## Louches ordinaires

En acier inoxydable de haute qualité avec manche à crochet.

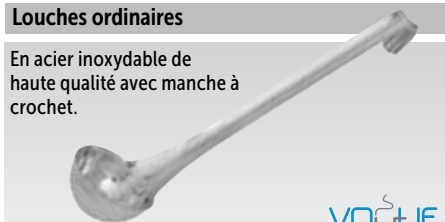

**VOÛJE**

Code	Description	Prix HT
L648	65ml (64mm Ø)	<b>3,90€</b>
L649	122ml (76mm Ø)	<b>4,00€</b>
L650	180ml (89mm Ø)	<b>4,20€</b>

## Cuillère de service ajourée

Acier inoxydable avec crochet de suspension. Lavable au lave-vaisselle.



**VOÛJE**

Code	Description	Prix HT
CY404	360mm	<b>11,30€</b>

## Cuillères pleines avec crochet

Acier inoxydable.

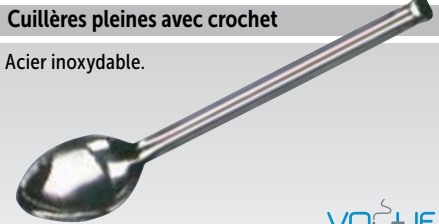

**VOÛJE**

Code	Description	Prix HT
L667	305mm	<b>2,90€</b>
L668	355mm	<b>3,20€</b>
L669	406mm	<b>3,70€</b>

## Louches perforées

En acier inoxydable avec un manche à crochet.

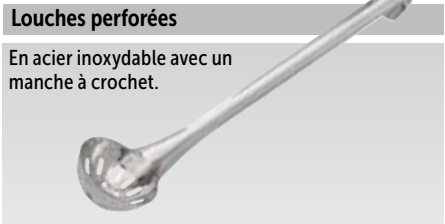

Code	Description	Prix HT
L665	65ml (64mm Ø)	<b>5,00€</b>
L666	196ml (89mm Ø)	<b>5,70€</b>

## Cuillères perforées avec crochet

Acier inoxydable.

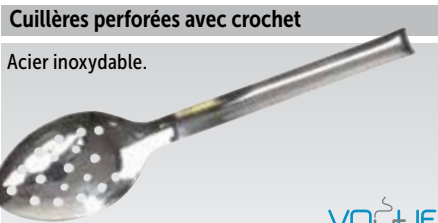

**VOÛJE**

Code	Description	Prix HT
L670	305mm	<b>3,10€</b>
L671	356mm	<b>4,60€</b>
L672	406mm	<b>3,90€</b>

## Cuillère de service usage intensif

Acier inoxydable.



**VOÛJE**

Code	Description	Prix HT
M967	470mm	<b>6,70€</b>

## Cuillère perforée très résistante

Acier inoxydable.



**VOÛJE**

Code	Description	Prix HT
M966	Perforée 457mm	<b>6,70€</b>

## Araignée 1 portion

Acier inoxydable. Permet d'égoutter une portion à la fois (50ml).

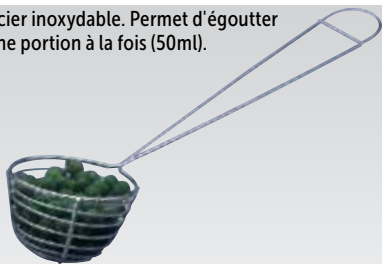

VOGUE

Code	Description	Prix HT
J647	63,5mm	<b>4,80€</b>

## Petite louche à sauce

Polycarbonate. 265mm de long. 59 mm Ø.



VOGUE

Code	Description	Prix HT
J704	28ml	

## Louche à sauce



DÉGLON

Code	Description	Prix HT
CL946	300mm	<b>18,90€</b>

## Louches codes couleurs

Louches code couleur pour un contrôle précis des portions. Une pièce, en acier inoxydable massif avec un manche pratique et ergonomique.

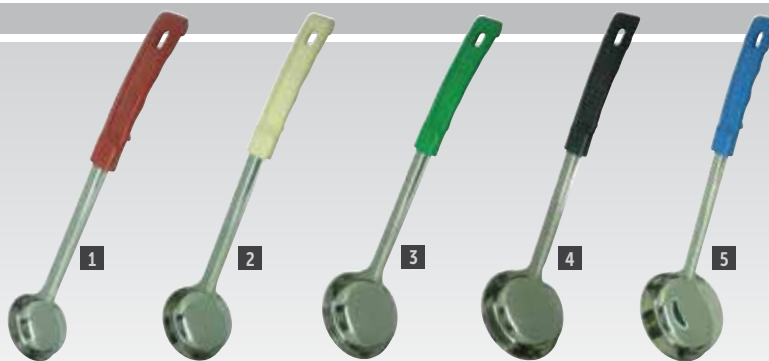

VOGUE

Code	Description	Prix HT
1 DP014	Rouge 60ml	<b>4,40€</b>
2 DP015	Beige 90ml	<b>5,10€</b>
3 DP016	Vert 120ml	<b>6,00€</b>
4 DP017	Noir 178ml	<b>6,70€</b>
5 DP018	Bleu 237ml	<b>7,30€</b>

## Louches

Louches en acier inoxydable durables de haute qualité avec contenance graduée et manches de couleur pour une identification aisée. Manche à crochet pour un rangement aisé.



VOGUE

Code	Description	Prix HT
6 CD144	Noir 30ml (50mm Ø)	<b>4,10€</b>
7 CD145	Bleu 60ml (65mm Ø)	<b>5,10€</b>
8 CD146	Ivoire 89ml (70mm Ø)	<b>6,00€</b>
9 CD147	Gris 119ml (82mm Ø)	<b>7,90€</b>
10 CD148	Vert 178ml (92mm Ø)	<b>8,80€</b>
11 CD149	Orange 237ml (100mm Ø)	<b>9,80€</b>

## Louches usage intensif

En acier inoxydable de haute qualité avec manche à crochet.

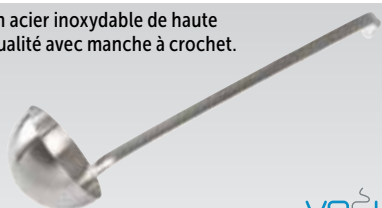

VOGUE

Code	Description	Prix HT
M960	125ml/75mm (Ø)	<b>5,70€</b>
M961	250ml/102mm (Ø)	<b>7,00€</b>
M962	500ml/120mm (Ø)	<b>8,50€</b>
M963	750ml/140mm (Ø)	<b>9,20€</b>
M964	1L/152mm (Ø)	<b>12,10€</b>

## Louche à sauce

Acier inoxydable avec crochet de suspension. Lavable au lave-vaisselle.



VOGUE

Code	Description	Prix HT
CY399	270mm	<b>8,70€</b>

## Louche à sauce

En acier inoxydable 18/10 entièrement poli et finition satinée pour éviter les traces de doigts.

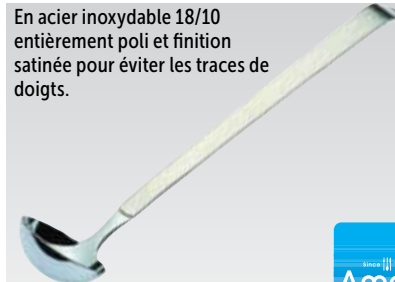

Amefa

Code	Description	Prix HT
CC881	30ml	<b>18,40€</b>

## Louches à fond plat

Louches à fond plat en acier inoxydable avec crochet de suspension. Idéales pour doser parfaitement la quantité de sauce à étaler, telle que la sauce tomate sur la pizza.

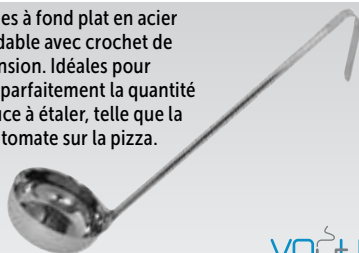

VOGUE

Code	Description	Prix HT
GG003	56ml	<b>3,20€</b>
GG004	112ml	<b>3,70€</b>
GG005	180ml	<b>4,60€</b>

## Louche à soupe

Acier inoxydable avec crochet de suspension. Lavable au lave-vaisselle.



VOGUE

Code	Description	Prix HT
CY407	320mm	<b>12,40€</b>

## Louche à potage

En acier inoxydable 18/10 entièrement poli et finition satinée pour éviter les traces de doigts.

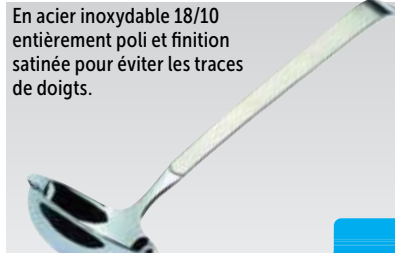

Amefa

Code	Description	Prix HT
CC880	90ml	<b>18,40€</b>

## Ustensiles en acier inoxydable

**Gastro M**

Ustensiles professionnels en acier inoxydable haute qualité. Leur résistance et leur robustesse garantissent une longue durée de vie.



### Pelle à frites



Code	Description	Prix HT
GN208	100mm (Ø)	<b>9,10€</b>
GN209	120mm (Ø)	<b>10,20€</b>
GN210	140mm (Ø)	<b>16,90€</b>
GN211	160mm (Ø)	<b>17,90€</b>

### Pelle à frites

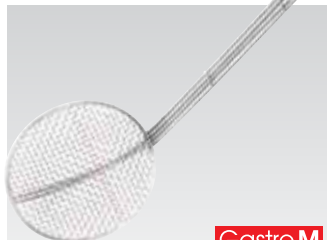

Code	Description	Prix HT
GN212	180mm (Ø)	<b>19,40€</b>
GN213	200mm (Ø)	<b>22,40€</b>
GN214	220mm (Ø)	<b>24,90€</b>
GN215	240mm (Ø)	<b>25,90€</b>
GN216	260mm (Ø)	<b>29,40€</b>
GN217	300mm (Ø)	<b>64,90€</b>

### Pelle à frites



Code	Description	Prix HT
GN219	200 x 160mm	<b>24,90€</b>
GN220	double maille 200 x 160cm	<b>29,40€</b>
GN221	200 x 200mm	<b>24,90€</b>

### Paniers à frites



Code	Description	Prix HT
1 GN225	200mm (Ø)	<b>64,90€</b>
GN226	220mm (Ø)	<b>70,90€</b>
GN227	240mm (Ø)	<b>79,90€</b>
GN228	260mm (Ø)	<b>82,90€</b>
GN229	280mm (Ø)	<b>84,90€</b>
GN230	300mm (Ø)	<b>92,90€</b>
GN231	320mm (Ø)	<b>95,90€</b>
2 GN232	340mm (Ø)	<b>99,90€</b>

### Pelle à frites

Pelles à frites professionnelles en acier inoxydable haute qualité. Leur résistance et leur robustesse garantissent une longue durée de vie.



Code	Description	Prix HT
GN218	200mm (Ø)	<b>27,90€</b>

### Pelle à frites

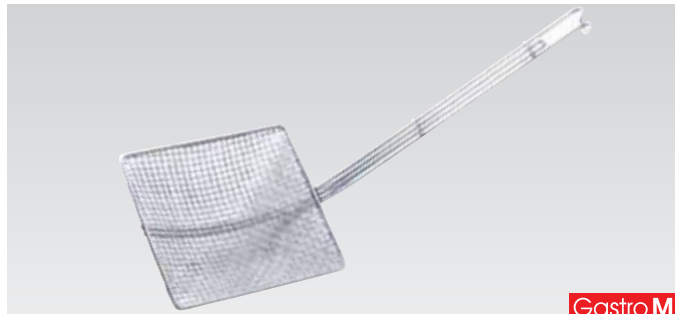

Code	Description	Prix HT
GN222	200 x 200mm	<b>29,40€</b>

### Passoire à soja

Passoire à soja professionnelle en inox haute qualité. Longue durée de vie garantie par la résistance et la robustesse.



Code	Description	Prix HT
GN234	21cm (Ø)	<b>44,90€</b>

### Panier ovale

Panier ovale professionnel en inox haute qualité. Longue durée de vie garantie par la résistance et la robustesse.



Code	Description	Prix HT
GN233	34cm (Ø)	<b>109,00€</b>

### Mèche allume-fourneau

Mèche allume-fourneau en acier inoxydable haute qualité. Résistance et robustesse pour une longue durée de vie.



Code	Description	Prix HT
GN235	460mm	<b>9,10€</b>

### Pelle à poisson usage intensif

Acier inoxydable.



Code	Description	Prix HT
M965	457mm	<b>7,90€</b>

### Réserve-frites

Réserve-frites en inox AISI 430. Livrés avec filtre-égouttoir amovible et plaque de montage correspondant à la longueur totale.



Code	Description	Prix HT
GS017	200(H) x 600(L) x 280(P)mm	<b>179,00€</b>
GS018	200(H) x 700(L) x 280(P)mm	<b>214,00€</b>
GS019	200(H) x 800(L) x 280(P)mm	<b>239,00€</b>
GS020	200(H) x 1000(L) x 280(P)mm	<b>259,00€</b>
GS021	200(H) x 1200(L) x 280(P)mm	<b>284,00€</b>
GS022	200(H) x 1400(L) x 280(P)mm	<b>324,00€</b>
GS023	200(H) x 1500(L) x 280(P)mm	<b>339,00€</b>

### Passoire à frites

Egoutte les frites facilement. Base amovible pour une utilisation plus facile. Acier inoxydable. 176(H) x 413(Ø) mm.



Code	Description	Prix HT
E712	413mm (Ø)	<b>20,40€</b>

### Salières et poivrière aluminium

Design original pour une présentation de table rétro. Bouchon à vis pour faciliter le remplissage.



Code	Description	Prix HT
3 GN655	Sel 140(H)mm	<b>4,10€</b>
4 GN656	Poivre 140(H)mm	<b>4,10€</b>
5 GN097	Sel 190(H)mm	<b>8,00€</b>



## Pelle à frites

En acier inoxydable avec manche tubulaire.



VOÛTE

Code	Description	Prix HT
L674	260(L)mm	<b>2,90€</b>

## Pelle à frites

En acier inoxydable avec manche plat.



VOÛTE

Code	Description	Prix HT
J611	290(L)mm	<b>4,80€</b>

## Pelle à frites

Pelle carrée en acier inoxydable adaptée pour les friteuses. Bords relevés 200 mm.



Code	Description	Prix HT
J673	203(Ø) x 670(L)mm	<b>14,90€</b>

## Pelle à frites

En plastique ABS résistant à la chaleur. Poignée double pour une utilisation facile.



VOÛTE

Code	Description	Prix HT
DP022	235(L)x205(P)mm	<b>9,50€</b>

## Pelle à frites

Acier inoxydable et poignée en bakélite.



VOÛTE

Code	Description	Prix HT
L681	230(L) x 205(P)mm	<b>12,40€</b>

Code	Description	Prix HT
J673	203(Ø) x 670(L)mm	<b>14,90€</b>

## Pelles en aluminium

Mesures professionnelles.



VOÛTE

Code	Description	Prix HT
J812	180mm/130ml	<b>4,10€</b>
J813	255mm/455ml	<b>4,10€</b>
J814	345mm/1065ml	<b>6,20€</b>
J815	395mm/1940ml	<b>9,20€</b>

## Pelle à glaçons de bar 20 cm

Pelle de bar très résistante avec manche tubulaire pour une meilleure isolation et protection des mains.



VOÛTE

Code	Description	Prix HT
CD271	203mm/50ml	<b>5,10€</b>

## Pelles en acier inoxydable

Tubulaire. Facile à nettoyer.



VOÛTE

Code	Description	Prix HT
J180	153mm/1L	<b>6,20€</b>
J181	197mm/1.455L	<b>8,10€</b>
J182	229mm/2L	<b>11,30€</b>

## Pelles de mesure

Pelles de mesure en polypropylène. Adaptées aux liquides et compatibles lave-vaisselle.



SCHNEIDER  
equipment for professionals

Code	Description	Prix HT
CR876	260mm/250ml   Rouge	<b>5,80€</b>
CR877	260mm/250ml   Bleue	<b>5,80€</b>

## Pelle en polycarbonate

Pelle pratique lavable au lave-vaisselle.



VOÛTE

Code	Description
K940	Produit indisponible à la vente

## Grande pelle en polycarbonate

Pelle tout usage lavable au lave-vaisselle.



VOÛTE

Code	Description
K938	Produit indisponible à la vente
K937	Produit indisponible à la vente

## Entonnoirs en plastique



Code	Description	Prix HT
K480	75mm (Ø)	<b>1,40€</b>
K521	95mm (Ø)	<b>1,80€</b>
K539	130mm (Ø)	<b>2,10€</b>
K540	180mm (Ø)	<b>3,20€</b>

## Entonnoir en plastique

Plastique renforcé durable. 150(Ø) x 155(H) mm. Tube 8mm(Ø).

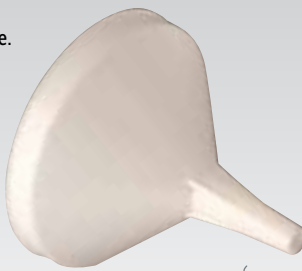

Code	Description	Prix HT
K508	150mm (Ø)	<b>1,60€</b>

## Entonnoir inox

Avec passoire amovible. 120mm (Ø). Tube 15mm (Ø).



Code	Description	Prix HT
E560	120mm (Ø)	<b>10,70€</b>

## Pichets gradués en polycarbonate

Polycarbonate. Compatible lave-vaisselle et micro-ondes.



Code	Description	Prix HT
DB450		
DB451	Produit indisponible à la vente	
DB452		
DB453		

VOUE

## Pichets gradués

Polypropylène. Compatible micro-ondes.



Code	Description	Prix HT
CC395	0,5L	<b>2,70€</b>
CC396	1L	<b>3,20€</b>
K961	2L	<b>3,80€</b>

## Entonnoir à confiture

Acier inoxydable. Lavable au lave-vaisselle.



Code	Description	Prix HT
DL300	Diamètre inférieur 35mm.	<b>9,90€</b>

## Pichet gradué polypropylène

2,2L. Polypropylène. Compatible micro-ondes.



Code	Description	Prix HT
K955	2,2L	<b>8,40€</b>

## Pichets mesureurs flexibles

Ce pichet ultra flexible en silicone peut être pressé pour créer n'importe quelle forme ou largeur de bec, vous offrant ainsi une grande maîtrise. Le motif nid d'abeille sur l'extérieur protège les mains de la chaleur.



Code	Description	Prix HT
CN377	500ml	<b>14,90€</b>
CN378	1L	<b>17,90€</b>



## Pichets mesureurs incurvés

La surface inclinée brevetée permet de lire les graduations d'en haut, vous n'avez pas à vous pencher pour les lire sur les côtés. Poignée ergonomique souple en santoprène et bec verseur. Compatible lave-vaisselle et au micro-ondes



Code	Description	Prix HT
CN380	500ml	<b>12,40€</b>
CN381	1L	<b>16,40€</b>



## Pichets mesureurs



Code	Description	Prix HT
P586	0,5L	<b>9,10€</b>
P587	1L	<b>12,90€</b>



## Pichets gradués inox

Acier inoxydable.



Code	Description	Prix HT
J735	0,5L	<b>10,90€</b>
J736	1L	<b>14,40€</b>
J737	2L	<b>21,90€</b>

## Pichet gradué inox

Pichet en acier inoxydable pour mélanger et mesurer.



Code	Description	Prix HT
CC402	1L	<b>18,40€</b>

## Cuillères doseuses

Lot de quatre. Acier inoxydable 18/8. Capacités 1,25ml-2,5ml-5ml-15ml.



Code	Description	Prix HT
D558	Lot de 4	<b>7,90€</b>

## Saucières



OLYMPIA

Code	Description	Qté	Prix HT
C245	215ml	6	<b>24,40€</b>
U831	340ml	6	<b>30,40€</b>

## Saucière



OLYMPIA

Code	Description	Qté	Prix HT
CB707	Saucière 85ml / 140mm	6	<b>18,40€</b>

## Ustensiles en silicone Vogue

VOGUE

Ustensiles en silicone souples, hygiéniques et conçus pour résister à la chaleur jusqu'à 260°C. Sans danger pour les surfaces antiadhésives, résistent aux taches et au lave-vaisselle. Ces ustensiles peuvent tous être suspendus pour les garder à portée de main lorsqu'ils ne sont pas utilisés.

## Cuillère silicone



Code	Description	Prix HT
DA523	275mm (L)	2,70€

## Grande spatule/maryse



Code	Description	Prix HT
DA521	280mm (L)	2,50€

## Mini spatule



Code	Description	Prix HT
DA529	205mm (L)	1,40€

## Louche



Code	Description	Prix HT
DA530	280mm (L)	3,80€

## Spatule/cuillère



Code	Description	Prix HT
DA528	210mm (L)	3,00€

## Mini spatule/maryse



Code	Description	Prix HT
DA527	205mm (L)	1,40€

## Pelle ajourée



Code	Description	Prix HT
DA524	290mm (L)	3,00€

## Pince

Silicone. Résistance à la chaleur jusqu'à 260°C.



Code	Description	Prix HT
DA531	290mm (L)	3,10€

## Ustensiles en silicone

colourworks

Ustensiles en silicone souples, hygiéniques et qui égayeront votre cuisine. Sans danger pour les surfaces antiadhésives ils résistent aux taches, ainsi qu'à la chaleur jusqu'à 260°C. Compatibles lave-vaisselle. Conçus pour un rangement à portée de main.

## Cuillère



Code	Description	Prix HT
GL350	270mm	8,40€

## Spatule



Code	Description	Prix HT
GL351	Spatule 280mm	8,40€

## Cuillère



Code	Description	Prix HT
GL354	200mm	6,00€

## Louche



Code	Description	Prix HT
GL268	280mm	8,40€

## Spatule/cuillère



Code	Description	Prix HT
GL352	Spatule/cuillère	8,40€

## Mini spatule/maryse

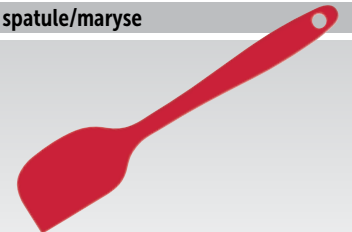

Code	Description	Prix HT
GL355	200mm	6,00€

## Pelle ajourée flexible

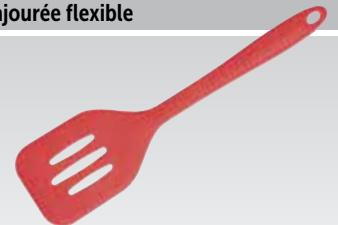

Code	Description	Prix HT
GL217	310mm	8,40€

## Pince

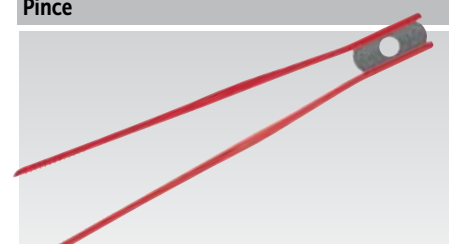

Code	Description	Prix HT
GL353	290mm	8,40€

ART DE LA TABLE

RESTAURANT, BAR  
ET HOTEL

MOBILIER

USAGE UNIQUE  
ET ENTRETIENVÊTEMENTS  
ET CHAUSSURES

CUISINE

MOBILIER DE CUISINE,  
CHARIOTS ET ÉCHELLESMATÉRIEL ÉLECTRIQUE  
ET DE CUISSON

FROID



# CUISINE / USTENSILES

## Cuillères mouvettes

305mm.



Code	Description	Prix HT
CN628	Rouge	6,40€
CN629	Bleu	6,40€
CN630	Noir	6,40€
CN631	Blanc	6,40€
CL695	Violet	6,40€

## Pincés

240mm



Code	Description	Prix HT
CN632	Rouge	6,40€
CN633	Bleu	6,40€
CN634	Noir	6,40€
CN635	Blanc	6,40€
CL697	Violet	6,40€

## Spatules ajourées

310mm



Code	Description	Prix HT
CN623	Rouge	6,40€
CN624	Bleu	6,40€
CN625	Noir	6,40€
CN626	Gris	6,40€
CN627	Blanc	6,40€
CL696	Violet	6,40€



## Ustensiles de service buffet Amefa

Une gamme de cuillères, pincés, spatules en inox 18/10 de la plus haute qualité pour le service de buffets les plus prestigieux. En inox poli sauf le manche qui est en inox satiné afin d'éviter les traces de doigts.

### Cuillère à salade

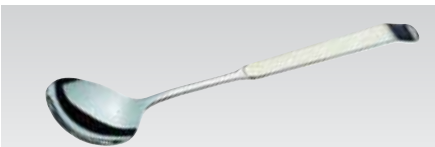

Code	Description	Prix HT
CC885	237mm	8,40€

### Fourchette à salade

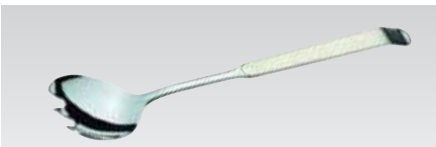

Code	Description	Prix HT
CC886	235mm	8,40€

### Cuillère de service pleine

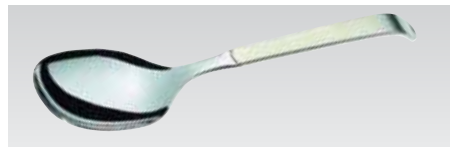

Code	Description	Prix HT
CC883	310mm	10,40€

### Cuillère de service ajourée

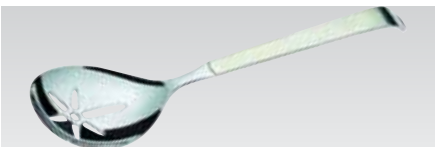

Code	Description	Prix HT
CC884	310mm	10,90€

### Pince de service



Code	Description	Prix HT
CC887	200mm	26,90€

### Pelle ajourée



Code	Description	Prix HT
CC882	310mm	10,40€



## Ustensiles de service Stop-Glisse® Deglon

Ustensiles en acier inoxydable poli avec manches en polypropylène munis d'une encoche pour éviter qu'ils ne glissent dans les saladiers ou plats. Résistent à la chaleur jusqu'à 120°C. Lavables au lave-vaisselle.



Manche avec encoche

### Cuillères longues



Code	Description	Prix HT
CL943	320mm	16,40€
CL944	320mm	16,90€

### Louche à sauce



Code	Description	Prix HT
CL946	300mm	18,90€

### Louche



Code	Description	Prix HT
CL947	310mm	19,90€

### Pelle plate



Code	Description	Prix HT
CL948	Pleine 255mm	14,40€

### Pelle à grille



Code	Description	Prix HT
CL949	A grille 255mm	11,90€

### Pelle à tarte



Code	Description	Prix HT
CL945	290mm	17,40€

Ustensiles barbecue Churrasco

TRAMONTINA

CHURRASCO

Churrasco crée les accessoires barbecue et plancha indispensables. Découvrez le savoir-faire brésilien en matière de coutellerie, chaque pièce est dotée d'un manche ergonomique en bois brésilien durable au design authentique et résistant à la chaleur. Ne passe pas au lave-vaisselle.

Fourchette à viande



Code	Description	Prix HT
DC474	455mm	15,90€

Kit plancha

L'ensemble comprend une presse à aliments en fonte, deux pelles à plancha et une pelle à poisson en acier inoxydable.



Code	Description	Prix HT
CR050	Ensemble 4 ustensiles	70,90€

Brochette



Code	Description	Prix HT
DC470	550mm	10,10€

Brosse



Code	Description	Prix HT
DC475	110mm	26,90€

Kit barbecue

L'ensemble comprend un couteau et une fourchette à viande, une pince et une spatule. Livrés dans une housse.



Code	Description	Prix HT
CR051	Ensemble 4 ustensiles	60,90€

Couteau à viande



Code	Description	Prix HT
DC472	282mm	17,40€

Pince

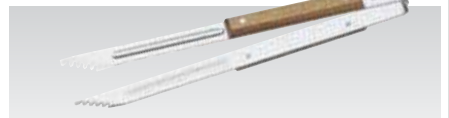

Code	Description	Prix HT
DC476	370mm	18,40€

Spatule couteau



Code	Description	Prix HT
DC477	490mm	19,40€

Spatule multifonctions



Code	Description	Prix HT
DC478	485mm	22,40€

Ustensiles anti chaleur Hells Handles



Spatules professionnelles en acier inoxydable avec manche anti chaleur et antidérapant.

Spatules professionnelles



Code	Description	Prix HT
GG734	76mm	28,40€
GG735	102mm	37,40€

Spatule coudée



Code	Description	Prix HT
GG733	203mm	29,40€

Spatule perforée



Code	Description	Prix HT
GG732	203mm	28,40€

Spatule résistant à la chaleur

A utiliser dans les poêles antiadhésives et en cours de cuisson.



Code	Description	Prix HT
J066	Ajourée 305mm	6,60€

Spatule résistant à la chaleur

Spatule pleine coudée à utiliser dans les poêles antiadhésives jusqu'à 220°C.



Code	Description	Prix HT
U752	Pleine 320mm	6,80€

Spatule à hamburger

Manche en plastique avec pelle en acier inoxydable rigide.



Code	Description	Prix HT
D393	180mm	4,30€

Spatule pleine

Manche en plastique et pelle en acier.



Code	Description	Prix HT
D391	380mm - Lame 255mm(L)	3,30€

Pelle flexible

En acier inoxydable avec manche flexible. 355mm.

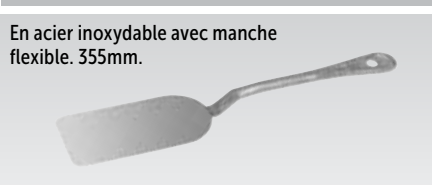

Code	Description	Prix HT
DM057	Pleine	2,90€

Pelle flexible

En acier inoxydable avec manche flexible. 355mm.

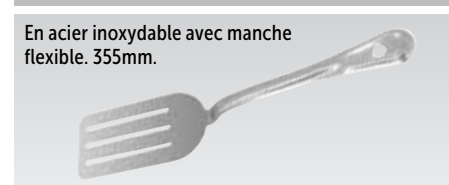

Code	Description	Prix HT
DP013	Rainurée	2,90€

ART DE LA TABLE

RESTAURANT, BAR ET HOTEL

MOBILIER

USAGE UNIQUE ET ENTRETIEN

VÊTEMENTS ET CHAUSSURES

CUISINE

MOBILIER DE CUISINE, CHAÎNES ET ÉCHELLES

MATÉRIEL ÉLECTRIQUE ET DE CUISSON

FROID

# CUISINE / USTENSILES

## Pelle à tarte

Manche en plastique et pelle en acier inoxydable.



VOÛJE

Code	Description	Prix HT
D395	Lame 142mm	3,90€

## Pelle à tarte

Acier inoxydable de haute qualité.



VOÛJE

Code	Description	Prix HT
D397	130mm	4,60€

## Pelle à tarte



VOÛJE

Code	Description	Prix HT
J607	275mm	4,90€

## Pelle à gâteau

Pelle à gâteau en acier inoxydable avec manche en plastique. Résistante aux rayures.

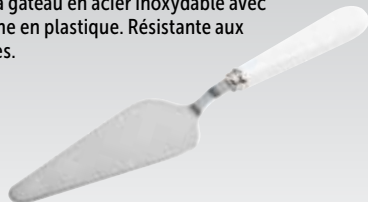

Code	Description	Prix HT
GC679	250mm	9,30€

## Pelle à gâteau

En inox avec crochet de suspension. Lavable au lave-vaisselle.



Code	Description	Prix HT
CY393	300mm	11,80€

## Pelle à tarte dentée

Coupez et servez en un rien de temps avec cet ustensile de cuisine pratique en acier inoxydable. Possède un côté denté pour couper facilement.



DÉGLON

Code	Description	Prix HT
GD024	295mm	15,90€

## Pelle ajourée



Amefa

Code	Description	Prix HT
CC882	310mm	10,40€

## Spatule ajourée

Manche en plastique et pelle en acier inoxydable flexible.

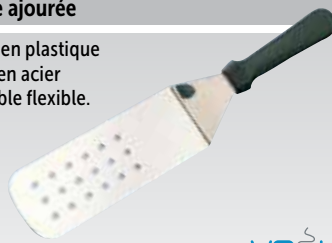

VOÛJE

Code	Description	Prix HT
D392	380mm	3,30€

## Pelle flexible

En acier inoxydable avec manche flexible. 355mm.



VOÛJE

Code	Description	Prix HT
DP013	Rainurée	2,90€

## Pelle à poisson usage intensif

Acier inoxydable.



VOÛJE

Code	Description	Prix HT
M965	457mm	7,90€

## Spatule résistant à la chaleur

Résiste à des températures maximales de 190°C. Plastique.



CARLISLE  
FoodService Products

Code	Description	Prix HT
J101	330mm	12,40€

## Spatule pleine

Acier inoxydable avec crochet de suspension. Lavable au lave-vaisselle.



VOÛJE

Code	Description	Prix HT
CY402	360mm	11,30€

## Pelle à lasagnes

Ustensile en acier inoxydable avec un côté cranté pour couper et servir les gratins, lasagnes.



DÉGLON

Code	Description	Prix HT
GD023	262mm	15,90€

## Pelle

Pelle "Flonal" en polyamide, résistant jusqu'à 210°C, spéciale pour revêtement antiadhésif.



WESTMARK

Code	Description	Prix HT
K149	280mm	5,10€

## Spatule flexible ajourée

Lame en acier inoxydable avec manche en plastique. Lavable au lave-vaisselle. Encoche sur la poignée pour poser la spatule en toute sécurité au bord des poêles.



DÉGLON

Code	Description	Prix HT
GG078	280mm	15,40€

## Pelle à grille



DÉGLON

Code	Description	Prix HT
CL949	A grille 255mm	11,90€

## Spatule coudée flexible

Manche plastique et lame inox.

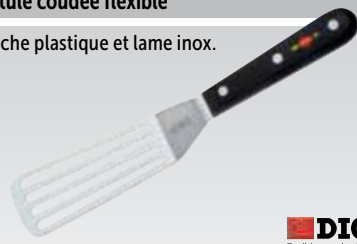

DICK  
Traditionsmarke der Profis

Code	Description	Prix HT
DL378	130mm	28,40€

## Spatule coudée flexible

Acier inoxydable à forte teneur en carbone.



WÜSTHOF

Code	Description	Prix HT
C931	12,7cm	40,90€



**Pelle ronde**

En acier inoxydable avec manche en poly-propylène pour déplacer facilement les gâteaux vers les plats, présentoirs et lieux de stockage.

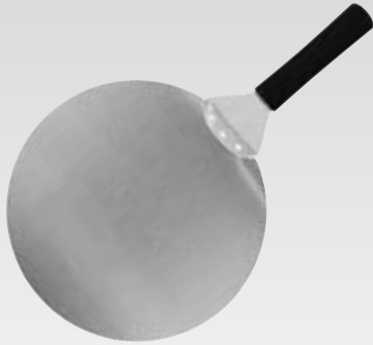

VOÛTE

Code	Description	Prix HT
GL266	300mm Ø	11,90€

**Pelle à tarte**

Manche en plastique et pelle en acier inoxydable.

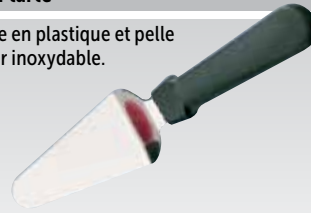

Code	Description	Prix HT
D395	Lame 142mm	3,90€

**Spatule ajourée**

Manche en plastique et pelle en acier inoxydable flexible.



Code	Description	Prix HT
D392	380mm	3,30€

**Spatule pleine**

Manche en plastique et pelle en acier.



Code	Description	Prix HT
D391	380mm - Lame 255mm(L)	3,30€

**Cuillère à glace Gelato**

Cuillère en acier inoxydable rigide et durable avec manche recouvert en PVC.



VOÛTE

Code	Description	Prix HT
CD233	270 x 65mm	4,80€

**Cuillère à glace**

Manche creux contenant un liquide dégivrant qui diffuse la chaleur de la main vers la cuillère. Code couleur pour identifier facilement les portions. Ne pas laver au lave-vaisselle.

Code	Description	Prix HT
GJ540	80ml jaune	5,40€
J089	70ml vert	5,40€
GJ541	60ml marron	5,40€
GJ542	40ml rouge	5,40€

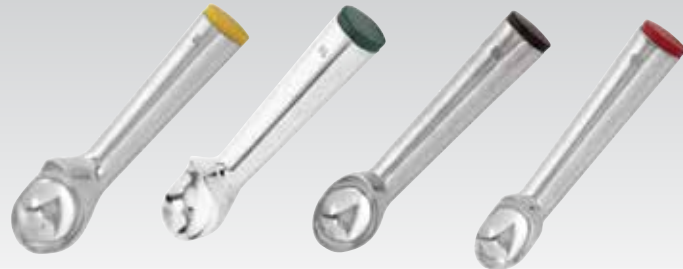

VOÛTE

**Portionneurs à glace**

Code	Description	Prix HT
GD614	Marron 10 portions	28,40€
GD615	Bleu 12 portions	28,40€
GD616	Vert 16 portions	28,40€
GD617	Ocre 20 portions	28,40€
GD618	Gris clair 24 portions	28,40€
GD619	Rouge 30 portions	28,40€



ZEROLL

**Cuillère à glace ovale**

Appuyez sur le manche pour libérer la boule. 30 boules par litre. 43 x 62 mm.



Code	Description	Prix HT
J084	33ml	20,40€

**Portionneurs Litegrip**

Portionneurs à codes couleurs pour une identification rapide et un service facilité. Idéal pour le saliments plus consistants tels que la purée, les légumes et la crème glacée moelleuse. Légers, ils ne possèdent ni ressort ni recoin pouvant bloquer les aliments. Lavables au lave-vaisselle. Fonctionnent par pression de la main.



BONZER

Code	Description	Prix HT	Code	Description	Prix HT
1 GD583	Gris   71mm (Ø)   110ml	26,90€	J086	Jaune   55mm (Ø)   53ml	26,90€
2 GD584	Ivoire   68mm (Ø)   96ml	26,90€	GD586	Rouge   52mm (Ø)   45ml	26,90€
3 J264	Vert   64mm (Ø)   84ml	26,90€	GD587	Noir   46mm (Ø)   33ml	26,90€
4 GD585	Bleu ciel   61mm (Ø)   73ml	26,90€	GD588	Beige   43mm (Ø)   28ml	26,90€
5 J087	Bleu roi   57mm (Ø)   59ml	26,90€	GD589	Bordeaux   40mm (Ø)   21ml	26,90€

**Portionneurs**

Portionneurs en acier inoxydable de haute qualité avec manche à ressort.



VOÛTE

Code	Description	Prix HT
J095	25ml/46(Ø)mm	8,60€
J096	18ml/39(Ø)mm	8,60€
J094	33ml/50(Ø)mm	8,60€
J093	36ml/54(Ø)mm	8,60€
J092	50ml/54(Ø)mm	8,60€
J091	70ml/62(Ø)mm	8,60€
J090	125ml/74(Ø)mm	8,60€

ART DE LA TABLE

RESTAURANT, BAR ET HOTEL

MOBILIER

USAGE UNIQUE ET ENTRETEN

VÊTEMENTS ET CHAUSSURES

CUISINE

MOBILIER DE CUISINE, CHAÎRONS ET ÉCHELLES

MATÉRIEL ÉLECTRIQUE ET DE CUISSON

FROID

## Pinces en silicone

Résistance à la chaleur jusqu'à 310°C.



NOUVEAU

VOÛJE

Code	Description	Prix HT
CS770	250mm	4,80€
CS771	300mm	4,90€

## Pinces de service code couleur

Les pinces de service en acier inoxydable recouvertes de vinyle et codées par couleur permettent d'éviter toute contamination croisée lors du service. De par leur conception, elles n'offrent aucun creux ou pli pouvant contenir des bactéries. Disponibles en 290mm ou 400mm de long pour répondre à vos besoins.

NOUVEAU



290mm

400mm

Code	Description	Prix HT	
CB153	Noir	4,70€	
CB154	Rouge	4,70€	
CB155	Vert	4,70€	
CB156	Bleu	4,70€	
CB157	Jaune	4,70€	
CB158	Marron	4,70€	
HC852	Violet	4,30€	NOUVEAU
HC848	Noir	4,90€	NOUVEAU
HC854	Rouge	4,90€	NOUVEAU
HC851	Vert	4,90€	NOUVEAU
HC849	Bleu	4,90€	NOUVEAU
HC855	Jaune	4,90€	NOUVEAU
HC850	Marron	4,90€	NOUVEAU
HC853	Violet	4,90€	NOUVEAU

VOÛJE

## Pince pour aliments

Acier inoxydable.



VOÛJE

Code	Description	Prix HT
J605	210(L) x 35(l)mm	1,90€

## Pince de service

Lames en acier inoxydable. 70 x 60 mm.



VOÛJE

Code	Description	Prix HT
J601	240mm (L)	5,10€

## Pinces de service

Pinces de service inox avec embouts incurvés pour une préhension parfaite de tout aliment.

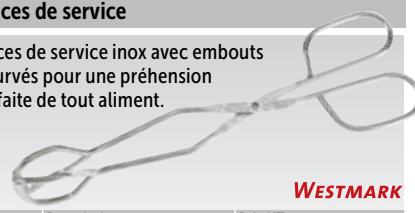

WESTMARK

Code	Description	Prix HT
GR261	220(L)mm	7,70€
GR262	320(L)mm	13,90€

## Pinces

Polycarbonate.



Code	Description
P941	
Y301	Produit indisponible à la vente

## Pince à spaghetti

Acier inoxydable.



VOÛJE

Code	Description	Prix HT
J616	195mm	1,90€

## Pince à hamburger

Acier inoxydable.



VOÛJE

Code	Description	Prix HT
L646	230mm	3,20€

## Pince pour aliments

Plastique.

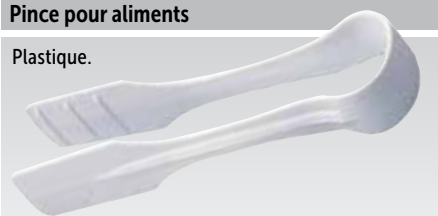

Code	Description	Prix HT
J617	210mm	2,30€

## Pince Exoglass

Résistant à la chaleur jusqu'à 220°C.



MAIFER

Code	Description	Prix HT
U753	240mm	7,90€

## Pince à sandwich

Acier inoxydable.

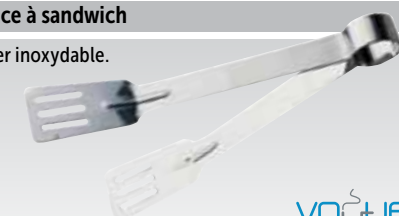

VOÛJE

Code	Description	Prix HT
J606	225mm	5,10€

## Pinces de restauration

Acier inoxydable. A ressort, avec dispositif de blocage et crochet de suspension.



VOÛJE

Code	Description	Prix HT
J608	254mm	2,90€
J604	406mm	4,80€

## Pince Duetto

A utiliser comme pince ou comme deux spatules individuelles. En aluminium.



VOÛJE

Code	Description	Prix HT
J603	275mm	10,90€

## Pinces

Polycarbonate.



Code	Description
P924	
P925	Produit indisponible à la vente

## Pince à viande

Pince en acier inoxydable extra longue, idéale pour les barbecues.



VOÛJE

Code	Description	Prix HT
J615	508mm	23,40€

## Pince antiadhésive Duetto Flonal

Antiadhésive et résistant à la chaleur. Possibilité de la dissocier pour obtenir 2 spatules.



VOÛJE

Code	Description	Prix HT
J614	Pince	14,40€

## Pince de service silicone

Extrémités en silicone antiadhésives. Résiste à la chaleur jusqu'à 310°C. Lavable au lave-vaisselle.



OXO

Code	Description	Prix HT
GG064	228mm	14,40€
GG065	305mm	18,40€

**Spatules/maryses haute température**

Ne raye et ne fond pas. Résiste à la chaleur jusqu'à 260°C et aux taches. Manche froid au toucher.



VOÛJE

Code	Description	Prix HT
K981	Spatule de 264mm	4,80€
K982	Spatule de 356mm	6,70€
K983	Spatule de 406mm	7,60€
L029	Spatule-cuillère de 254mm	5,70€
L030	Spatule-cuillère de 356mm	6,90€
L031	Spatule-cuillère de 406mm	7,60€

**Pince pour aliments**

Polycarbonate. 230 mm.



OLYMPIA  
Kristallon

Code	Description
P786	
P940	Produit indisponible à la vente

**Spatules-cuillères**

La tête en forme de cuillère en caoutchouc souple permet de mélanger et râcler. Manche résistant hygiénique. Résistance thermique jusqu'à 50°C.



VOÛJE

Code	Description	Prix HT
J078	255mm	2,20€
J079	356mm	4,30€

**Pince de service**

En inox avec crochet de suspension. Lavable au lave-vaisselle.



Code	Description	Prix HT
CY293	235mm	10,60€

**Cuillères en bois**

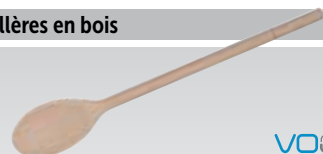

VOÛJE

Code	Description	Prix HT
D770	203mm	1,30€
D649	254mm	1,50€
D772	305mm	1,60€
D773	356mm	1,90€
J120	406mm	2,00€

**Pelle ajourée**

Avec manche confortable et compatible lave-vaisselle.

NOUVEAU



VOÛJE

Code	Description	Prix HT
CS025	340mm	6,00€

**Cuillère de service**

En inox avec manche confortable.

NOUVEAU



VOÛJE

Code	Description	Prix HT
CS910	340mm	5,00€

**Cuillères Exoglass**

Solide et hygiénique - pour mélanger les aliments jusqu'à 220°C.



MATFER

Code	Description	Prix HT
J097	305mm	4,80€
J098	381mm	7,00€
J099	457mm	9,20€

**Spatules**

Spatules très résistantes pour mélanger les aliments jusqu'à une température de 220°C. Conformées aux règles d'hygiène.

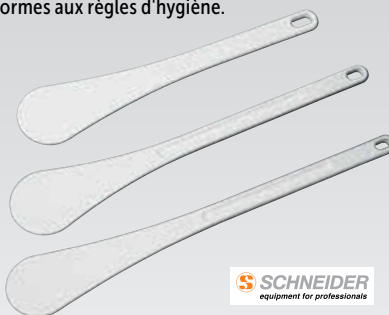

SCHNEIDER  
equipment for professionals

Code	Description	Prix HT
GT108	250mm	4,60€
GT109	300mm	5,40€
GT110	350mm	5,70€
GT111	400mm	8,20€
GT112	450mm	10,50€
GT113	500mm	12,00€

**Spatules embout en caoutchouc**

Embout en caoutchouc pour râcler. Manche hygiénique résistant. Lavable au lave-vaisselle.



VOÛJE

Code	Description	Prix HT
J081	255mm	1,50€
J082	355mm	2,50€
J083	405mm	3,50€

**Spatule en bois**

Extrémité plate.

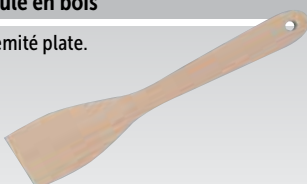

VOÛJE

Code	Description	Prix HT
D044	305mm	1,50€

**Louche**

Acier inoxydable.

NOUVEAU



VOÛJE

Code	Description	Prix HT
CS001	340mm   435ml	6,50€

**Cuillère de service perforée**

Inox. Compatible lave-vaisselle.

NOUVEAU



VOÛJE

Code	Description	Prix HT
CS911	340mm	4,90€

**Cuillères en mélamine**

Résistant à la chaleur, lavables au lave-vaisselle.

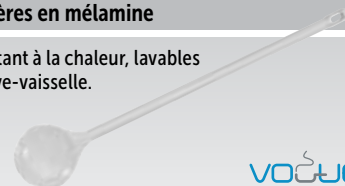

VOÛJE

Code	Description	Prix HT
J111	305mm	3,90€
J110	457mm	5,10€

**Spatules Exoglass**

Une spatule hygiénique solide conforme aux réglementations sanitaires pour mélanger les aliments à une température pouvant aller jusqu'à 220°C.



MATFER

Code	Description	Prix HT
DN939	250mm	4,10€
J074	305mm	5,20€
DN915	350mm	5,70€
J075	406mm	7,50€
DN916	450mm	10,10€
J076	508mm	12,40€

**Spatules haute température**

Supportant jusqu'à 260°C.



Rubbermaid  
Commercial Products

Code	Description	Prix HT
CR261	240mm	16,40€
CR262	340mm	18,40€

**Spatules en bois**

A bout rond.



VOÛJE

Code	Description	Prix HT
J113	305mm	1,40€
J112	457mm	1,60€



## Passoire à frites

Egoutte les frites facilement. Base amovible pour une utilisation plus facile. Acier inoxydable. 176(H) x 413(Ø)mm.



VOÛJE

Code	Description	Prix HT
E712	413mm (Ø)	<b>20,40€</b>

## Filtre à huile avec monture métallique

Monture en métal chromé.



VOÛJE

Code	Description	Prix HT
CN956	255mm   Monture	<b>6,50€</b>
CN958	Filtres en papier x50	<b>12,40€</b>

## Passoires

En acier inoxydable avec manche. Lavables au lave-vaisselle.



VOÛJE

Code	Description	Prix HT
C799	100mm (Ø)	<b>6,20€</b>
C800	140mm (Ø)	<b>8,10€</b>
C801	180mm (Ø)	<b>10,20€</b>

## Passoires

Maille en acier inoxydable. Cadre en polypropylène.



Code	Description	Prix HT
C795	70mm	<b>2,30€</b>
C797	140mm	<b>7,70€</b>
C798	180mm	<b>9,80€</b>

## Passoires manche en bois

Passoires résistantes en acier étamé, maille double, manche plat en bois.



VOÛJE

Code	Description	Prix HT
C787	160mm	<b>6,30€</b>
C788	180mm	<b>8,00€</b>
C789	200mm	<b>8,70€</b>
C790	230mm	<b>13,90€</b>
C791	260mm	<b>17,90€</b>

## Passoire

Résistante à maille double, avec fils de support en acier inoxydable.



Code	Description	Prix HT
C831	300mm	<b>52,90€</b>
C832	350mm	<b>57,90€</b>

## Passoire conique étamée

Manche en polypropylène.



VOÛJE

Code	Description	Prix HT
C792	70mm	<b>4,10€</b>
C794	140mm	<b>7,70€</b>

## Chinois

Acier inoxydable.



VOÛJE

Code	Description	Prix HT
J593	180mm	<b>10,90€</b>
J701	240mm	<b>13,90€</b>
J716	260mm	<b>20,40€</b>

## Chinois

Mailles et anneau en acier inoxydable.



VOÛJE

Code	Description	Prix HT
E818	200mm	<b>19,40€</b>
E819	250mm	<b>23,40€</b>

## Chinois

Chinois résistant à mailles grossières (trous de 2mm) en acier inoxydable.



VOÛJE

Code	Description	Prix HT
DM060	203mm	<b>12,40€</b>
DM059	250mm	<b>15,40€</b>

## Chinois Exoglass

Manche Exoglass solide une pièce avec deux crochets. Passoire en maille acier de haute qualité et fils croisés de protection.



MATFER

Code	Description	Prix HT
W693	200mm	<b>67,90€</b>

## Mousseline alimentaire



Tissu 100% coton, adapté au contact alimentaire. Idéal pour la cuisine vapeur, la préparation des fromages et confitures. Se coupe à la dimension voulue.

Code	Description	Prix HT
DM056	990mm x 10m	<b>32,40€</b>

**Araignée**

Araignée en acier inoxydable.



VOÛTE

Code	Description	Prix HT
C834	140(Ø) x 395(L)mm	<b>5,40€</b>

**Araignée**

Araignée en acier nickelé résistant, de qualité professionnelle, idéale pour les friteuses. Maille étamée.

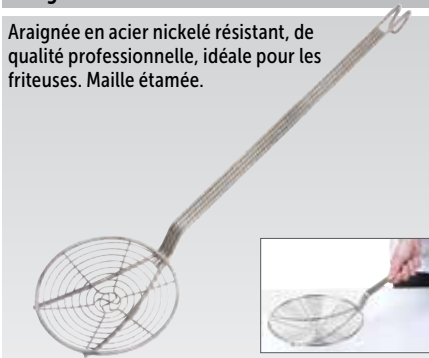

VOÛTE

Code	Description	Prix HT
C837	230(Ø) x 530(L)mm	<b>13,40€</b>

**Ecumoire**

D'une seule pièce en acier inoxydable.



VOÛTE

Code	Description	Prix HT
J668	120(Ø) x 380(L)mm	<b>6,70€</b>

**Ecumoire**

Acier inoxydable. Maille fine ronde.



VOÛTE

Code	Description	Prix HT
J674	200(Ø) x 675(L)mm	<b>14,40€</b>

**Ecumoire à graisse**

Ecumoire carrée en acier inoxydable pouvant être utilisée avec les friteuses.



VOÛTE

Code	Description	Prix HT
J670	200(Ø) x 660(L)mm	<b>17,40€</b>

**Araignée profonde à manche long**

En acier inoxydable pour les cuisines à forte activité.



VOÛTE

Code	Description	Prix HT
J708	220(Ø) x 625(L)mm	<b>28,40€</b>

**Paniers à spaghetti**

Acier inoxydable.



NOUVEAU

VOÛTE

Code	Description	Prix HT	
CS734	120mm (Ø)	<b>13,40€</b>	NOUVEAU
J719	150mm (Ø)	<b>17,90€</b>	
CS735	180mm (Ø)	<b>18,60€</b>	NOUVEAU

**Panier à pâtes**

Panier en acier inoxydable approprié pour égoutter et contenir les pâtes.



VOÛTE

Code	Description	Prix HT
DM058	230(H) x 200(L) x 330(P)mm	<b>21,90€</b>

**Passoires rondes**

Perforations conçues pour un égouttage rapide et base plate pour la stabilité.



VOÛTE

Code	Description	Prix HT
CW354	230mm (Ø)	<b>0,90€</b>
CW351	290mm (Ø)	<b>1,30€</b>
CW352	380mm (Ø)	<b>1,90€</b>

**Passoires rectangulaires**

Perforations conçues pour un égouttage rapide. Empilables et avec poignées pour une préhension sûre.



VOÛTE

Code	Description	Prix HT
CW356	280(H) x 200(L) x 90(P)mm	<b>1,10€</b>
CW355	402(H) x 303(L) x 119(P)mm	<b>2,10€</b>
CW353	362(H) x 271(L) x 110(P)mm	<b>1,80€</b>

**Passoires en polypropylène**

Compatibles micro-ondes, congélateur et lave-vaisselle.



araven

Code	Description	Prix HT
DL943	235mm (Ø)	<b>4,90€</b>
DL944	280mm (Ø)	<b>6,50€</b>
DL945	380mm (Ø)	<b>12,90€</b>

**Passoires inox**

Acier inoxydable.



VOÛTE

Code	Description	Prix HT
K331	235mm (Ø)	<b>7,30€</b>
K347	255mm (Ø)	<b>8,40€</b>
K348	305mm (Ø)	<b>11,70€</b>
K349	355mm (Ø)	<b>16,90€</b>

## Vaporisateur d'huile

Idéal lorsqu'une fine couche d'huile est requise.



KitchenCraft

Code	Description	Prix HT
E969	120ml	18,40€

## Fouets légers

Solides fouets inox avec manches sans raccord. 12 fils métalliques légers.

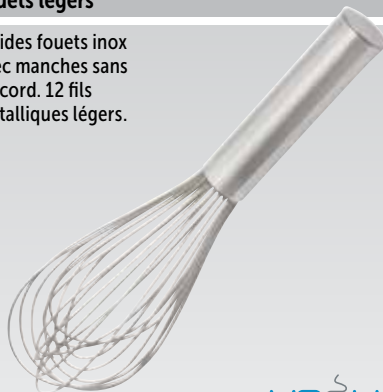

VOGUE

Code	Description	Prix HT
K550	250mm	3,70€
K551	300mm	4,60€
K552	350mm	5,10€
K553	400mm	6,00€
K554	450mm	7,00€
M969	500mm	7,50€

## Fouets lourds

Solides fouets inox avec manches sans raccord. 8 fils lourds.



VOGUE

Code	Description	Prix HT
K545	250mm	5,40€
K546	300mm	6,50€
K547	350mm	7,00€
K548	400mm	7,90€
K549	450mm	8,80€
M968	500mm	9,50€

## Cuillère magique

Modèle en spirale permettant de réduire la durée du fouettage.



VOGUE

Code	Description	Prix HT
J757	Cuillère magique 40(Ø) x 215(L)mm	3,90€

## Fouets manche isolant

Manche résistant à la chaleur jusqu'à 220°C. Fils indémarchables hygiéniques, lavable au lave-vaisselle.



Code	Description	Prix HT
J751	255mm	14,40€
J752	305mm	18,40€
J753	355mm	18,90€
J754	405mm	20,90€
J755	455mm	27,90€
J756	500mm	32,90€
J760	450mm FMC	35,90€

## Fouets résistants

Fouets inox qualité Premium. Compatibles lave-vaisselle.

NOUVEAU



VOGUE

Code	Description	Prix HT
DA042	250mm	6,00€
DA043	300mm	6,50€
DA044	350mm	7,10€

## Fouets 24 fils

Fouets en acier inoxydable résistant et manche en polypropylène.



SCHNEIDER  
equipment for professionals

Code	Description	Prix HT
CY221	Longueur totale 250mm	11,80€
CY222	Longueur totale 300mm	12,00€
CY223	Longueur totale 350mm	12,90€
CY224	Longueur totale 400mm	14,90€
CY225	Longueur totale 450mm	14,90€
CY226	Longueur totale 500mm	15,90€

## Fouets 16 fils

Fouets en acier inoxydable avec manche thermoplastique résistant à la chaleur jusqu'à 200°C. 16 fils solides. Lavables au lave-vaisselle.



SCHNEIDER  
equipment for professionals

Code	Description	Prix HT
GT100	Longueur totale 250mm	9,10€
GT101	Longueur totale 300mm	9,70€
GT102	Longueur totale 350mm	10,30€
GT103	Longueur totale 400mm	11,30€
GT104	Longueur totale 450mm	12,40€
GT105	Longueur totale 500mm	13,40€

## Spatule géante

Spatule inox, idéale pour les marmites profondes.



VOGUE

Code	Description	Prix HT
DP019	915mm	28,40€

## Fouet

Fouet inox Vogue, idéal pour les marmites profondes.



VOGUE

Code	Description	Prix HT
DN967	1016mm	46,90€



**Thermomètre mural**

279,5 x 60mm. Limites de températures -40°C à 50°C.

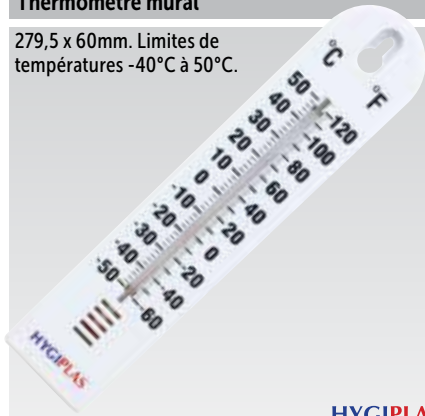

**HYGIPLAS**

Code	Description	Prix HT
J228	Mural	<b>5,80€</b>

**Thermomètre à cadran avec étui**

142 x 33,6mm. Limites de températures -10°C à 110°C.



**HYGIPLAS**

Code	Description	Prix HT
F346	A cadran	<b>5,80€</b>

**Thermomètre de four**

Cadran de 65mm (Ø) facile à lire. Convient pour les fours et les armoires chauffantes. 70 x 76mm. Limites de températures 50°C à 300°C, incréments de 5°C.



**KitchenCraft**

Code	Description	Prix HT
J205	Four	<b>7,90€</b>

**Thermomètre à café et à lait**

Crochet pour pichet inox. Sonde 125(L) x 4(Ø)mm. Plage de température -10°C à 110°C.



**HYGIPLAS**

Code	Description	Prix HT
CB887	Cadran de 45mm	<b>7,70€</b>

**Thermomètre à viande**

123mm de long. Cadran 52mm (Ø). Limites de températures 60°C à 87°C.



**HYGIPLAS**

Code	Description	Prix HT
J212	Viande	<b>8,50€</b>

**Thermomètre pour friture**

165mm de long. Cadran 52,8mm (Ø). Limites de températures 0°C à 300°C.



**HYGIPLAS**

Code	Description	Prix HT
J203	Friture	<b>11,60€</b>

**Thermomètre d'insertion avec étui**

En forme de T 125 mm. Ecran LCD. Limites de températures -50°C à +150°C.



**HYGIPLAS**

Code	Description	Prix HT
F306	Thermomètre en forme de T	<b>16,40€</b>

**Thermomètre d'insertion avec étui**

Limites de températures -50°C à +150°C.

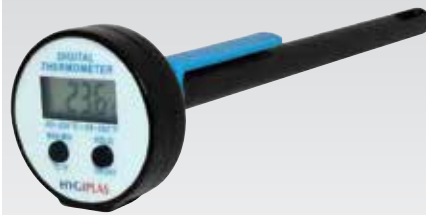

**HYGIPLAS**

Code	Description	Prix HT
J229	Thermomètre rond	<b>17,40€</b>

**Thermomètre à sucre / confiture**

Pour mesurer la température des préparations sucrées. Limites de températures +40°C à 200°C.

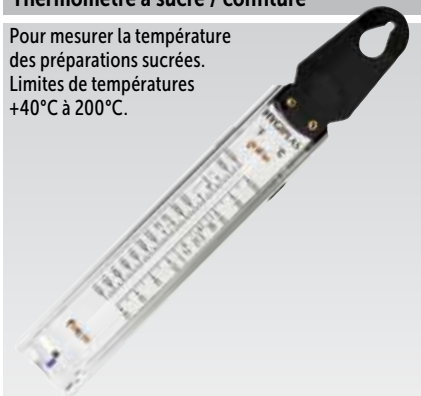

**HYGIPLAS**

Code	Description	Prix HT
J204	350 x 48mm	<b>16,90€</b>

**Thermomètre résistant à l'eau**

Thermomètre numérique avec une fonction mémoire pratique et une sonde en acier inoxydable. Plage de température -50°C à 200°C. Résolution de 0,1°C.

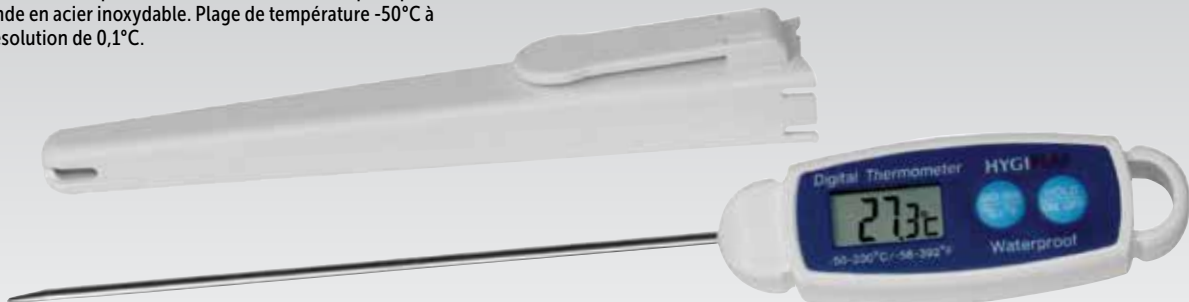

Code	Description	Prix HT
GH628	Thermomètre résistant à l'eau	<b>16,40€</b>

**HYGIPLAS**

ART DE LA TABLE

RESTAURANT, BAR ET HOTEL

MOBILIER

USAGE UNIQUE ET ENTRETIEN

VÊTEMENTS ET CHAUSSURES

CUISINE

MOBILIER DE CUISINE, CHAÎROTS ET ÉCHELLES

MATÉRIEL ÉLECTRIQUE ET DE CUISSON

FROID

## Lingettes désinfectantes et support mural

Efficace contre 99,9 % des bactéries, SARM, E Coli, Listeria, salmonelle, ainsi que la plupart des virus et des champignons. Substance non altérage compatible contact alimentaire.

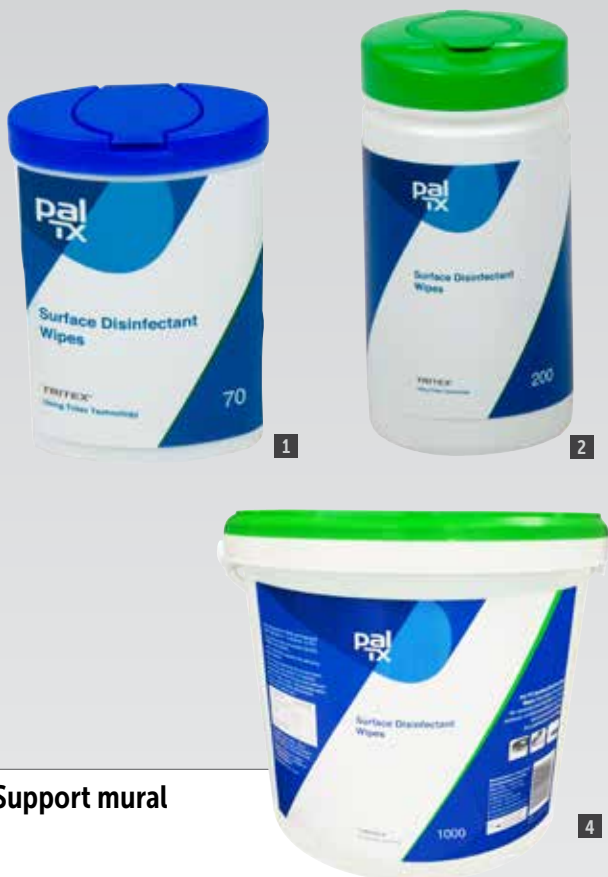

### Support mural



Support mural peu encombrant pour ranger facilement vos lingettes pour sonde. S'utilise avec CC197.

Spécification  
CC197 Dimensions (mm):  
110 x 230.  
J860 Dimensions (mm):  
268 x 221.

Code	Description	Qté	Prix HT
1 CC196	Boîte de 70 lingettes	12	26,40€
2 J236	Boîte de 200 lingettes	6	23,40€
3 J237	Support mural	1	8,10€
4 CC197	Boîte de 200 lingettes	1	8,20€
J860	Boîte de 1000 lingettes	1	25,90€



## Thermomètres réfrigérateur/congélateur à suspendre

Une gamme de thermomètres réfrigérateur/congélateur faciles à lire pour respecter les normes de sécurité alimentaire.

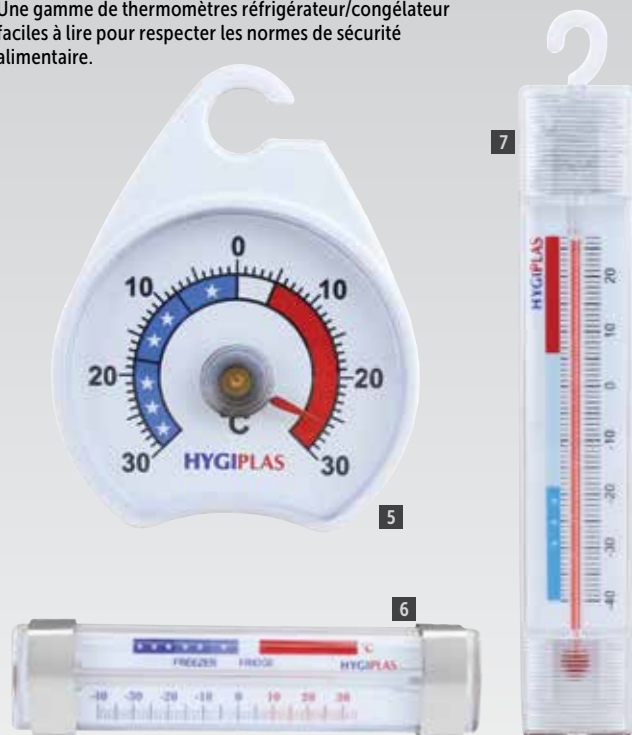

Code	Description	Prix HT
5 J226	Cadran	3,60€
6 J210	Thermomètre	3,90€
7 J211	Thermomètre intérieur suspendu	3,90€

HYGIPLAS

## Thermomètre intérieur/extérieur

Alarme haute/basse avec affichage de 11mm. Doubles capteurs pour la température du réfrigérateur/congélateur et la température ambiante. Dimensions (en mm): 136 x 26. Limites de températures -50°C à 70°C.



Code	Description	Prix HT
F314	Thermomètre -50°C à +70°C	27,90€

HYGIPLAS

## Thermomètre intérieur/extérieur numérique

Pour consulter la température à l'intérieur de votre réfrigérateur / congélateur sans l'ouvrir. Ecran numérique de 10 mm pour une bonne lisibilité. Doubles capteurs pour la température du réfrigérateur / congélateur et de l'air.



Code	Description	Prix HT
F343	Thermomètre	14,90€

Spécification  
F343 Plage de température: -50°C à 70°C. Câble de sonde de 3 mètres. Nécessite 1 pile CR2032 (fournie) code CD289. Dimensions (mm): 52(H) x 73(L) x 15(P).

## Thermomètre à suspendre étanche réfrigérateur/ congélateur

Thermomètre étanche réfrigérateur/ congélateur, avec crochet de suspension. Nécessite une pile bouton CR2032. Etanche jusqu'à IP65.



HYGIPLAS

Code	Description	Prix HT
CB891	Thermomètre à suspendre	13,90€

Spécification  
CB891 Plage de températures: -25°C à +50°C. Précision: ± 1°C. Dimensions (mm): 57(H) x 70(L) x 20(P).

**Thermomètre digital Catertherm**

Thermomètre digital professionnel avec système d'arrêt automatique et large écran LCD. Sonde amovible en acier inoxydable. Nécessite des piles AAA (2 fournies).



**HYGIPLAS**

**Spécification**  
GG748 Précision +/- 1°C entre -25°C et 120°C.  
Sinon +/- 3°C entre 200°C et 300°C. Dimensions (mm): 163(L) x 60(l) x 19(P).

Code	Description	Prix HT
GG748	Digital	<b>34,90€</b>
C571	Piles AAA (lot de 4)	<b>2,50€</b>

**Thermomètre Multistem**

Assurez-vous que vos aliments sont conservés à la bonne température avec ce thermomètre. Idéal pour relever les températures des aliments réfrigérés ou chauds. Câble de 1 m. Pile fournie.



**Spécification**  
F338 Plage de températures: -50°C à 200°C. Résolution: 0,1°C. Précision: 1°C. Temps de réponse 15 s (environ). Fonctionne avec 1 pile AAA.

Code	Description	Prix HT
F338	Thermomètre	<b>17,40€</b>
C571	Piles AAA (lot de 4)	<b>2,50€</b>

**HYGIPLAS**

**Mini thermomètre infrarouge**

Léger, robuste et simple à utiliser, ce thermomètre avec grand écran LCD fournit une lecture rapide et précise. L'absence de contact réduit le risque de contamination croisée. Lecture Celsius et Fahrenheit. Convient pour une utilisation dans les cuisines professionnelles. Livré avec pile 9V 16 heures et étui de protection et transport.



**Spécification**  
GL267 Plage de température: -20°C à 320°C. Résolution 0.5°C. Dimensions (mm): 175(H) x 32(L) x 63(P). Poids: 135g.

Code	Description	Prix HT
GL267	Mini infrarouge	<b>46,90€</b>

**HYGIPLAS**

**Thermomètre infrarouge**

Un thermomètre infrarouge compact, léger et simple à utiliser avec grand écran LCD facile à lire. L'absence de contact réduit le risque de contamination croisée. Pile 9V incluse (16 heures).



**Spécification**  
GG749 Précision : +/- 3°C entre -50°C et -30°C; +/- 2°C entre -100°C et 400°C; Plage de température: -50°C à +400°C. Résolution: 0,1 °C. Temps de réponse: 500 ms. Dimensions (mm): 180(H) x 50(L) x 100(P). Poids: 225g.

Code	Description	Prix HT
GG749	Infrarouge	<b>54,90€</b>

**HYGIPLAS**

**Thermomètre infrarouge**

Thermomètre de poche infrarouge avec écran LCD rétro-éclairé qui mesure la température des aliments en surface. Rapide, pratique, sûr et facile à utiliser. Utiliser le point laser pour identifier la zone cible et la fonction de maintien mémorise la donnée affichée.



**Spécification**  
CC099 Modèle: KM814FS. Plage de température: -30°C à +200°C. Précision: +/-1°C de 0°C à 65°C. Dimensions (mm): 38(l) x 101(L). Poids 227g.

Code	Description	Prix HT
CC099	KM814FS	<b>106,00€</b>
C575	Pile 9V (à l'unité)	<b>3,10€</b>

**COMARK**  
A Fluke Company

**Thermomètre numérique C12 avec sonde amovible**

Thermomètre numérique professionnel avec un grand écran LCD et un arrêt automatique pour économiser les piles. Sonde de pénétration en inox amovible. Protection antimicrobienne BioCote® pour lutter contre la contamination croisée. 2 piles AA fournies. Fourni avec une sonde de pénétration et une sonde d'intervalle, ainsi qu'un certificat d'étalonnage gratuit.



**Spécification**  
C462 Plage de températures: -40°C à 125°C. Précision: +/-1°C. Temps de réponse: 10 sec (environ).

Code	Description	Prix HT
C462	Thermomètre	<b>82,90€</b>
C572	Piles AA (lot de 4)	<b>2,50€</b>

**COMARK**  
A Fluke Company

ART DE LA TABLE

RESTAURANT, BAR ET HOTEL

MOBILIER

USAGE UNIQUE ET ENTRETIEN

VÊTEMENTS ET CHAUSSURES

CUISINE

MOBILIER DE CUISINE, CHAUFFOIRS ET ÉCHELLES

MATÉRIEL ÉLECTRIQUE ET DE CUISSON

FROID



# Thermomètres Easytemp

Thermomètre de poche précis, fiable et robuste avec sonde pliable. Fonction on/off automatique. Avec dragonne détachable. Fourni avec pile. Différentes couleurs disponibles.

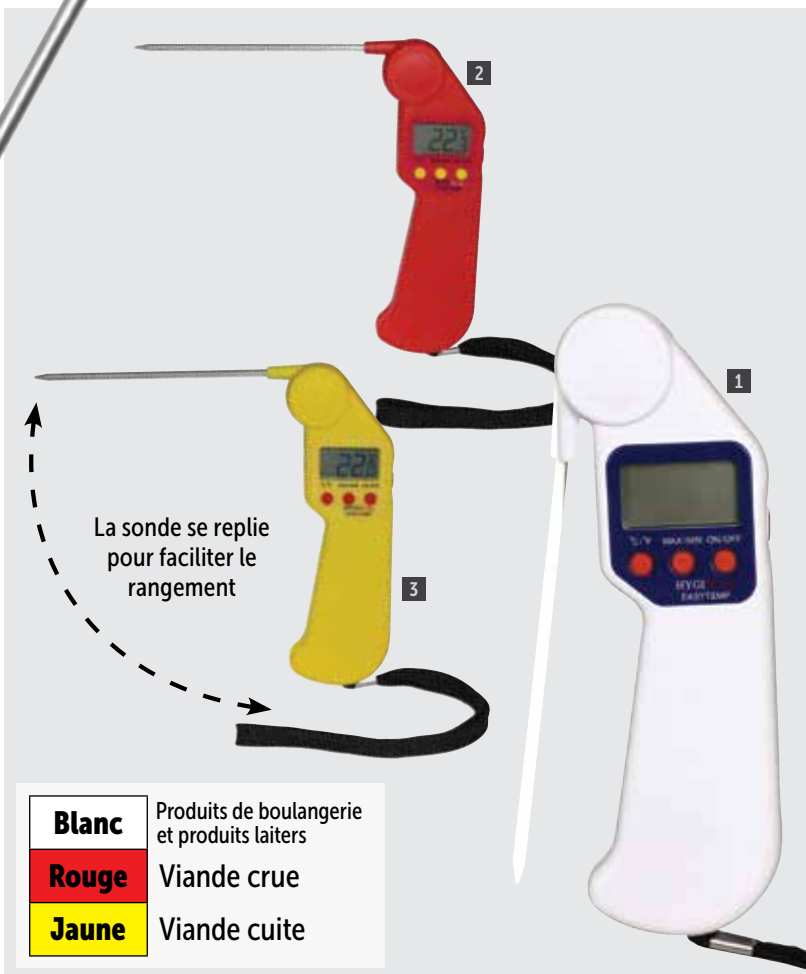

<b>Blanc</b>	Produits de boulangerie et produits laitiers
<b>Rouge</b>	Viande crue
<b>Jaune</b>	Viande cuite

Spécification  
 Plage de températures: -50°C à +300°C. Résolution: ±0,1°C, -20 à +200°C.  
 Précision: ±1°C, -30 à +150°C. Temps de réponse 15 s (environ).

Code	Description	Prix HT
1 J242	Blanc (boulangerie et produits laitiers)	15,40€
2 CF913	Rouge (viande crue)	15,40€
3 CF912	Jaune (viande cuite)	15,40€
C571	Piles AAA (lot de 4)	2,50€

## Journal des températures

Six mois d'archives, colonnes pour la température, la date et les initiales de la personne en charge. En langue anglaise.



Code	Description	Prix HT
J201	Journal	4,40€

**HYGIPLAS**

**Thermomètre résistant au lave-vaisselle**

Peut être utilisé à l'intérieur du lave-vaisselle pour contrôler si la température du cycle est correcte, sert également à contrôler la température des aliments. Offre une protection anti-microbienne BioCote® et une plage de température de -20°C à +200°C.



Spécification  
CF992 Modèle: PDQ400. Plage de température : -20°C à +200°C. Dimensions (mm): 21(L) x 152(P).

**COMARK**  
A France Comark

Code	Description	Prix HT
CF992	Résiste au lave-vaisselle	<b>28,40€</b>

**Thermomètre Pocketherm sonde pliable**

Thermomètre haute précision, rapide et compact. Utilisation pratique pour vérifier les températures de -40°C à +125°C. Grand écran LCD pour une lecture facile. Certificat d'étalonnage gratuit inclus.



Spécification  
CD284 Modèle : P125. Plage de températures -40°C à +125°C. Précision ±0,5°C. Dimensions (mm): 52(l) x 170(L).

**COMARK**  
A France Comark

Code	Description	Prix HT
CD284	Pocketherm	<b>86,90€</b>

**Horloge de cuisine**

ABS blanc. Fonctionne avec 1 pile AA (non fournie). 240(Ø)mm.



**VOUË**

Code	Description	Prix HT
K978	Horloge	<b>7,60€</b>
C572	Piles AA (lot de 4)	<b>2,50€</b>

**Minuteur**

Alarme numérique avec grand écran et support pliant. Heures et minutes ou minutes et secondes. Nécessite 1 pile AA (fournie).



**HYGIPLAS**

Code	Description	Prix HT
DP028	Minuteur	<b>14,90€</b>

**Grand minuteur électronique**

Décompte sur grand écran d'affichage 12 ou 24 heures. Décompte maximum jusqu'à 99 heures, 59 minutes, 59 secondes. Fonctionne avec une pile AAA (fournie).



Spécification  
CF916 Dimensions (mm):80(H) x 80(L) x 25(P).

**HYGIPLAS**

Code	Description	Prix HT
CF916	Minuteur grands chiffres	<b>14,90€</b>

**Minuteur triple**

Décompte sur triple affichage 12 ou 24 heures. Il se fait jusqu'à 19 heures, 59 minutes, 59 secondes par intervalle d'une seconde. Passage de la fonction horloge à minuteur. Le triple affichage permet d'effectuer trois décomptes simultanément. Fonctionne avec une pile LR44 (fournie).

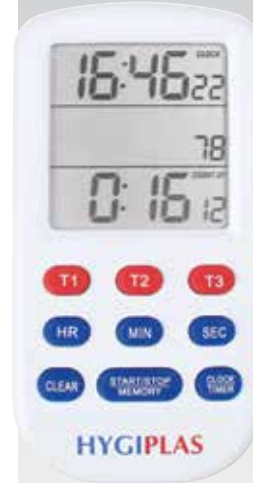

Spécification  
CF915 Dimensions (mm):90(H) x 70(L) x 14(P).

**HYGIPLAS**

Code	Description	Prix HT
CF915	Minuteur triple	<b>19,90€</b>

**Piles**

Une gamme abordable de piles alcalines de qualité. Longue durée et forte puissance, idéales pour toutes les applications.



Code	Description	Prix HT
1 C571	Piles AAA (lot de 4)	<b>2,50€</b>
2 C572	Piles AA (lot de 4)	<b>2,50€</b>
3 C573	Piles C (lot de 2)	<b>3,60€</b>
4 C574	Piles D (lot de 2)	<b>4,10€</b>
5 C575	Pile 9V (à l'unité)	<b>3,10€</b>

**Piles**

Une gamme abordable de piles alcalines de qualité. Longue durée et forte puissance, idéales pour alimenter tous vos appareils.



**DURACELL**

Code	Description	Qté	Prix HT
GG049	Piles AAA (x4)	4	<b>4,70€</b>
GG048	Piles AA (x4)	4	<b>4,70€</b>
GG053	Pack économique piles AA (x12)	12	<b>10,60€</b>
GG050	Piles C (x2)	2	<b>4,20€</b>
GG051	Piles D (x2)	2	<b>4,20€</b>
GG052	Pile 9V (à l'unité)	1	<b>4,20€</b>

ART DE LA TABLE

RESTAURANT, BAR ET HOTEL

MOBILIER

USAGE UNIQUE ET ENTRETIEN

VÊTEMENTS ET CHAUSSURES

CUISINE

MOBILIER DE CUISINE, CHAÎRONS ET ÉCHELLES

MATÉRIEL ÉLECTRIQUE ET DE CUISSON

FROID

## Balance de précision

Ultra sensible pour une pesée précise. Plateau amovible de 170mm. Capacité 0,5kg. Graduation 2g.



Spécification		
F182 Plateau 17cm. Capacité 0,5kg. Graduation 2g.		
Code	Description	Prix HT
F182	Balance de 0,5kg	<b>14,90€</b>

## Balance de cuisine

Balance tout usage avec plateau verseur de 150mm (Ø). Capacité 5kg. Graduation 25g.



Spécification		
F181 Plateau 15cm. Capacité 5kg. Graduation 25g.		
Code	Description	Prix HT
F181	Balance de 5kg	<b>18,40€</b>

## Balance universelle

Utilisez le bol fourni ou posez votre récipient sur le plateau. Fonction utile d'ajout pendant la pesée. Fournie avec un plateau de 180mm. Capacité 3kg. Graduation 25g.



Spécification		
F183 Plateau 18cm. Capacité 3kg. Graduation 25g.		
Code	Description	Prix HT
F183	Balance de 3kg	<b>18,40€</b>

## Balance mécanique

Corps noir, récipient en acier inoxydable amovible et grand cadran facile à lire.



Code	Description	Prix HT
CN415	Balance 5kg	<b>24,90€</b>

## Balances de cuisine

Balances de cuisine tout usage blanches et acier inoxydable avec récipient grande capacité en acier inoxydable.



Spécification		
F172 Plateau de 200mm. Capacité 5kg. Graduation de 20g.		
F174 Plateau de 250mm. Capacité 10kg. Graduation de 50g.		
F176 Plateau de 250mm. Capacité 20kg. Graduation de 50g.		
Code	Description	Prix HT
F172	Balance de 5kg	<b>36,90€</b>
F174	Balance de 10kg	<b>48,90€</b>
F176	Balance de 20kg	<b>60,90€</b>

## Balances à plateau

Balances de cuisine très résistantes avec plateau carré en acier inoxydable de 240mm.



Spécification		
F173 Capacité 10kg. Graduation de 50g.		
F175 Capacité 20kg. Graduation de 50g.		
Code	Description	Prix HT
F173	Balance de 10kg	<b>48,90€</b>
F175	Balance de 20kg	<b>60,90€</b>

## Balance digitale

Balance électronique fonctionnant à pile (fournie), avec écran tactile, affichage LCD et plateforme de 185(Ø)mm. Capacité de 5kg, graduation 1g.



Spécification		
GG017 Capacité 5kg. Graduation 1g.		
Code	Description	Prix HT
GG017	Balance 5kg	<b>25,90€</b>

## Balance électronique

Balance numérique de haute précision avec fonction d'ajout pendant la pesée et un récipient de 250 x 210mm. Arrêt automatique. Comprend un thermomètre et une fonction de minuterie/alarme. Capacité 5kg. Graduation 1g.



Spécification		
F184 Récipient 250mm. Capacité 5kg. Graduation 1g.		
Code	Description	Prix HT
F184	Balance de 5kg	<b>48,90€</b>
C571	Piles AAA (lot de 4)	<b>2,50€</b>



**Balances suspendues**

Balances très résistantes. Parfaites pour peser les morceaux de viande ou élément trop grand pour être pesé sur une balance classique.



Code	Description	Prix HT
F179	Balance 25kg	<b>36,90€</b>
F180	Balance de 100kg	<b>48,90€</b>

weighstation

**Balance à plateau extra large**

Balance résistante avec un plateau carré extra large de 350mm en inox. Capacité 100kg. Graduation 200g.



Spécification  
F187 Plateau carré 350mm. Capacité 100kg. Graduation 200gr.

Code	Description	Prix HT
F187	Balance de 100kg	<b>154,00€</b>

weighstation

**Balance électronique de comptoir**

Balance électronique très résistante avec écran ACL séparé pouvant être fixé au mur. Plateau hygiénique en acier inoxydable amovible pour un nettoyage aisé. Etalonnage, remise à zéro et arrêt automatiques. Voyant d'indication de batterie faible.

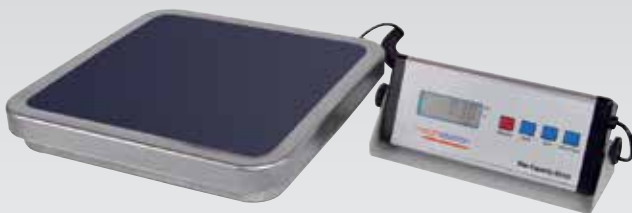

Spécification  
CD564 Capacité 30kg. Graduation 10g. Câble de 1,4 m. Adaptateur secteur 9 V fourni. Nécessite 6 piles AA (vendues séparément) pour le fonctionnement avec piles. Dimensions du plateau (mm): 315 x 325. Dimensions (mm): 40(H) x 310(L) x 300(P). Poids 4,1kg.

Code	Description	Eco taxe*	Prix HT
CD564	30kg	<b>0,10€</b>	<b>169,00€</b>
C572	Piles AA (lot de 4)	-	<b>2,50€</b>

weighstation

**Balances électroniques**

Portables avec une batterie interne rechargeable bénéficiant d'environ 160 heures d'autonomie entre deux charges. Peuvent être alimentées directement par secteur (adaptateur fourni). Dimension de la plate-forme 245(L) x 215(P) mm. Ces balances ne sont pas homologuées pour la vente au détail d'une activité commerciale mais conviennent parfaitement pour une utilisation en cuisine.



- Plate-forme en acier inoxydable
- Ecran à LED transparent
- Possibilité de remettre la mesure de calcul à zéro.

Spécification  
95(H) x 300(L) x 250(P)mm

Code	Description	Eco taxe*	Prix HT
DP031	6kg/précision 2g	<b>0,06€</b>	<b>189,00€</b>
DP032	15kg/précision 2g	<b>0,06€</b>	<b>194,00€</b>

SALTER  
Bracknell

**Balances**

Balances élégantes avec fonction d'arrêt automatique. Pieds en caoutchouc pour la stabilité. Affichage systèmes métrique ou impérial. Fonctionnement sur secteur (câble 1m fourni) ou à piles (4 x AAA).

- Plateau en acier inoxydable brossé
- Ecran à LED transparent
- Fonctionnement simple
- Fixation murale ou support balance

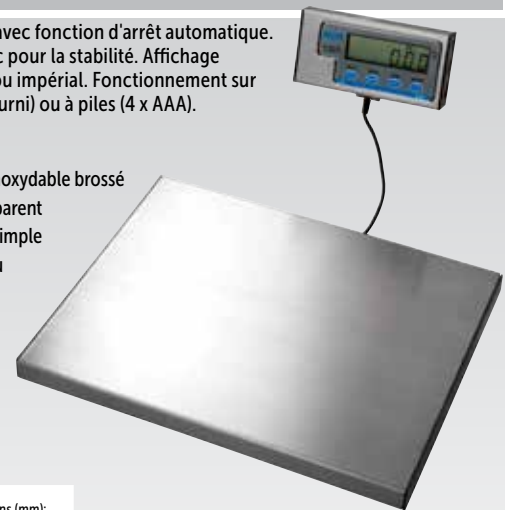

Spécification  
Tous les modèles : Dimensions (mm): 27(H) x 380(L) x 300(P). Longueur du câble 1m. Poids : 3.9kg.

Code	Description	Eco taxe*	Prix HT
DP033	60kg / précision 20g	<b>0,08€</b>	<b>224,00€</b>
DP034	120kg / précision 50g	<b>0,08€</b>	<b>224,00€</b>
C571	Piles AAA (lot de 4)	-	<b>2,50€</b>

SALTER  
Bracknell

**Balance lavable**

Portable avec une batterie interne rechargeable bénéficiant d'environ 20 heures d'autonomie entre deux charges. Peut être alimentée directement par secteur. Plateforme 229(L) x 190(P)mm.



- Lavable et anti-corrosion
- Ecran à LED transparent
- Fonctionnement digital simple et avertisseur sonore

Spécification  
110(H) x 285(L) x 235(P)mm.

Code	Description	Eco taxe*	Prix HT
DP030	15kg/précision 2g	<b>0,08€</b>	<b>324,00€</b>

SALTER  
Bracknell

\*Eco contribution non incluse dans le prix HT

ART DE LA TABLE

RESTAURANT, BAR ET HOTEL

MOBILIER

USAGE UNIQUE ET ENTRETIEN

VÊTEMENTS ET CHAUSSURES

CUISINE

MOBILIER DE CUISINE, CHAÎROTS ET ÉCHELLES

MATÉRIEL ÉLECTRIQUE ET DE CUISSON

FROID

# Balances électroniques à plateau

Hygiéniques grâce à la face avant plane et facile à nettoyer et le plateau amovible. Idéales pour la préparation alimentaire. Alimentation secteur ou à piles\*. Ces balances ne sont pas homologuées pour la vente au détail.

- Plateau en acier inoxydable
- Ecran numérique facile à lire
- Commandes électroniques



Panneau arrière sur les modèles F177 et F178

Code	Description	Eco taxe*	Prix HT
F201	3kg / précision 0,5g	0,03€	80,90€
F178	15kg	0,09€	159,00€
C574	Piles D (lot de 2)	-	4,10€

Spécification  
 F201 Capacité 3kg. Graduation 0,5g. Dimensions (mm): 80(H) x 178(L) x 225(P). Plateau (mm): 180 x 180.  
 F178 Capacité 15kg. Graduation 5g. Dimensions (mm): 100(H) x 252(L) x 300(P). Plateau (mm): 240 x 240.

**weighstation**

## Distributeurs de sauce 10L

Distributeurs en polypropylène grande capacité avec pompes en acier inoxydable et vannes anti gouttes pour minimiser le gaspillage. Modèle à pompe ou à levier au choix.

**NOUVEAU**



1



2

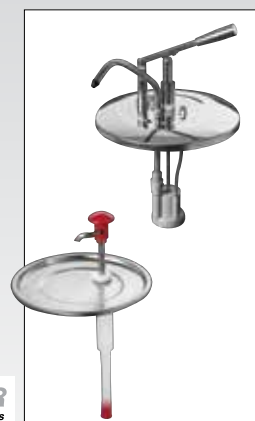

- Distribution de doses de 30ml

Code	Description	Prix HT
1 DA362	A levier	284,90€
2 DA363	A pompe	312,40€

**SCHNEIDER**  
equipment for professionals

\*Eco contribution non incluse dans le prix HT

**Pinceaux à pâtisserie poils naturels**

Manche en bois avec poils lisses de 45mm.



VOGUE

Code	Description	Prix HT
CG229	25mm(L)	2,40€
CG046	50mm(L)	3,00€

**Pinceaux à pâtisserie poils naturels**

Manche en plastique et poils lisses de 15mm.



SCHNEIDER  
equipment for professionals

Code	Description	Prix HT
CY570	25mm	2,50€
CY575	60mm	5,50€

**Pinceau à pâtisserie poils en nylon**

Poils rouges en nylon antiadhésif. Résistance à la chaleur jusqu'à 150°C.



SCHNEIDER  
equipment for professionals

Code	Description	Prix HT
CR742	25mm	4,90€

**Pinceau en silicone**

Poils ronds en silicone de 35mm résistants à la chaleur jusqu'à 260°C. Idéal pour badigeonner. Compatible lave-vaisselle.



KitchenCraft

Code	Description	Prix HT
D594	25mm (Ø)	3,90€

**Pinceaux à pâtisserie naturels**

Manche solide en plastique lavable au lave-vaisselle avec poils naturels plats, longs de 60 mm. Voir ci-dessous pour les dimensions :



MAIFER

Code	Description	Prix HT
E440	25(l) x 240(L)mm	4,80€
E441	30(l) x 245(L)mm	4,90€
E442	35(l) x 250(L)mm	5,10€
E443	40(l) x 255(L)mm	5,70€
E444	45(l) x 265(L)mm	6,40€
E445	50(l) x 270(L)mm	6,80€

**Pinceaux à pâtisserie poils naturels**

Manche en plastique et poils lisses de 15mm.



MAIFER

Code	Description	Prix HT
F242	15mm (Ø)	10,20€

**Corne à pâtisserie rigide**

Manche en plastique avec lame rigide.



VOGUE

Code	Description	Prix HT
E406	150 x 102mm	7,70€

**Corne à pâte**

Lame inox flexible et arrondie. Manche en plastique.



SCHNEIDER  
equipment for professionals

Code	Description	Prix HT
GT114	110 x 125mm	5,70€

**Corne à pâtisserie en plastique**

Flexible. 114 x 76 mm.



VOGUE

Code	Description	Prix HT
E401	114 x 76mm	1,20€

**Corne à pâtisserie flexible**

Lame flexible. 84 x 135 mm.



VOGUE

Code	Description	Prix HT
E407	84 x 135mm	6,70€

**Peigne à décor 3 côtés**

Créez des motifs sur le glaçage ou grattez la pâte collante des comptoirs. Chaque côté possède une dentelure différente.

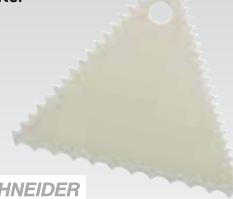

SCHNEIDER  
equipment for professionals

Code	Description	Prix HT
GT133	105 x 105mm	1,10€

**Peigne à décor**

Polypropylène. 4,5 mm, 6,5 mm et 12 mm.

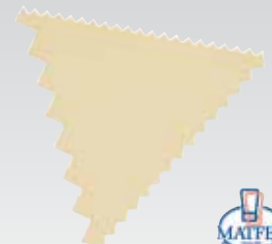

MAIFER

Code	Description	Prix HT
CC478	Triangle	1,20€

**Corne à pâte**

Corne à pâte résistante, lavable au lave-vaisselle. Préhension facile grâce à son manche moulé rond. Lame 110mm.



DEGLON

Code	Description	Prix HT
GG073	Flexible et ronde	4,80€

**Coupe-pâte Exoglass**

115 x 80mm. Rigide.

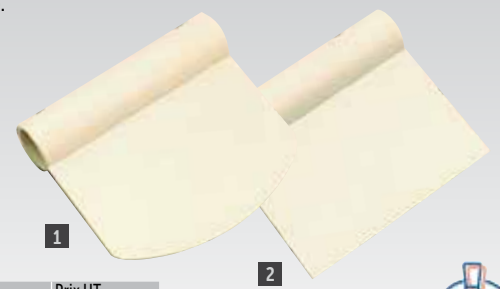

Code	Description	Prix HT
1 J218	Rond	7,00€
2 J217	Droit	7,00€

MAIFER



## Tartineur

Permet de couper et étaler avec le côté ou le plat de la lame en acier au chrome-molybdène.



**SCHNEIDER**  
equipment for professionals

Code	Description	Prix HT
CR812	120mm	<b>8,50€</b>

## Couteau fendeur tartineur

Lame ovale en acier inoxydable, crantée d'un côté. Manche ergonomique.



**SCHNEIDER**  
equipment for professionals

Code	Description	Prix HT
CR813	120mm	<b>11,80€</b>

## Rouleaux à pâtisserie en polyéthylène



**VOÛJE**

Code	Description	Prix HT
J171	305mm	<b>11,30€</b>
J172	356mm	<b>12,10€</b>
J173	407mm	<b>13,40€</b>
J174	457mm	<b>13,90€</b>
J175	508mm	<b>14,90€</b>

## Rouleau à pâtisserie en bois



**VOÛJE**

Code	Description	Prix HT
J102	457mm	<b>5,10€</b>

## Noyaux de cuisson en céramique

Noyaux en céramique conduisant une chaleur uniforme jusqu'aux bords pour la cuisson à blanc des fonds de tarte. Pot de 500g.



Code	Description	Prix HT
GL251	500g	<b>6,80€</b>

## Rouleau "pic-vite"

Permet de piquer les bandes de pâte de façon régulière en un temps record.



**MAIFER**

Code	Description	Prix HT
E515	205(L)x 65(Ø)mm	<b>11,30€</b>

## Rouleau à pointiller

S'utilise pour éviter que les pâtes et les pains ne gonflent ou lèvent aux mauvais endroits. Plastique. Lavable au lave-vaisselle.



**SCHNEIDER**  
equipment for professionals

Code	Description	Prix HT
GT134	120mm	<b>8,10€</b>

## Coupe-pâte

Coupe-pâte professionnel en acier inoxydable avec manche en polypropylène.



Code	Description	Prix HT
CF925	Roulette de 60mm de Ø.	<b>4,20€</b>

## Rouleaux multicoups extensibles

Coupe-pâtes en acier inoxydable rapides et précis. Roulettes de 55(Ø) mm. Lavable au lave-vaisselle.



**SCHNEIDER**  
equipment for professionals

Code	Description	Prix HT
GT135	5 roulettes	<b>70,90€</b>
GT136	7 roulettes	<b>86,90€</b>

## Rouleau multicoupe extensible

Extensible de 50 mm à 510 mm.



**MAIFER**

Code	Description	Prix HT
E557	5 roulettes de 55mm (Ø)	<b>109,00€</b>

## Rouleau à losanges

Pour obtenir des losanges parfaitement réguliers sur vos tartes en quelques secondes. Distance entre les lames 7mm. Lavable en lave-vaisselle.



**SCHNEIDER**  
equipment for professionals

Code	Description	Prix HT
GT137	120mm	<b>8,10€</b>

## Diviseurs à gâteaux

Diviseurs réversibles en polypropylène pour découper vos gâteaux et tartes en parts régulières. 265(Ø)mm. Lavable au lave-vaisselle.



**SCHNEIDER**  
equipment for professionals

Code	Description	Prix HT
GT138	12/16 parts	<b>5,20€</b>
GT139	14/16 parts	<b>5,40€</b>

## Coupe-pâte extensible

Obtenez des bandes de pâte homogènes et uniformes avec ce coupe-pâte polyvalent extensible. Possède 5 roulettes de 55mm de diamètre. S'élargit jusqu'à 490mm de large.



**VOÛJE**

Code	Description	Prix HT
CS850	5 roulettes	<b>17,00€</b>

## Cuillères à mesure

Acier inoxydable. Comprend : 0,62ml - 1,25ml - 2,5ml - 5ml - 7,5ml et 15ml.



**VOÛJE**

Code	Description	Prix HT
GL873	Lot de 6	<b>11,70€</b>

## Mesures

Lot de 5 mesures: 30ml/ 60ml/ 80ml/ 125ml/ 250ml.



**VOÛJE**

Code	Description	Prix HT
J424	Lot de 5	<b>13,90€</b>

## Entonnoir à confiture

Acier inoxydable. Lavable au lave-vaisselle.



**KitchenCraft**

Code	Description	Prix HT
DL300	Diamètre inférieur 35mm.	<b>9,90€</b>

Saupoudreuses grains fins et grossiers

Acier inoxydable.  
Capacité 280ml.



Code	Description	Prix HT
1 J939	Fin trous 2mm	4,20€
2 J935	Grossier trous 4mm	4,20€

VOÛTE

Saupoudreuse

Récipient en acier inoxydable  
275 ml avec couvercle en maille  
métallique pour saupoudrer de  
farine, sucre glace, poudre de  
cacao et d'épices en poudre.



Code	Description	Prix HT
J134	90(H) x 70(Ø)mm	6,30€

VOÛTE

Saupoudreuse à tamis

Corps en acier inoxydable  
avec tamis à maille fine pour  
éviter les morceaux.



Code	Description	Prix HT
CS712	190(H) x 58(Ø)mm   Tamis	14,90€

SCHNEIDER  
equipment for professionals

Saupoudreuses

Acier inoxydable.  
Perforations fines  
pour le modèle  
350ml et grossières  
pour le modèle  
300ml.



Code	Description	Prix HT
3 CS713	128(H) x 68(Ø)mm   350ml	13,40€
4 CS714	100(H) x 70(Ø)mm   300ml	13,40€

SCHNEIDER  
equipment for professionals

Passoires

Maille en acier inoxydable. Cadre en  
polypropylène.



Code	Description	Prix HT
C795	70mm	2,30€
C797	140mm	7,70€
C798	180mm	9,80€

Passoires manche en bois

Passoires résistantes en acier étamé,  
maille double, manche plat en bois.



Code	Description	Prix HT
C787	160mm	6,30€
C788	180mm	8,00€
C789	200mm	8,70€
C790	230mm	13,90€
C791	260mm	17,90€

VOÛTE

Tamis en polypropylène

Tamis blanc à maille fine en nylon. Facile à nettoyer et compatible  
lave-vaisselle. 90(H) x 300(Ø)mm.



Code	Description	Prix HT
GT106	Maille 0,5mm	12,90€
GT107	Maille 1mm	12,90€

SCHNEIDER  
equipment for professionals

Passoires

En acier inoxydable avec manche.  
Lavables au lave-vaisselle.

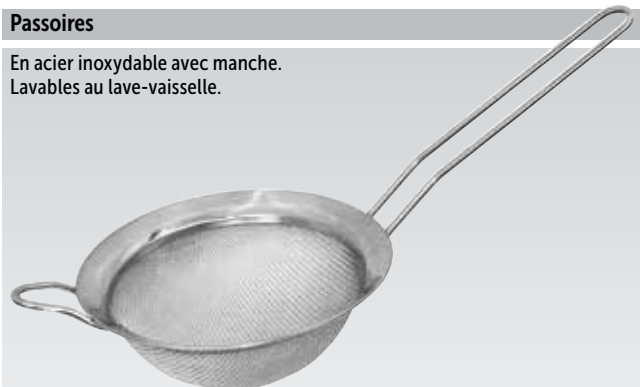

Code	Description	Prix HT
C799	100mm (Ø)	6,20€
C800	140mm (Ø)	8,10€
C801	180mm (Ø)	10,20€

VOÛTE

ART DE LA TABLE

RESTAURANT, BAR  
ET HOTEL

MOBILIER

USAGE UNIQUE  
ET ENTRETIEN

VÊTEMENTS  
ET CHAUSSURES

CUISINE

MOBILIER DE CUISINE,  
CHARIOTS ET ÉCHELLES

MATÉRIEL ÉLECTRIQUE  
ET DE CUISSON

FROID

## Têtes de chalumeau Quick Fit

Puissantes, simples à installer, les têtes de chalumeau sont dotées d'un allumage automatique. Peuvent être utilisées dans tous les angles. Fonctionne avec une recharge de butane de 224 ml (vendue séparément). Recharge non livrable en Corse et dans les îles.



Code	Description	Prix HT
1 L977	Standard	19,40€
2 L792	Avec manche	29,90€
3 K980	Recharge de butane 220g	4,10€

VOGUE

## Chalumeaux de cuisine

Puissants chalumeaux à allumage automatique et socle amovible. Se rechargent à gaz. Le chalumeau Pro fournit une flamme extra large très puissante pour une finition rapide et parfaite. Combustible vendu séparément. Recharge non livrable en Corse et dans les îles.



Spécification  
L793 Dimensions (mm): 143(H) x 46(Ø).  
L799 Dimensions (mm): 155(H) x 140(L) x 45(P).

Code	Description	Prix HT
6 L793	Mini 20ml	23,40€
7 L799	Pro 28ml	37,90€
8 T271	Combustible 125g	3,30€

VOGUE

## Siphons à chantilly

Siphons à chantilly avec trois embouts pour créer de nombreuses décorations avec des crèmes ou sauces. Bouteille en métal et tête pour la durabilité. Recharges non livrables en Corse et dans les îles.



Spécification  
CB162 Dimensions (mm): 253(H) x 80(L) x 115(P). Poids 570g.  
GG485 Dimensions (mm): 335(H) x 110(L) x 94(P). Poids: 1kg.

Code	Description	Prix HT
4 CB162	Siphon 500ml	40,90€
5 GG485	Siphon 1L	43,90€
CB439	Boîte de 10 cartouches	6,20€
CB163	Boîte de 50 cartouches	27,40€

VOGUE

## Boîtes de cartouches

Recharges pour siphons à chantilly Vogue.



Code	Description	Prix HT
S659	Lot de 100 cartouches	50,90€
S643	Lot de 200 cartouches	93,90€
S644	Lot de 300 cartouches	143,00€



**Poches à douilles en coton**

Poches pâtisseries en coton avec bande de soudure résistante. Revêtement imperméable. Réutilisables.

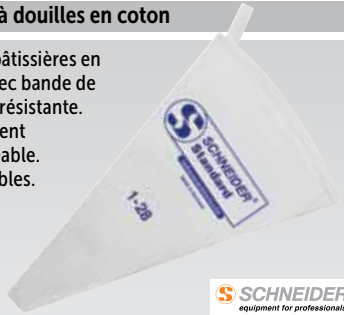

SCHNEIDER  
equipment for professionals

Code	Description	Prix HT
GT126	Taille 1   280mm	3,50€
GT127	Taille 2   340mm	3,60€
GT128	Taille 3   400mm	3,70€
GT129	Taille 4   460mm	4,00€
GT130	Taille 5   500mm	4,20€
GT131	Taille 6   600mm	5,50€
GT132	Taille 7   700mm	7,30€

**Poches à douille extra souples en nylon**

Réutilisables et lavables, avec soudures latérales résistantes.



SCHNEIDER  
equipment for professionals

Code	Description	Prix HT
CW310	Taille 1  280mm	3,60€
CW311	Taille 2  340mm	4,10€
CW312	Taille 3  400mm	5,20€
CW313	Taille 4  460mm	6,00€
CW314	Taille 5  500mm	6,90€

**Poches à douille jetables antidérapantes**

Trois couches de polyéthylène et des coutures haute résistance les rendent solides et durables. L'extérieur antidérapant et l'intérieur soyeux facilitent la décoration des pâtisseries.



NOUVEAU

VOÛTE

Code	Description	Qté	Prix HT
CS803	Bleue   435mm	100	18,10€

**Douille Savoy - Polycarbonate**

Polycarbonate incassable. Hauteur 60 mm environ.



Lisse

Code	Description
E300	Produit indisponible à la vente
E302	
E304	
E306	
E308	
E310	
E312	

Etoile

Code	Description
E322	Produit indisponible à la vente
E324	
E326	
E328	
E330	
E332	

**Douilles en acier inoxydable**

Créez vos décors avec ces douilles unies ou en étoile en acier inoxydable. Adaptables sur tous types de poches. Compatible lave-vaisselle. Hauteur d'environ 50mm.



SCHNEIDER  
equipment for professionals

Code	Description	Prix HT
GT115	6mm	2,40€
GT116	10mm	2,40€
GT117	12mm	2,40€
GT118	16mm	2,40€

Etoile

Code	Description	Prix HT
GT119	7mm	2,40€
GT120	9mm	2,40€
GT121	13mm	2,40€
GT122	18mm	2,40€

**Poches à douilles jetables**

Intérieur lisse pour un écoulement rapide et fluide et extérieur antidérapant. Idéal pour les préparations telles que la chantilly. Polyéthylène résistant.

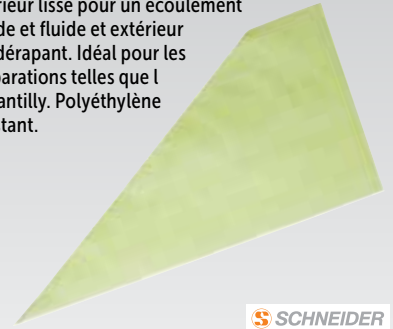

SCHNEIDER  
equipment for professionals

Code	Description	Qté	Prix HT
GT123	Vert   470mm	100	17,40€
GT124	Bleu   470mm	100	23,40€
GT125	Blanc   470mm	100	28,40€

**Kit de décoration de gâteau**

4 poches de 160 mm et 8 douilles pour un glaçage ultra précis.



Code	Description	Prix HT
E133	4 poches + 8 douilles	9,80€

**Douilles fleurs**

Embellissez vos gâteaux rapidement et facilement avec des décorations florales originales.



SCHNEIDER  
equipment for professionals

Code	Description	Prix HT
1 CY970	Magnolia	2,40€
2 CY971	Tulipe fleur fermée	2,40€
3 CY973	Tulipe fleur ouverte	2,40€
4 CY972	Rose	2,40€
5 CY974	Jonquille	2,40€
6 CY975	Fleurs	2,40€

**Lot de douilles**



Lot complet de 22 douilles en polycarbonate et adaptateur dans une boîte.

Code	Description	Prix HT
E399	Produit indisponible à la vente	

**Douilles assorties**

Douilles pâtisseries assorties en acier inoxydable, faciles à nettoyer, idéales pour les professionnels comme pour les particuliers.



VOÛTE

Code	Description	Prix HT
CP107	Boîte de 26	15,90€
CP106	Boîte de 52	29,40€

**Douilles Savoy assorties**

Polycarbonate.



Code	Description	Qté
1 CC073	Produit indisponible à la vente	
2 CC071		

## Entonnoir à piston en acier inoxydable

Entonnoir à piston en acier inoxydable pour une distribution précise de sauce ou de crème. Livré avec support. Lavable au lave-vaisselle. Buse de 7,5mm.



Spécification  
GG759 Dimensions (mm) : 270(H)  
x 260(Ø).

Code	Description	Prix HT
GG759	1,3L	<b>36,90€</b>

VOÛTE

## Mini-entonnoir à piston automatique

Entonnoir à piston professionnel en acier inoxydable pour servir de petites quantités de sauce ou de crème. Fourni avec un support anti-dérapant et une buse de 7mm(dia). Passe au lave-vaisselle.



Code	Description	Prix HT
DN905	Mini 800ml	<b>51,90€</b>

de Buyer

## Entonnoir à piston en acier inoxydable

Pratique, l'entonnoir à piston est simple d'utilisation : dosage et contrôle du débit à l'aide du pouce. Débit également régulé par 3 douilles (dont 1 intégrée à l'entonnoir) de 3 diamètres (ø 4, 6 et 8 mm). Passe entièrement au lave-vaisselle.



Code	Description	Prix HT
DN906	1,5L	<b>134,90€</b>

de Buyer

## Cercles à mousse

Acier inoxydable.



Code	Description	Prix HT
7 E891	70(Ø) x 35(H)mm	<b>2,40€</b>
8 CC056	70(Ø) x 60(H)mm	<b>2,70€</b>
9 CC057	90(Ø) x 35(H)mm	<b>3,00€</b>
10 CC058	90(Ø) x 60(H)mm	<b>3,60€</b>

VOÛTE

## Mini moules

Acier inoxydable. 30mm de profondeur.



Code	Description	Prix HT
11 E060	Rond. 62mm (Ø)	<b>6,60€</b>
12 E062	Rectangulaire. 81 x 41mm	<b>9,00€</b>
13 E063	Carré. 56 x 56mm	<b>7,70€</b>
14 E061	Ovale. 75 x 45mm	<b>10,00€</b>

VOÛTE

## Cercles à mousse carrés

Acier inoxydable.



Code	Description	Prix HT
CF164	60 x 35(H)mm	<b>3,60€</b>
CF165	60 x 60(H)mm	<b>4,20€</b>
CF166	80 x 35(H)mm	<b>4,40€</b>
CF167	80 x 60(H)mm	<b>5,00€</b>

VOÛTE

## Cercles à mousse

Acier inoxydable. 60mm(H).



Code	Description	Prix HT
E890	120(Ø)mm	<b>10,20€</b>
E886	140(Ø)mm	<b>10,30€</b>
E887	200(Ø)mm	<b>13,90€</b>

## Cercles à mousse

Cercles à mousse en acier inoxydable. Vendus à l'unité.



Code	Description	Prix HT
GM376	200(Ø) x 45(H)mm	<b>9,50€</b>
GM374	240(Ø) x 60(H)mm	<b>18,90€</b>

de Buyer

## Cercle à tarte carré

Cercle à tarte carré pour un design très moderne et original.



Code	Description	Prix HT
GM387	20(H) x 200(L) x 200(P)mm	<b>14,40€</b>

de Buyer

**Rond lisse**

Lot de 11. Acier doux étamé. Dimensions de 20 à 86mm (Ø).

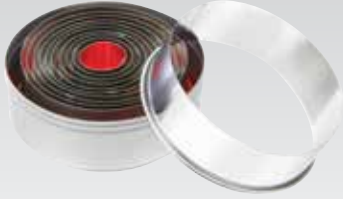

VOÛTE

Code	Description	Qté	Prix HT
E013	Lisse	11	8,10€

**Rond cannelé**

Lot de 11. Acier doux étamé. Dimensions de 20 à 56mm (Ø).

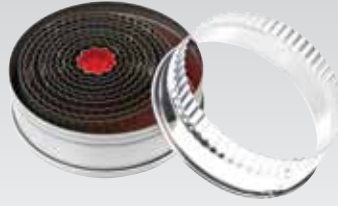

VOÛTE

Code	Description	Qté	Prix HT
E019	Cannelé	11	8,10€

**Découpoirs formes variées**

Lot de 12. Acier doux étamé.



VOÛTE

Code	Description	Qté	Prix HT
E002	102mm	12	8,10€

**Carré lisse**

Acier doux étamé. Dimensions de 36 x 36mm à 70 x 70mm.



VOÛTE

Code	Description	Qté	Prix HT
E017	Carré	6	8,10€

**Coeur**

Acier doux étamé. Dimensions de 40(l) x 45(l) à 82(l) x 85(l)mm.



VOÛTE

Code	Description	Qté	Prix HT
E025	Coeur	6	8,10€

**Rond uni Exoglass**



Code	Description	Prix HT
E043	Lot de 8. 30 à 100(Ø)mm	44,90€

**Boîte de découpoirs lettres alphabet**



SCHNEIDER  
equipment for professionals

Code	Description	Prix HT
CW343	Alphabet   Lot de 26	55,90€

**Boîte de 16 découpoirs**

Comprend des formes de coeur, lèvres, diamant, larmes, tulipes et étoiles.



SCHNEIDER  
equipment for professionals

Code	Description	Prix HT
CW341	Assortiment   Lot de 16	80,90€

**Boîte de découpoirs chiffres**



SCHNEIDER  
equipment for professionals

Code	Description	Prix HT
CW342	Chiffres   Lot de 11	44,90€

**Lot de 5 découpoirs flocon de neige**



SCHNEIDER  
equipment for professionals

Code	Description	Prix HT
CW345	Flocon   Lot de 5	15,90€

**Lot de 3 découpoirs sapin de Noël**

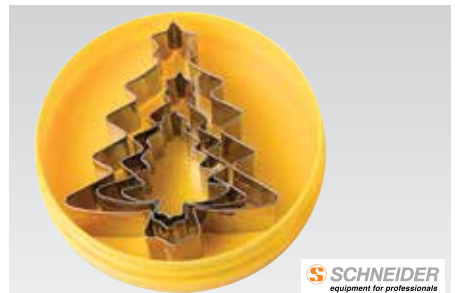

SCHNEIDER  
equipment for professionals

Code	Description	Prix HT
CW344	Sapin   Lot de 3	13,90€

**Découpoirs ronds cannelés ou lisses**

Boîte de 9 découpoirs en nylon. De 20 à 100(Ø)mm.



SCHNEIDER  
equipment for professionals

Code	Description	Qté	Prix HT
GT140	Cannelés	9	34,90€
GT141	Lisses	9	34,90€

**Découpoirs carrés cannelés**

Boîte de 9 découpoirs en nylon. De 19 à 95(L)mm.



SCHNEIDER  
equipment for professionals

Code	Description	Qté	Prix HT
GT142	Carré	9	34,90€

**Découpoirs étoile**

Boîte de 7 découpoirs en nylon à bord lisse. De 40 à 130mm.



SCHNEIDER  
equipment for professionals

Code	Description	Qté	Prix HT
GT143	Etoile	7	34,90€

ART DE LA TABLE

RESTAURANT, BAR  
ET HOTEL

MOBILIER

USAGE UNIQUE  
ET ENTRETIEN

VÊTEMENTS  
ET CHAUSSURES

CUISINE

MOBILIER DE CUISINE,  
CHARIOTS ET ÉCHELLES

MATÉRIEL ÉLECTRIQUE  
ET DE CUISSON

FROID



## Dariole

Aluminium. Vendue à l'unité.



VOÛTE

Code	Description	Prix HT
E048	105ml   70(Ø)mm	2,20€
E047	180ml   85(Ø)mm	2,40€
E046	335ml   110(Ø)mm	2,40€

## Dariole alu

Aluminium. Lot de 6.



VOÛTE

Code	Description	Qté	Prix HT
K513	32(H) x 55(Ø)mm	6	5,90€
K514	39(H) x 67(Ø)mm   90ml	6	7,10€

## Dariole alu

Aluminium. Vendue à l'unité.



VOÛTE

Code	Description	Prix HT
K517	50(H) x 58(Ø)mm	2,00€
K516	60(H) x 65(Ø)mm	2,20€

## Dariole inox

Acier inoxydable. Vendue à l'unité.



VOÛTE

Code	Description	Prix HT
K519	52(H) x 51(Ø)mm	3,90€

## Dariole antiadhésive



VOÛTE

Code	Description	Qté	Prix HT
GC981	65(Ø) x 60(P)mm	3	7,10€

## Ramequin

Idéal pour servir du four à la table. Compatible four, micro-ondes et lave-vaisselle.



PYREX

Code	Description	Prix HT
GD028	200ml   45(H) x 97(Ø)mm	3,20€

## Ramequin antiadhésif

Exopan. Idéal pour les quiches et flans.



MAIFER

Code	Description	Qté	Prix HT
CD124	90(Ø) x 40(P)mm	2	14,40€

## Moule demi-sphère

Acier inoxydable.



MAIFER

Code	Description	Prix HT
W709	60mm (Ø)	7,70€
W713	80mm (Ø)	8,80€

## Ramequin ovale antiadhésif

Ramequin en acier-carbone. Vendu à l'unité.



VOÛTE

Code	Description	Prix HT
GD020	40(H) x 80(L) x 61(P)mm	3,00€

## Moule à brioche antiadhésif

Acier inoxydable. Vendu à l'unité.



MAIFER

Code	Description	Prix HT
E638	120mm	5,80€

## Moule à savarin antiadhésif

Acier carbone.



VOÛTE

Code	Description	Qté	Prix HT
GC980	20(H) x 86(Ø)mm	3	7,70€

## Moule à savarin aluminium

Acier inoxydable.



SCHNEIDER  
equipment for professionals

Code	Description	Prix HT
CR927	70(H) x 220(Ø)mm	12,00€
CR928	80(H) x 240(Ø)mm	13,40€

## Gouttière à bûche

Forme demi-ronde, étanche, en acier inoxydable. Parfaite pour le moulage des desserts.



MAIFER

Code	Description	Prix HT
CP745	58(H) x 80(L) x 500(P)mm	59,90€

## Gouttière à bûche

Forme demi-ronde, étanche, en acier inoxydable. Parfaite pour le moulage des desserts.



SCHNEIDER  
equipment for professionals

Code	Description	Prix HT
CR918	50(H) x 70(L)mm	43,90€
CR919	63(H) x 80(L)mm	50,90€

## Cornet à crème

Acier inoxydable.

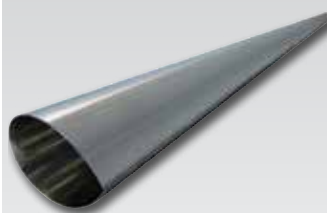

SCHNEIDER  
equipment for professionals

Code	Description	Prix HT
GT144	120(L) x 30(Ø)mm	3,00€

## Tourtière unie antiadhésive

23 mm de profondeur avec fond fixe.



MAIFER

Code	Description	Prix HT
E145	280mm (Ø)	17,40€

**Carrés à tarte**

Réalisez facilement des fonds de tarte carrés aux contours nets, sans surplus de pâte dans les coins. Acier inoxydable. Lot de 4.



Code	Description	Qté	Prix HT
CP740	20(H) x 75(L)mm	4	<b>27,40€</b>

**Découpoir carré**

Découpoir robuste avec ceinture de renfort pour des fonds de tarte aux contours nets et précis.



Code	Description	Prix HT
CP741	75(H) x 107(L)mm	<b>27,40€</b>

**Moules à quiche**



Code	Description	Prix HT
E798	120(Ø) x 20(P)mm	<b>3,50€</b>
E802	240(Ø) x 25(P)mm	<b>8,40€</b>
E803	280(Ø) x 25(P)mm	<b>9,60€</b>

**Moules à quiche cannelés profonds**

Moules antiadhésifs. Fond amovible.



Code	Description	Prix HT
GC988	100(Ø) x 31(P)mm	<b>3,70€</b>
GC989	250(Ø) x 55(P)mm	<b>7,10€</b>

**Mini moules à tarte cannelés**

**NOUVEAU**



Code	Description	Qté	Prix HT
CW990	20(H) x 80(Ø)mm	3	<b>4,90€</b>
CW991	20(H) x 100(Ø)mm	3	<b>6,00€</b>
CW992	25(H) x 120(Ø)mm	3	<b>7,10€</b>

**Moule à tarte avec rigole**

Cannelé.



Code	Description	Prix HT
E706	25(H) x 250(Ø)mm	<b>15,40€</b>

**Moule à tartelette**

Antiadhésif à bord lisse.



Code	Description	Qté	Prix HT
E198	100(Ø) x 20(P)mm	12	<b>46,90€</b>

**Moules à tartelette**

Antiadhésifs, bord roulé.



Code	Description	Qté	Prix HT
E196	80(Ø) x 18(P)mm	12	<b>35,90€</b>
E195	100(Ø) x 21(P)mm	12	<b>42,90€</b>

**Moule à tarte antiadhésif**

Fond fixe.

**NOUVEAU**



Code	Description	Prix HT
DB569	35(H) x 300(Ø)mm	<b>8,70€</b>

**Cercles à tarte ordinaires**

25 mm de profondeur.



Code	Description	Prix HT
E693	200mm (Ø)	<b>6,40€</b>
E692	250mm (Ø)	<b>8,40€</b>

**Cercles à tarte ordinaires**

20 mm de profondeur. Acier inoxydable.

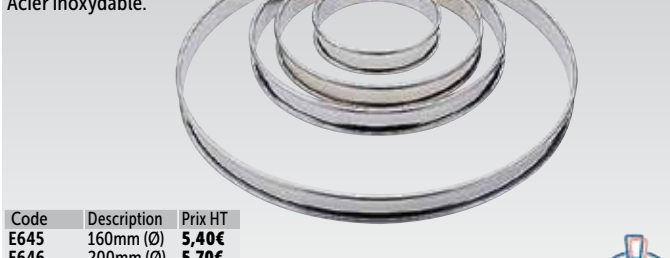

Code	Description	Prix HT
E645	160mm (Ø)	<b>5,40€</b>
E646	200mm (Ø)	<b>5,70€</b>
E647	240mm (Ø)	<b>6,40€</b>
DN962	280mm (Ø)	<b>7,40€</b>

**Moules à pain antiadhésifs**

Acier carbone avec un revêtement antiadhésif multicouche durable.

**NOUVEAU**



Code	Description	Prix HT
CY106	60(H) x 90(L) x 90(P)mm	<b>7,10€</b>
CY107	80(H) x 100(L) x 250(P)mm	<b>8,70€</b>
CY108	80(H) x 110(L) x 300(P)mm	<b>12,00€</b>

**Moule à gâteau antiadhésif**

Moule rond.



Code	Description	Prix HT
E339	35(H) x 230(Ø)mm	<b>8,10€</b>

**Moule à gâteau carré antiadhésif**

Hauteur 45mm.



Code	Description	Prix HT
E340	230 x 230mm	<b>8,60€</b>

**Moules à pain/cake**

Acier carbone, moules antiadhésifs.



Code	Description	Prix HT
GD075	63(H) x 180(L) x 86(P)mm	<b>7,10€</b>
GD003	78(H) x 250(L) x 100(P)mm	<b>9,60€</b>
GD004	80(H) x 300(L) x 112(P)mm	<b>10,70€</b>

**Moule à pain/cake**

Acier carbone antiadhésif.



Code	Description	Prix HT
GD005	60(H) x 255(L) x 125(P)mm	<b>6,20€</b>

ART DE LA TABLE

RESTAURANT, BAR ET HOTEL

MOBILIER

USAGE UNIQUE ET ENTRETIEN

VÊTEMENTS ET CHAUSSURES

CUISINE

MOBILIER DE CUISINE, CHARIOTS ET ÉCHELLES

MATÉRIEL ÉLECTRIQUE ET DE CUISSON

FROID

## Moules ronds

### Moules à tarte antiadhésifs

Fond mobile pour faciliter le démoulage.

NOUVEAU



VOGUE

Code	Description	Prix HT
DB566	35(H) x 200(Ø)mm	<b>6,00€</b>
DB567	35(H) x 250(Ø)mm	<b>8,70€</b>
DB568	35(H) x 300(Ø)mm	<b>11,50€</b>

### Plaques de cuisson revêtement silicone

Plaques de cuisson en aluminium avec revêtement silicone et perforations de 3mm. Facile à nettoyer et durable.

NOUVEAU



SCHNEIDER  
equipment for professionals

Code	Description	Prix HT
CW321	GN 1/1   325 x 530mm	<b>25,20€</b>
CW322	Format pâtissier   600 x 400mm	<b>37,30€</b>

### Moules à gâteau à fond amovible

Obtenez des résultats de cuisson conformes à vos attentes grâce à ces moules en fer blanc. Démoulage facile et finition impeccable.



1



2

#### 1 Fer blanc

Code	Description	Prix HT
E845	200mm(Ø)	<b>4,20€</b>
E846	220mm(Ø)	<b>5,50€</b>
E847	240mm(Ø)	<b>6,30€</b>
E848	260mm(Ø)	<b>8,10€</b>
E849	280mm(Ø)	<b>17,40€</b>

#### 2 Antiadhésifs

Code	Description	Prix HT
GD017	214mm(Ø)	<b>9,20€</b>
GD018	238mm(Ø)	<b>9,50€</b>
GD019	257mm(Ø)	<b>10,20€</b>

VOGUE

### Moules à manqué profonds

Moules à manqué profonds antiadhésifs en acier carbone.



Code	Description	Prix HT
GC994	133(Ø) x 33mm(P)	<b>3,70€</b>
GC995	165(Ø) x 40mm(P)	<b>4,40€</b>
GC996	200(Ø) x 47mm(P)	<b>5,00€</b>

VOGUE

## Moules en silicone Vogue

VOGUE

La gamme de moules en silicone Vogue facilite le démoulage grâce à sa flexibilité et permet d'obtenir des gâteaux parfaits. Le silicone est résistant à la chaleur jusqu'à 260°C mais refroidit rapidement

en dehors du four. Résiste aux taches et au lave-vaisselle.



### Plaque 6 muffins

Plaque 37(H) x 161(L) x 241(P)mm, moules 61(Ø)mm.



VOGUE

Code	Description	Prix HT
DA520	Plaque 6 muffins	<b>3,50€</b>

### Plaque 12 cupcakes

Plaque 20(H) x 295(L) x 206(P)mm. Moules de 49(Ø)mm.

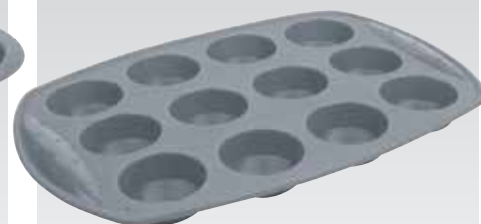

VOGUE

Code	Description	Prix HT
DA522	Plaque 12 cupcakes	<b>3,90€</b>

### Moule à tarte

30(H) x 250(Ø)mm.



VOGUE

Code	Description	Prix HT
DA533	Moule à tarte	<b>4,40€</b>

### Moule carré

245(L) x 245(P)mm.



VOGUE

Code	Description	Prix HT
DA532	Moule carré	<b>5,40€</b>

### Moule à cake

58(H) x 137(L) x 250(P)mm, int : 112(L) x 204(P)mm.



VOGUE

Code	Description	Prix HT
DA525	Moule à cake	<b>3,30€</b>



**Plaque antiadhésive ronds creux**

Acier carbone antiadhésif. Dimensions (mm): plaque: 235(L) x 235(P), moules: 23(H) x 104(Ø).



VOÛGE

Code	Description	Prix HT
GD012	4 ronds creux	5,00€

**Plaque profonde 6 muffins**

Inox. Dimensions (mm): plaque 270(L) x 185(P), moules: 30(H) x 70(Ø).



VOÛGE

Code	Description	Prix HT
E714	6 moules	9,20€

**Plaque 12 petits pains**

Etain. Plaque (mm): 355(L) x 270(P). Moules (mm): 20(H) x 65(Ø).



VOÛGE

Code	Description	Prix HT
E715	12 moules	7,10€

**Plaque antiadhésive à muffins**

Moules à muffins en acier carbone. Profondeur 30mm.



VOÛGE

Code	Description	Prix HT
GD011	12 muffins	12,40€

**Plaques antiadhésives 12 muffins**

Deux tailles disponibles. Acier carbone. E334: plaque 310(L) x 210(P)mm, moules: 20(H) x 50(Ø). E333: plaque 405(L) x 282(P), moules: 30(H) x 74(Ø).



Code	Description	Prix HT
E334	12 moules   50mm (Ø)	14,40€
E333	12 moules   74mm (Ø)	17,40€

**Plaque antiadhésive mini-muffins**

Acier carbone. Dimensions (mm) : plaque 315(L) x 240(P), moules 15(H) x 65(Ø).



VOÛGE

Code	Description	Prix HT
GD013	12 mini-muffins	7,10€

**Plaques à pâtisserie non-adhésives**

Plaques à pâtisserie non-adhésives en acier carbone.



VOÛGE

Code	Description	Prix HT
GD015	15(H) x 430(L) x 280(P)mm	6,70€

**Plaque à pâtisserie antiadhésive**

Plaque à pâtisserie antiadhésive avec bord incliné. 11(H)mm.

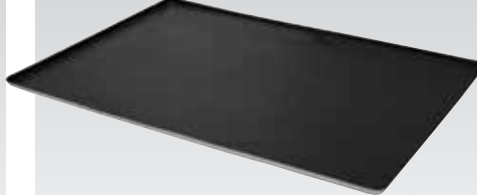

VOÛGE

Code	Description	Prix HT
K339	Format pâtissier   11(H) x 600(L) x 400(P)mm	38,90€

**Moules à tarte rectangulaires**

Fond amovible pour faciliter le démoulage. Revêtement antiadhésif.



de Buyer

Code	Description	Prix HT
CY116	30(H) x 80(L) x 200(P)mm	11,00€
CY117	30(H) x 102(L) x 356(P)mm	11,80€

**Plaque de cuisson antiadhésive**

Plaque aluminium GN épaisseur 1,6mm, conduction homogène de la chaleur. Bord incliné. Hauteur 26mm.



Code	Description	Prix HT
S373	GN 1/1 - 530 x 325mm	17,90€

**Plaques de cuisson antiadhésives**

Plaques antiadhésives avec revêtement Tyneck. Minces, légères et bénéficiant d'une répartition uniforme de la chaleur pour des résultats parfaits.



SCHNEIDER  
equipment for professionals

Code	Description	Prix HT
DW283	GN 1/1   325 x 530mm	38,40€
DW286	Format pâtissier   600 x 400mm	59,30€

**Moules à tarte carrés**

Fond amovible pour faciliter le démoulage. Revêtement antiadhésif.



de Buyer

Code	Description	Prix HT
CY118	30(H) x 180(L) x 180(P)mm	10,70€
CY119	30(H) x 230(L) 230(P)mm	16,70€

**Plaques à pâtisserie non-adhésives**

Plaque aluminium avec perforations favorisant la circulation de l'air chaud.



SCHNEIDER  
equipment for professionals

Code	Description	Prix HT
GT145	10(H) x 325(L) x 530(P)mm	13,40€

**Plaques de cuisson perforées antiadhésives**

Plaques perforées avec revêtement antiadhésif Tyneck. Minces, légères et bénéficiant d'une répartition uniforme de la chaleur pour des résultats parfaits.



SCHNEIDER  
equipment for professionals

Code	Description	Prix HT
DW284	GN 1/1   325 x 530mm	38,40€
DW285	Format pâtissier   600 x 400mm	58,20€

**Plaques de cuisson émaillées**

Plaques émaillés durables, répartition uniforme de la chaleur pour des résultats de cuisson parfaits à chaque fois.

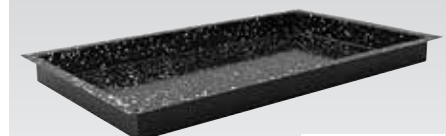

SCHNEIDER  
equipment for professionals

Code	Description	Prix HT
DW287	GN 1/1   Profondeur 20mm	50,50€
DW288	GN 1/1   Profondeur 40mm	56,00€
DW289	GN 1/1   Profondeur 60mm	60,40€

ART DE LA TABLE

RESTAURANT, BAR ET HOTEL

MOBILIER

USAGE UNIQUE ET ENTRETIEN

VÊTEMENTS ET CHAUSSURES

CUISINE

MOBILIER DE CUISINE, CHARIOTS ET ÉCHELLES

MATÉRIEL ÉLECTRIQUE ET DE CUISSON

FROID

## Moules à chocolats



Ces moules en polycarbonate de différentes formes vous permettent de faire preuve de création pour vos chocolats. Rigides pour faciliter le démoulage des chocolats. Compatibles congélateur et lave-vaisselle.

### Héxagone



Code	Prix HT
DW290	Produit indisponible à la vente

### Bijou



Code	Prix HT
DW291	Produit indisponible à la vente

### Bûche



Code	Prix HT
DW292	Produit indisponible à la vente

### Coeur



Code	Description	Prix HT
DW293	Produit indisponible à la vente	
DW297		

### Sphère



Code	Prix HT
DW294	Produit indisponible à la vente

### Carré strié



Code	Prix HT
DW295	Produit indisponible à la vente

### Bouche



Code	Prix HT
DW296	Produit indisponible à la vente

### Amande



Code	Prix HT
DW298	Produit indisponible à la vente

### Ovale



Code	Prix HT
DW299	Produit indisponible à la vente

## Ensemble de broches à tremper

Broches à tremper en acier inoxydable fournies dans une mallette de transport en ABS durable. Contient : broches rondes de 14mm, 16mm, 18mm 20mm; 1x poire, spirale, ovale, fourchettes 2, 3 et 4 dents.

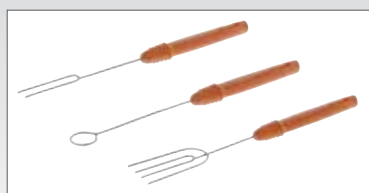

Code	Description	Prix HT
CT169	Ensemble de 10 pièces	<b>58,20€</b>



## Bol mesure micro onnable

Récipient en polypropylène pouvant être utilisé au micro-ondes. Avec graduations et becs verseurs latéraux. Facile à nettoyer.



Code	Description	Prix HT
CT189	2L	<b>10,90€</b>



## Raclettes à copeaux

Pour râper chocolat, noix et plus encore, ces ustensiles sont faciles à utiliser. Avec manche rond pour une utilisation confortable. Modèles à bord plat ou arrondi disponibles.

- Manche rond
- Epaisseur 0,8mm
- Bord plat ou bord arrondi

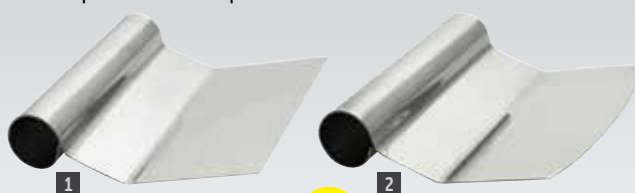

Code	Description	Prix HT
1 CW293	Bord plat   115mm (L)	<b>7,60€</b>
2 CW294	Bord arrondi   120mm (L)	<b>7,60€</b>



## Boîte de rangement pour chocolats

Boîte de rangement robuste et empilable en polystyrène transparent pour présenter vos chocolats. Equipée d'un clip de fermeture étanche pour la fraîcheur. Idéale pour le transport et le stockage.



Spécification  
CT170 Dimensions (mm): 73(H) x 225(L) x 335(P).

Code	Description	Prix HT
CT170	Boîte à chocolats	<b>15,30€</b>



Moules à pâtisserie Formaflex antiadhésifs



Moules souples antiadhésifs pour pâtisseries et restaurants. Ces moules souples 100% silicone alimentaire vous offrent une excellente solution de remplacement aux plaques métalliques et vous permettent de démouler facilement vos gâteaux. Compatibles lave-vaisselle, adaptés à une utilisation du four au congélateur (-40°C à +280°C) et sont agréés HACCP.

Flexibles ! Rien ne colle  
- Démoulez et le tour est joué !



11 mini-muffins

28(H) x 50(Ø)mm. 43ml. Plaque GN 1/3.

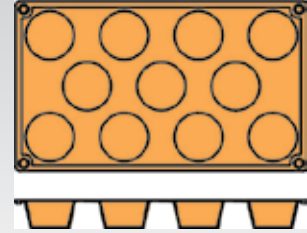

Code N934 Prix HT 8,70€

15 tartelettes

15(H) x 50(Ø)mm. Plaque GN 1/3.

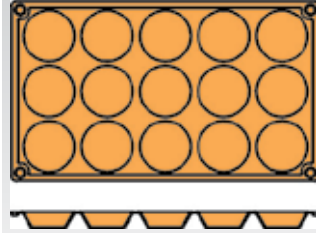

Code N935 Prix HT 8,70€

15 demi-sphères

23(H)x 50(Ø)mm. Plaque GN 1/3.

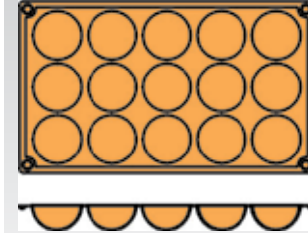

Code N936 Prix HT 8,70€

6 muffins

40(H) x 70(Ø)mm. 146ml. Plaque GN 1/3.

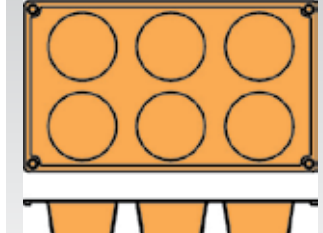

Code N933 Prix HT 8,70€

20 mini-madeleines

42(L) x 30(l)mm. Plaque GN 1/3.

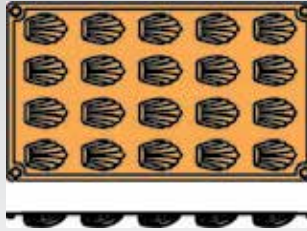

Code N939 Prix HT 8,70€

24 pomponettes

16(H) x 34(Ø)mm. Plaque GN 1/3.

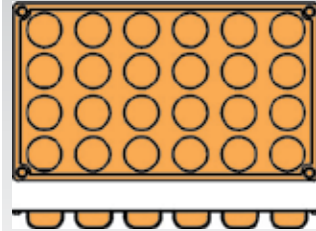

Code N940 Prix HT 8,70€

9 gâteaux

30(H) x 80(L) x 30(l)mm. 62ml. Plaque GN 1/3.

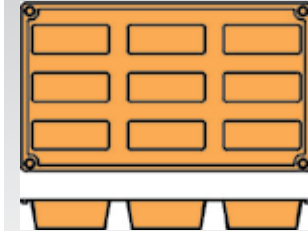

Code N941 Prix HT 8,70€

15 pyramides

22(H) x 36(L) x 36(l)mm. 13,6ml. Plaque GN 1/3.

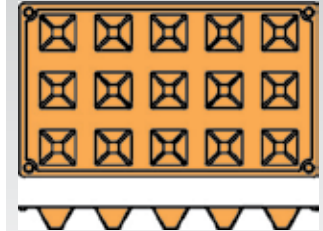

Code N942 Prix HT 8,70€

6 pyramides

40(H) x 71(L) x 71(l)mm. Plaque GN 1/3.

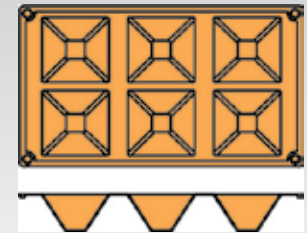

Code N943 Prix HT 8,70€

15 petits-fours

20(H) x 40(Ø)mm. Plaque GN 1/3.

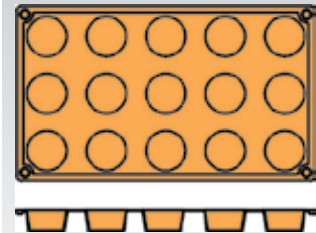

Code N945 Prix HT 8,70€

16 ovales

20(H) x 53(L) x 33(l)mm.

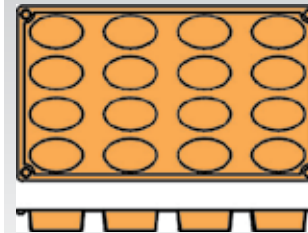

Code N951 Prix HT 8,70€

8 cœurs

35(H) x 65(L) x 60(l)mm. Plaque GN 1/3.

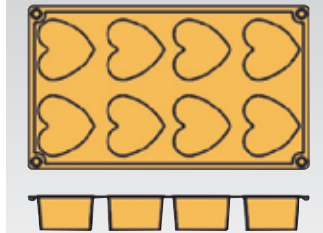

Code CB167 Prix HT 8,70€

Moules en silicone Pavoflex.

Moules antiadhésifs souples, idéaux pour les pâtisseries et les restaurants. 100 % silicone alimentaire platine, ces moules flexibles se substituent parfaitement aux plateaux et aux moules métalliques et permettent de démouler la pâtisserie sans aucun problème. Lavables au lave-vaisselle, ils peuvent passer du four au congélateur (-40°C à +280°C) et sont certifiés HACCP. Conservent leur forme, même après des lavages fréquents. Taille de plaque de pâtisserie (600 x 400 mm) pour une utilisation pratique dans les boulangeries et les pâtisseries.



24 muffins

40(H) x 75(Ø)mm.

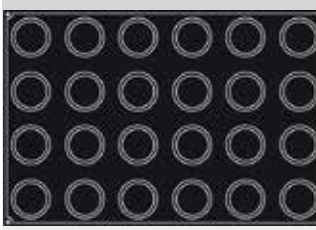

Code CC069 Prix HT 78,90€

54 minis muffins

45ml. 28mm de profondeur. 50mm (Ø).

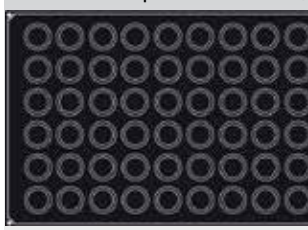

Code CF160 Prix HT 78,90€

44 madeleines

35ml. 18mm de profondeur. 78mm de long, 45mm de large.

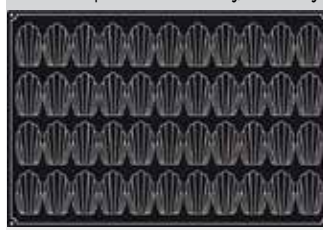

Code CF161 Prix HT 78,90€

ART DE LA TABLE

RESTAURANT, BAR ET HOTEL

MOBILIER

USAGE UNIQUE ET ENTRETIEN

VÊTEMENTS ET CHAUSSURES

CUISINE

MOBILIER DE CUISINE, CHAÎROTS ET ÉCHELLES

MATÉRIEL ÉLECTRIQUE ET DE CUISSON

FROID



## Tapis de cuisson

Tapis de cuisson en silicone antiadhésifs révolutionnaires pour préserver les pâtisseries délicates. Résistent au four jusqu'à 250°C. Faciles à nettoyer.



Bord gradué pratique

Code	Description	Prix HT
E842	GN 1/1 - 530 x 325mm	12,90€
E687	Format pâtissier - 600 x 400mm	19,40€



VOUJE

## Plateaux alimentaires

Plateaux pour aliments disponibles en polystyrène alimentaire mat ou en ABS ultra résistant pour résister aux chocs, finition brillante. Conçus pour le contact alimentaire



Code	Description	Prix HT	ABS
J840	25(H) x 240 x 310mm	4,60€	
J841	25(H) x 250 x 350mm	5,40€	
J842	25(H) x 300 x 410mm	6,60€	
J843	25(H) x 350 x 460mm	9,40€	

Code	Description	Prix HT	Polystyrène
J823	25(H) x 240 x 310mm	4,00€	
J824	25(H) x 250 x 350mm	4,30€	
J825	25(H) x 300 x 410mm	5,40€	
J826	25(H) x 350 x 460mm	6,00€	
J827	50(H) x 250 x 350mm	5,10€	

## Pinces de fermeture pour poches

Pour fermer hermétiquement des sachets ou poches pâtisseries garnies en attente d'utilisation. Livrées avec un couteau pour faciliter l'ouverture.



SCHNEIDER  
equipment for professionals

Code	Description	Qté	Prix HT
CS774	150(L)mm	6	7,30€
CS775	180(L)mm	6	10,60€
CS776	300(L)mm	4	21,40€

## Papier sulfurisé

Papier sulfurisé de haute qualité avec revêtement antiadhésif siliconé des deux côtés et résistant à la chaleur jusqu'à 230°C. Convient pour la congélation domestique.



Spécification  
CF349 Dimensions boîte (mm): 82(H) x 342(L) x 83(P).  
DM177 Dimensions boîte (mm): 82(H) x 482(L) x 83(P).

Code	Description	Prix HT
CF349	Papier sulfurisé   290mm (l) x 50m (L)	6,90€
DM177	Papier sulfurisé   440mm (l) x 50m (L)	7,60€

VOUJE

## Toile de cuisson anti-adhérente EXOPAT

Tricot de verre imprégné de silicone, idéal pour la cuisson des pâtisseries et viennoiseries. Aucun graissage nécessaire. Résistant à la chaleur de -40° à +300°. Nettoyage facile à l'éponge.

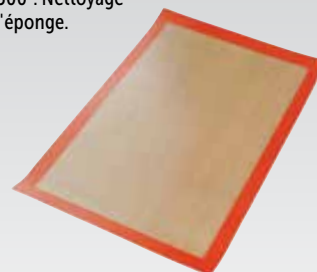

Code	Description	Prix HT
DN929	GN 1/1 : 530 x 325mm	19,90€
DN940	Pâtissier 600 x 400mm	29,40€

## Papier cuisson ECOPAP

Papier kraft brun non blanchi, siliconé 2 faces, anti-adhérent et utilisable jusqu'à 7 à 8 fois selon les conditions de cuisson. Convient pour toutes les pâtisseries.



Code	Description	Qté	Prix HT
DN928	Dimensions GN 1/1 530 x 325mm	500	28,40€
DN927	Format pâtissier   600 x 400mm	500	36,90€

## Protection four haute température

Protection de four revêtue de teflon, anti-adhésive, lavable et réutilisable. Après utilisation, essuyer avec une éponge et laver à l'eau savonneuse, ou au lave-vaisselle. Compatible congélateur et four jusqu'à 260°C.



Code	Description	Prix HT
CE172	500mm x 1m	15,40€

## Tapis de cuisson

Tapis tissés avec revêtement PTFE pour une surface antiadhésive ne nécessitant ni graisses, ni huiles. S'utilise pour cuire, griller, rôtir, frire et au micro-ondes. Résiste à une température maximum de 260°C. Facile à nettoyer.



Code	Description	Prix HT
K560	330mm x 10m	10,70€

## Revêtement de cuisson

Protection pour grilles et plaques de four réutilisable, anti-adhésive et lavable. Retirez du four et lavez-la à l'eau savonneuse ou passez-la au lave-vaisselle. Résiste à la congélation et aux températures jusqu'à 260°C.



Code	Description	Prix HT
CE174	330mm x 2m	8,70€

## Spray démolant

Formulé à partir d'ingrédients naturels, ne transmettant aucun goût au produit final. Pour moules, batteries de cuisine, grilles et plats. Attention, produit inflammable.



SCHNEIDER  
equipment for professionals

Code	Description	Prix HT
GT042	500ml	7,30€

## Grille de refroidissement

La conception de treillis métallique permet à l'air de circuler.



VOUJE

Code	Description	Prix HT
J810	432 x 254mm	11,30€
J811	635 x 406mm	18,40€

Articles de cuisson Pyrex



Ces articles en verre résistant aux chocs thermiques peuvent passer directement du four à la table ou servir à conserver les plats. Peuvent passer au micro-onde, au four, au lave-vaisselle.

Ramequin



Code	Description	Prix HT
GD028	200ml   45(H) x 97(Ø)mm	<b>3,20€</b>

Plat à quiche



Profondeur 35mm.

Code	Description	Prix HT
P579	35(H) x 270(Ø)	<b>15,90€</b>

Cocottes rondes



Code	Description	Prix HT
P588	245(H) x 195(L) x 95(P) mm	<b>16,90€</b>
P589	280(H) x 230(L) x 110(P)mm	<b>20,40€</b>
P590	315(H) x 270(L) x 110(P) mm	<b>24,90€</b>

Cocotte ovale



390 x 110 x 150.

Code	Description	Prix HT
P591	150 x 390 x 110mm	<b>32,90€</b>

Saladiers en verre



Code	Description	Prix HT
P582	144 (Ø) x 80mm	<b>5,70€</b>
P583	170 (Ø) x 95mm	<b>7,40€</b>
P584	210 (Ø) x 110mm	<b>11,00€</b>
P585	240 (Ø) x 125mm	<b>15,90€</b>

Plat carré



Code	Description	Prix HT
GD029	210 x 210mm	<b>11,00€</b>

Plats rectangulaires



Code	Description	Prix HT
GD030	350 x 250mm	<b>12,90€</b>
GD031	400 x 270mm	<b>14,40€</b>

Plat ovale



Code	Description	Prix HT
GD032	310 x 210mm	<b>12,90€</b>

Plaques de cuisson et plats à rôtir



Plaques alu 20mm



Code	Description	Prix HT
K442	20(H) x 222(L) x 324(P)mm	<b>6,70€</b>
K443	20(H) x 370(L) x 265(P)mm	<b>11,20€</b>
K444	20(H) x 420(L) x 305(P)mm	<b>13,40€</b>
K445	20(H) x 470(L) x 355(P)mm	<b>17,90€</b>
K446	20(H) x 520(L) x 420(P)mm	<b>21,40€</b>

Plaques alu 40mm



Code	Description	Prix HT
K432	40(H) x 320(L) x 215(P)mm	<b>10,10€</b>
K433	40(H) x 370(L) x 265(P)mm	<b>15,90€</b>
K434	40(H) x 420(L) x 305(P)mm	<b>17,90€</b>
K435	40(H) x 470(L) x 355(P)mm	<b>21,40€</b>
K436	40(H) x 520(L) x 420(P)mm	<b>24,90€</b>
K437	40(H) x 610(L) x 455(P)mm	<b>29,40€</b>

Plats à rôtir

En aluminium avec poignées incorporées.



Code	Description	Prix HT
K422	50(H) x 320(L) x 215(P)mm	<b>10,10€</b>
K423	70(H) x 370(L) x 260(P)mm	<b>15,90€</b>
K424	70(H) x 420(L) x 305(P)mm	<b>17,90€</b>
K425	70(H) x 470(L) x 355(P)mm	<b>24,90€</b>
K426	70(H) x 520(L) x 420(P)mm	<b>27,90€</b>
K427	70(H) x 610(L) x 455(P)mm	<b>33,90€</b>

Plats à rôtir profonds

Plats aluminium hauteur 100mm avec poignées intégrées.



Code	Description	Prix HT
K412	420 x 305 x 100mm	<b>22,40€</b>
K413	470 x 355 x 100mm	<b>24,90€</b>
K414	520 x 420 x 100mm	<b>27,90€</b>
K416	610 x 455 x 100mm	<b>33,90€</b>

ART DE LA TABLE

RESTAURANT, BAR ET HOTEL

MOBILIER

USAGE UNIQUE ET ENTRETIEN

VÊTEMENTS ET CHAUSSURES

CUISINE

MOBILIER DE CUISINE, CHAÎRONS ET ÉCHELLES

MATÉRIEL ÉLECTRIQUE ET DE CUISSON

FROID

## Plaques de cuisson antiadhésive

Plaques aluminium  
GN épaisseur 1,6mm,  
conduction homogène de  
la chaleur. Bord incliné.  
Hauteur 26mm.



Code	Description	Prix HT
S373	GN 1/1 - 530 x 325mm	<b>17,90€</b>

VOÛGE

## Plaques à pâtisserie tôle acier bleuie

Plaques tôle acier bleuie à bords pincés, aux dimensions gastronomique ou pâtisserie.



BOURGEAT

Code	Description	Prix HT
K448	GN 1/1 530 x 325mm	<b>14,40€</b>
J862	Format pâtissier 600 x 400mm	<b>18,90€</b>

## Plaques aluminium

Plaques dimensions Gastro 1/1 ou pâtisserie avec bord incliné.



BOURGEAT

Code	Description	Prix HT
J858	GN 1/1 530 x 325mm	<b>18,90€</b>
J857	Format pâtissier 600 x 400mm	<b>25,90€</b>

## Plaques aluminium antiadhésive

Plaques antiadhésive gastronomique avec bord incliné.



BOURGEAT

Code	Description	Prix HT
K340	GN 1/1 530 x 325mm	<b>26,40€</b>

## Plaques à pâtisserie antiadhésive

Plaques à pâtisserie antiadhésive avec bord incliné. 11(H)mm.



VOÛGE

Code	Description	Prix HT
K339	Format pâtissier   11(H) x 600(L) x 400(P)mm	<b>38,90€</b>

## Plaques antiadhésives

En acier de haute qualité avec revêtement antiadhésif et poignées. Profondeur 30mm.



AVANTI

Code	Description	Prix HT
E337	335 x 235mm	<b>12,40€</b>
E336	385 x 255mm	<b>14,40€</b>
E335	495 x 305mm	<b>15,90€</b>

## Plaques ronde antiadhésive

En acier de haute qualité avec revêtement antiadhésif et poignées pratiques.



AVANTI

Code	Description	Prix HT
E342	230mm (Ø) x 35mm	<b>9,50€</b>

## Plaques antiadhésive rainurée GN 1/1

En aluminium rainurée avec bord incliné pour de meilleures performances. 1,6 mm d'épaisseur, 30mm de haut.



VOÛGE

Code	Description	Prix HT
S372	530 x 325 x 30mm (GN 1/1)	<b>17,90€</b>

## Plats à rôtir antiadhésifs

En acier à haute teneur en carbone avec revêtement antiadhésif.



AVANTI

Code	Description	Prix HT
E344	50(H) x 320(L) x 220(P)mm	<b>15,90€</b>
CC309	60(H)x 380(L)x 280(P)mm	<b>20,90€</b>

## Plats à rôtir antiadhésifs

Plats en aluminium de 80mm de profondeur avec poignées rivetées solides.

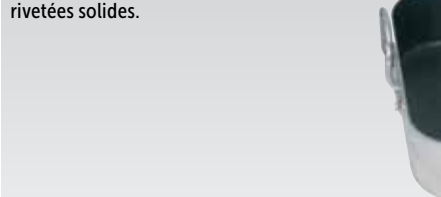

titane  
Platinum

VOÛGE

Code	Description	Prix HT
S365	400 x 300mm	<b>53,90€</b>
S364	450 x 350mm	<b>62,90€</b>

## Plats à rôtir GN 1/1

Acier inoxydable de haute qualité. 325 x 530 mm.



BOURGEAT

Code	Description	Prix HT
K090	20mm (H)	<b>38,90€</b>
K091	55mm (H)	<b>49,90€</b>

## Grilles de four GN

Grilles de four en inox dimensions GN, idéales en tant que grilles de refroidissement.

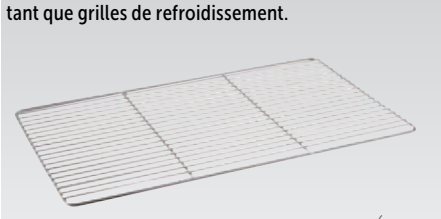

VOÛGE

Code	Description	Prix HT
M929	Grille GN 1/1 - 530 x 325mm	<b>10,90€</b>
CC189	GN 2/1 - 650 x 530mm	<b>20,40€</b>

## Grille four pâtissier

Grille de four en acier inoxydable, idéale comme grille de refroidissement.

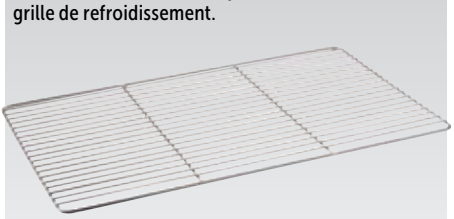

VOÛGE

Code	Description	Prix HT
M930	600 x 400mm	<b>15,40€</b>



Saladiers en verre

Haute résistance aux chocs thermiques. Compatibles micro-ondes et lave-vaisselle. Fond plat.



**PYREX**

Code	Description	Prix HT
P582	144 (Ø) x 80mm	<b>5,70€</b>
P583	170 (Ø) x 95mm	<b>7,40€</b>
P584	210 (Ø) x 110mm	<b>11,00€</b>
P585	240 (Ø) x 125mm	<b>15,90€</b>

Saladiers en verre

Verre trempé. Fond plat.



ARCOROC

Code	Description	Qté	Prix HT
DK770	35.5ml   60mm (Ø)	6	<b>5,00€</b>
DK771	70ml   75mm (Ø)	6	<b>4,30€</b>
E561	126ml   90mm (Ø)	6	<b>5,50€</b>
E554	340ml   120mm (Ø)	6	<b>6,70€</b>
E550	1.1L   170mm (Ø)	6	<b>12,90€</b>
E552	2.9L   230mm (Ø)	6	<b>25,40€</b>
E553	4.3L   260mm (Ø)	6	<b>35,90€</b>

Saladiers

Saladiers en polycarbonate compatibles micro-ondes, lave-vaisselle et congélateur.



VOQUE

Code	Description
GD053	Produit indisponible à la vente
GD054	

Bassines tout usage

Acier inoxydable. Fond plat.



VOQUE

Code	Description	Prix HT
K530	500ml   153mm (Ø)	<b>3,60€</b>
K531	1L   165mm (Ø)	<b>4,90€</b>
K532	1.5L   203mm (Ø)	<b>7,10€</b>
K533	2L   241mm (Ø)	<b>8,40€</b>
K535	4L   279mm (Ø)	<b>10,60€</b>
K536	5L   305mm (Ø)	<b>12,80€</b>
K537	6L   330mm (Ø)	<b>16,40€</b>
K538	8L   356mm (Ø)	<b>18,40€</b>

Bassines polypropylène blanc

Compatibles micro-ondes, congélateur et lave-vaisselle. Résistent à l'eau bouillante.



araven

Code	Description	Prix HT
J273	0.5L   60mm (H)   130mm (Ø)	<b>1,60€</b>
J274	1L   80mm (H)   170mm (Ø)	<b>3,10€</b>
J275	2.5L   110mm (H)   235mm (Ø)	<b>5,90€</b>
J277	4.5L   140mm (H)   280mm (Ø)	<b>7,10€</b>
J278	7L   160mm (H)   325mm (Ø)	<b>12,40€</b>
J280	11L   180mm (H)   380mm (Ø)	<b>17,90€</b>

Bassines polypropylène blanc

Résistent à l'eau bouillante et à la cuisson vapeur. Plage de température -40°C à 100°C. Compatible micro-onde et lave-vaisselle.



araven

Code	Description	Prix HT
CD598	5L   310mm (Ø)	<b>5,20€</b>
CD599	8L   355mm (Ø)	<b>7,70€</b>

Bassines graduées

Acier inoxydable très résistant.



VOQUE

Code	Description	Prix HT
K562	1.75L   215mm (Ø)	<b>10,50€</b>
K563	2.65L   245mm (Ø)	<b>12,90€</b>
K564	3.5L   270mm (Ø)	<b>16,90€</b>

Culs de poule en acier inoxydable

Culs de poule en acier inoxydable. Durables et empilables. A fond plat pour une utilisation stable.



VOQUE

Code	Description	Prix HT
DL937	1L   203(Ø)mm	<b>2,70€</b>
GC135	2.2L   250(Ø)mm	<b>4,40€</b>
GC138	4.8L   343(Ø)mm	<b>7,80€</b>
GC141	12L   455(Ø)mm	<b>16,90€</b>

Bassines inox fond silicone

Bassines en acier inoxydable avec fond silicone antidérapant.



VOQUE

Code	Description	Prix HT
GG021	3L   219mm (Ø)	<b>21,40€</b>
GG022	5L   260mm (Ø)	<b>23,40€</b>

Bassines en polypropylène

Résistent aux rayures et micro-ondes. Empilables. Préhension facile. Couverts vendus séparément.



SCHNEIDER  
equipment for professionals

Code	Description	Prix HT
DR540	1L   190mm (Ø)	<b>5,10€</b>
DR541	2.5L   240mm (Ø)	<b>6,80€</b>
DR542	4.5L   280mm (Ø)	<b>7,80€</b>
DR543	6L   330mm (Ø)	<b>10,80€</b>
DR544	9L   360mm (Ø)	<b>12,40€</b>
DR545	13L   400mm (Ø)	<b>17,40€</b>

Code	Description	Prix HT
DR546	Couvercle pour bassine 1L   190mm (Ø)	<b>2,40€</b>
DR547	Couvercle pour bassine 2.5L   240mm (Ø)	<b>3,70€</b>
DR548	Couvercle pour bassine 4.5L   280mm (Ø)	<b>4,90€</b>
DR549	Couvercle pour bassine 6L   330mm (Ø)	<b>5,80€</b>
DR550	Couvercle pour bassine 9L   360mm (Ø)	<b>8,70€</b>
DR551	Couvercle pour bassine 13L   400mm (Ø)	<b>9,10€</b>

Bassines cul-de-poule

Acier inoxydable. Fond arrondi.



BOURGEAT

Code	Description	Prix HT
K556	3.5L   250mm (Ø)	<b>24,90€</b>
K557	6.5L   300mm (Ø)	<b>29,90€</b>
K558	10L   350mm (Ø)	<b>37,90€</b>
K559	15L   400mm (Ø)	<b>52,90€</b>

# Poêles aluminium antiadhésives

Poêles en aluminium avec fixation robuste de la queue par trois rivets et revêtement antiadhésif durable Teflon™ Xtra rapide et facile à nettoyer une fois la cuisson terminée.

Revêtement antiadhésif Teflon Xtra

Aluminium 3mm d'épaisseur

Distribution uniforme de la chaleur

**Aluminium 3mm d'épaisseur**

**Distribution uniforme de la chaleur**

**Revêtement antiadhésif Teflon™ Xtra**

**Pour tous feux sauf induction**

**Aluminium 3mm d'épaisseur**

**Queue rivetée**

**Code** **Description** **Prix HT**

CK963	200mm (Ø)	12,00€
CK964	240mm (Ø)	15,40€
CK965	280mm (Ø)	17,90€

**VOGUE**  
NON STICK PANS

# Poêles aluminium antiadhésives

Conçues à partir des meilleurs matériaux de qualité et avec un revêtement antiadhésif Teflon™ Platinum Plus triple traitement, ces poêles sont idéales pour un usage professionnel.

Très résistant aux rayures

Queues solidement rivetées

Revêtement antiadhésif Teflon Platinum Plus

**Matériau et fabrication de haute qualité**

**Manche solidement riveté**

**3 couches de Teflon™ Platinum pour une protection maximale de la surface de cuisson**

**Aluminium épaisseur 4mm**

**Pour tous feux sauf induction**

**'ANTIADHÉSIVE PRINCIPE DE CONSTRUCTION**

Triple couche antiadhésive en Teflon Platinum

Couche extérieure en aluminium 4mm

**Code** **Description** **Prix HT**

S341	200mm (Ø)	11,50€
S342	240mm (Ø)	14,90€
S343	260mm (Ø)	16,40€
S344	280mm (Ø)	17,90€
S345	300mm (Ø)	19,90€
S346	320mm (Ø)	23,90€
S347	360mm (Ø)	29,90€
S339	400mm (Ø)	37,90€

**VOGUE**  
NON STICK PANS

## Compatible induction

Poêles et sauteuses haute performance compatibles induction. Bénéficiant d'une fabrication à partir des meilleurs matériaux, ces poêles et sauteuses résistantes sont idéales pour une utilisation professionnelle sur les plaques induction.

**'INDUCTION' PRINCIPE DE CONSTRUCTION**

Triple couche antiadhésive en Teflon Platinum

Couche extérieure en aluminium 4mm

Paroi extérieure inox 18/10, épaisseur 0.6mm

**Manches solidement rivetés**

**Haute résistance aux rayures**

**Compatibles avec les plaques de cuisson à induction**

**Poêles antiadhésives**

**Code** **Description** **Prix HT**

CB899	35(P) x 200(Ø)mm	18,40€
CB900	40(P) x 240(Ø)mm	20,90€
CB901	43(P) x 260(Ø)mm	24,40€
CB902	45(P) x 280(Ø)mm	28,40€

**Sauteuses évasées**

**Code** **Description** **Prix HT**

CB903	78(P) x 200(Ø)mm	21,90€
CB904	80(P) x 240(Ø)mm	26,40€

Poêles et casseroles antiadhésives Vogue



Conçues à partir des meilleurs matériaux de qualité et avec un revêtement antiadhésif Teflon™ Platinum Plus triple traitement, ces poêles sont idéales pour un usage professionnel.

- Matériau et fabrication de haute qualité
- Manche solidement riveté
- 3 couches de Teflon™ Platinum pour une protection maximale de la surface de cuisson
- Aluminium épaisseur 4mm
- Pour tous feux sauf induction

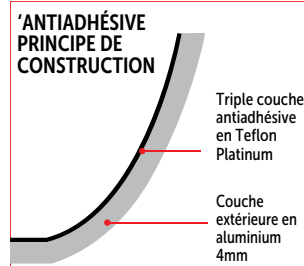

Poignées en silicone

Poignées en silicone adaptées aux poêles antiadhésives Vogue. Protègent les mains de la chaleur. Faciles à retirer.



Code	Description	Prix HT
GD800	Pour poêles de 200-240mm (Ø)	<b>1,80€</b>
GD801	Pour poêles de 260-320mm (Ø)	<b>2,00€</b>

Poêle à blinis

Pour les crêpes et les blinis, mais peut également être utilisée pour les oeufs au plat.



Code	Description	Prix HT
T358	120mm (Ø)	<b>8,40€</b>
S340	150mm (Ø)	<b>9,30€</b>

Poêle à crêpes

Pour les crêpes et les galettes.



Code	Description	Prix HT
T356	260mm (Ø)	<b>13,40€</b>
CN940	300mm (Ø)	<b>15,90€</b>

Casserole à lait / sauce

Deux bords pour verser directement de la casserole, parfait pour les sauces.



Code	Description	Prix HT
CN949	140mm (Ø)	<b>9,90€</b>

Sauteuses évasées

Un moyen idéal pour saisir ou dorer les aliments, tels que les légumes et les morceaux de viande.



Code	Description	Prix HT
T298	78(P) x 200(Ø)mm	<b>18,40€</b>
T355	70(P) x 240(Ø)mm	<b>22,40€</b>
T299	75(P) x 280(Ø)mm	<b>25,90€</b>
T367	80(P) x 320(Ø)mm	<b>28,40€</b>

Poêle carrée rainurée

Les rainures permettent aux graisses et huiles de s'écouler sans être absorbées par les aliments pour une cuisine plus saine.



Code	Description	Prix HT
DL942	240 x 240mm	<b>20,90€</b>

Wok

Fond plat manche acier



Code	Description	Prix HT
CE165	93(P) x 300(Ø)mm	<b>26,40€</b>

Poêle ovale

Idéale pour les poissons et autres pièces volumineuses.



Code	Description	Prix HT
T357	360x50mm	<b>28,40€</b>
T370	400x50mm	<b>35,90€</b>

Plats à paëlla

Une paëlla parfaite réalisée facilement grâce à ces plats antiadhésifs à 2 poignées, permettant une circulation et distribution parfaites de la chaleur.



Code	Description	Prix HT
T368	68(P) x 350(Ø)mm	<b>29,90€</b>
T369	68(P) x 450(Ø)mm	<b>40,90€</b>

ART DE LA TABLE

RESTAURANT, BAR ET HOTEL

MOBILIER

USAGE UNIQUE ET ENTRETIEN

VÊTEMENTS ET CHAUSSURES

CUISINE

MOBILIER DE CUISINE, CHAÎRONS ET TÈCHÈLLES

MATÉRIEL ÉLECTRIQUE ET DE CUISSON

FROID



# CUISINE / BATTERIE ET PLATERIE DE CUISINE

## Accessoires en tôle acier bleuie

La tôle acier bleuie absorbe la chaleur lentement et uniformément et la retient longtemps, ce qui en fait un matériel de cuisson très efficace. S'utilise sur tous types de feu, sauf les poêles (K378 et K379) pour lesquelles l'utilisation sur une plaque induction n'est pas recommandée.

- Corps en acier
- Poignées soudées en acier
- Excellente diffusion de la chaleur
- Bonne rétention de chaleur

VOUË

### Poêle à blinis



Code	Description	Prix HT
GD065	150mm (épaisseur 1.2mm)	7,80€

### Crêpière



Code	Description	Prix HT
GD066	180mm (épaisseur 2mm)	9,00€

### Poêles



Code	Description	Prix HT
GD062	180mm	10,60€
GD063	200mm	11,70€
GD064	255mm	13,40€
GD006	305mm	16,40€
GD007	350mm	19,40€

### Plats à paëlla en fer noir



Code	Description	Prix HT
GD072	200mm (Ø) (épaisseur 1.5mm)	10,10€
GD073	325mm (Ø) (épaisseur 1.5mm)	17,90€
GD074	400mm (Ø) (épaisseur 1.5mm)	22,40€
GG720	508mm (Ø) (épaisseur 1.5mm)	30,90€

### Woks



Code	Description	Prix HT
GG721	200mm (Ø) (1.5mm)	14,90€
GG722	280mm (Ø) (1.5mm)	16,40€

### Sauteuses



Code	Description	Prix HT
K378	200mm (Ø) - épaisseur 1.5mm	11,70€
K379	250mm (Ø) (épaisseur 1.5mm)	16,90€

## Tôle bleue De Buyer

de Buyer  
DEPUIS 1830

Batterie de qualité professionnelle adaptée à tous types de feux, sauf induction. Le fer offre une excellente rétention de la chaleur et une parfaite maîtrise des cuissons.

- Queue en acier feuillard
- Epaisseur de 2mm
- Excellente rétention de la chaleur

### Poêle à blinis résistante



Code	Description	Prix HT
DL953	120mm (Ø)	9,60€

### Poêle à crêpes résistante



Code	Description	Prix HT
DL952	200mm (Ø)	11,30€

### Poêles résistantes



Code	Description	Prix HT
DL949	200mm (Ø)	17,90€
DL950	220mm (Ø)	21,90€
DL951	240mm (Ø)	26,90€

### Couvercle anti-projections inox

Empêche les éclaboussures de graisse chaude, d'huile et d'eau. A poser sur les ustensiles de cuisson pour protéger les vêtements des taches et la peau des brûlures.

NOUVEAU



Code	Description	Prix HT
CW369	330(Ø)mm	9,30€

VOUË

Poêles en fonte d'aluminium

Ces poêles résistantes en fonte d'aluminium possèdent une excellente conductivité. Le revêtement antiadhésif en Teflon Platinum-plus facilite le nettoyage après l'utilisation.



Code	Description	Prix HT
DC700	200mm (Ø)	22,40€
DC701	260mm (Ø)	33,90€

Batterie de cuisine induction en fonte et aluminium Choc

En fonte et aluminium, moulé sous pression et recouvert d'un revêtement anti-adhésif de haute qualité, idéal pour faire mijoter et le réchauffage. Poignée en acier inoxydable très résistant. Convient pour la cuisson par induction.



Code	Description	Prix HT
DN890	200mm (Ø)	58,90€
DN891	240mm (Ø)	71,90€
DN892	280mm (Ø)	81,90€
DN893	320mm (Ø)	99,90€



Woks

Acier doux



VOUJE

Code	Description	Prix HT
K295	Fond plat 254mm	9,50€
K296	Fond plat 330mm	10,60€
K297	Fond plat 356mm	11,70€
K299	Base ronde 356mm	11,70€

Woks



KitchenCraft

Code	Description	Prix HT
K249	Fond plat / 305mm	21,40€
K250	Fond plat / 356mm	25,40€

Sauteuse en fonte d'aluminium

Le revêtement antiadhésif Teflon Platinum Plus empêche les aliments de coller ou de brûler. Parfait pour saisir les viandes et mijoter les sauces.



VOUJE

Code	Description	Prix HT
DC702	280mm (Ø)	31,90€

Plats à paëlla

Plats en acier poli avec base bombée. Convient pour une utilisation sur les feux à gaz, feux directs et réchauds à paëlla.



Code	Description	Prix HT
DM717	33(H) x 360(Ø)mm	8,70€
DM718	40(H) x 460(Ø)mm	12,40€
DM719	44(H) x 500(Ø)mm	14,90€
DM720	54(H) x 600(Ø)mm	26,40€



Wok fond hémisphérique

Wok à fond hémisphérique avec revêtement anti corrosion pour une longue durée de vie. Queue en bois évitant la conduction de la chaleur. Culottage avant utilisation.



倫敦鍋<sup>®</sup>  
LONDON WOK

Code	Description	Prix HT
CT246	380mm (Ø)	21,90€

Louche et spatule style chinois

Acier inoxydable avec manche résistant à la chaleur.



VOUJE

Code	Description	Prix HT
U030	Louche   200ml   110mm (L)	6,70€
U031	Spatule   460mm (L)	5,70€

Planchas en fonte

Chaque plaque / plancha est réversible. Le modèle émaillé facile à nettoyer peut être utilisé avec les aliments acides.



Code	Description	Prix HT
DM721	15(H) x 520(Ø)mm - 600(L)mm	109,00€
DM722	15(H) x 520(Ø)mm - 600(L)mm - Émaillée	117,00€

Panier vapeur en bambou

Méthode de cuisson à la vapeur traditionnelle sur deux étages avec couvercle.



VOUJE

Code	Description	Prix HT
K302	152mm (Ø)	8,40€
K303	203mm (Ø)	12,40€

## Batterie de cuisine Triwall Vogue

La construction thermocore en aluminium entre 2 couches d'inox vous offre une répartition uniforme de la chaleur pour les meilleurs résultats. Extérieur en inox poli brillant, intérieur en inox brossé.

**VOGUE**  
TRI-WALL PANS

### Mini batterie de cuisine

Mini batterie de cuisine en aluminium thermocore placé entre 2 couches inox. Excellente distribution de la chaleur.



Code	Description	Prix HT
1 GG760	Mini saucière   150ml   85mm (Ø)	13,90€
2 GG027	Poêle   120ml   100mm(Ø)	13,90€
3 GG025	Casserole   330ml   90mm (Ø)	15,40€
4 GG026	Marmite   440ml   100mm (Ø)	18,40€

### Batterie de cuisine triple paroi cuivre

Mini casseroles avec couche centrale en aluminium recouverte d'acier inoxydable, et revêtement extérieur en cuivre. Poignées anti-chaleur rivetées. Lavables au lave-vaisselle et compatibles tous feux, sauf induction.



Code	Description	Prix HT
5 GG761	Mini saucière   150ml   85mm (Ø)	16,90€
6 GG756	Mini casserole   330ml   90mm (Ø)	21,40€

## Batterie de cuisine en fer Minéral B

Le fer est un matériau minéral naturel. Garanti sans revêtement (ni PFAO, ni PTFE). La poêle atteint de hautes températures, idéale pour saisir, dorer et griller. Compatible induction.

- Haute rétention de la chaleur
- Conserve les vitamines et apports nutritifs
- Parfait pour saisir, dorer, griller

**de Buyer**  
DEPUIS 1830

### Poêle à blinis

Épaisseur de 2mm



Code	Description	Prix HT
DN904	120mm (Ø)	15,90€

### Poêle à crêpes

Épaisseur de 2mm



Code	Description	Prix HT
DN903	240mm (Ø)	21,90€

### Poêles

Épaisseur de 2mm



Code	Description	Prix HT
DN896	200mm (Ø)	27,90€
DN897	240mm (Ø)	32,90€
DN898	260mm (Ø)	39,90€
DN899	280mm (Ø)	43,90€

### Poêles

Corps aluminium épais de 3 à 5mm d'épaisseur, revêtement anti-adhésif 4 couches très résistant. Fixation de la queue par rivets téflonnés de forte section. Pour tout type de feux, à l'exception de l'induction et du four.



Code	Description	Prix HT
K750	160mm (Ø)	18,40€
K740	200mm (Ø)	19,40€
E825	220mm (Ø)	23,40€
K741	240mm (Ø)	23,40€
E824	260mm (Ø)	25,90€
K742	280mm (Ø)	26,90€
K743	320mm (Ø)	31,90€
K744	360mm (Ø)	42,90€

**BOURGEAT**

### Poêles sous-couche céramique

Poêle de qualité exceptionnelle. Revêtement 4 couches avec charges minérales incrusté dans la masse avec sous couche céramique, queue fixée par rivets téflonnés de forte section. Durée de vie dix fois plus longue que les poêles ordinaires.



Code	Description	Prix HT
C334	200mm (Ø)	51,90€
K781	240mm (Ø)	64,90€
K782	280mm (Ø)	75,90€
K783	320mm (Ø)	98,90€

**BOURGEAT**



Revêtement antiadhésif



Fond aluminium diffuseur épais avec revêtement anti-adhérent 4 couches longue durée de vie.

- Corps épais, 3 à 5 mm.
- Queues feuillard acier inox.
- Compatible feux gaz et électrique grâce à son revêtement céramique.

Poêle à blinis



Code	Description	Prix HT
K775	120mm (Ø)	15,90€

Poêles à crêpes



Code	Description	Prix HT
K760	250mm (Ø)	22,40€
K759	280mm (Ø)	25,90€

Poêles à frire induction

Poêle en ACIER INOXYDABLE avec revêtement anti-adhérent. Compatible tous feux dont induction.



Code	Description	Prix HT
H057	200mm (Ø)	91,90€
H058	240mm (Ø)	99,90€
H059	280mm (Ø)	117,00€
H060	320mm (Ø)	154,00€

Poissonnière rectangulaire



Code	Description	Prix HT
E831	380mm	67,90€

Sauteuses



Code	Description	Prix HT
K751	240mm (Ø)	37,90€
E826	280mm (Ø)	46,90€

Batterie de cuisine en cuivre triple épaisseur

Batterie de cuisine de haute qualité, intérieur aluminium entouré d'acier inoxydable, et couche extérieure cuivre. La construction triple épaisseur permet une distribution uniforme de la chaleur et des résultats de cuisson homogènes. Intérieur finition brossée et extérieur cuivre lisse brillant pour un rendu traditionnel et élégant.



- Epaisseur 2,5mm
- Extérieur cuivre lisse brillant
- Queue rivetée anti chaleur
- Compatible tous feux sauf induction

Casseroles



Code	Description	Prix HT
CM674	1L 70(H) x 140(Ø)mm	44,90€
CM675	2.3L 100(H) x 180(Ø)mm	64,90€

Sauteuse évasée



Code	Description	Prix HT
CM677	1.8L 90(H) x 200(Ø)mm	64,90€

Sauteuse



Code	Description	Prix HT
CM676	2.5L 60(H) x 240(Ø)mm	77,90€

Poêles



Code	Description	Prix HT
CM678	1,1L 50(H) x 200(Ø)mm	44,90€
CM679	2,5L 50(H) x 240(Ø)mm	64,90€

Couvercles



Code	Description	Prix HT
Y422	140mm (Ø)	6,70€
Y423	160mm (Ø)	9,00€
Y424	200mm (Ø)	10,60€
Y425	240mm (Ø)	12,90€
Y426	280mm (Ø)	15,90€

ART DE LA TABLE

RESTAURANT, BAR ET HOTEL

MOBILIER

USAGE UNIQUE ET ENTRETIEN

VÊTEMENTS ET CHAUSSURES

CUISINE

MOBILIER DE CUISINE, CHAÎRONS ET TÈCHÈLLES

MATÉRIEL ÉLECTRIQUE ET DE CUISSON

FROID

## Batterie de cuisine aluminium Vogue

**VOGUE**  
ALUMINIUM PANS

Gamme professionnelle résistante et robuste, compatible tous feux sauf induction. L'aluminium offre une excellente conduction de la chaleur. Les poignées "Coolgrip" (vendues séparément) permettent de saisir casseroles et sauteuses sans danger jusqu'à 250°C.

- Excellente répartition de la chaleur
- Finition satinée
- Manches solidement rivetés

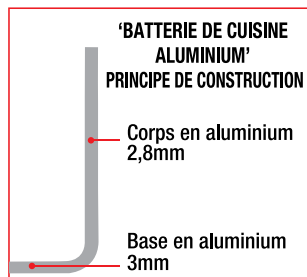

Couvercles vendus séparément

### Poignées en silicone

Poignées en silicone adaptées aux poêles antiadhésives Vogue. Protègent les mains de la chaleur. Faciles à retirer.



Code	Description	Prix HT
GD800	Pour poêles de 200-240mm (Ø)	<b>1,80€</b>
GD801	Pour poêles de 260-320mm (Ø)	<b>2,00€</b>

### Poêles

Idéal pour la cuisson traditionnelle.



Code	Description	Prix HT
GL223	240mm (Ø)	<b>11,30€</b>
GL216	280mm (Ø)	<b>13,40€</b>

### Sauteuse

Idéale pour cuire rapidement ou faire revenir les aliments, avec une distribution uniforme de la chaleur.



Code	Description	Prix HT
T374	1.6L   46(P) x 200(Ø)mm	<b>16,90€</b>

### Casseroles

Toutes les tailles pour une cuisson traditionnelle. Couverts vendus séparément.



Code	Description	Prix HT
K973	0.7L   61(P) x 120(Ø)mm	<b>11,70€</b>
K885	1.2L   66(P) x 140(Ø)mm	<b>14,40€</b>
K859	1.7L   81(P) x 160(Ø)mm	<b>15,90€</b>
K724	2.4L   86(P) x 180(Ø)mm	<b>16,90€</b>
K704	3.4L   101(P) x 200(Ø)mm	<b>17,90€</b>
K633	5.1L   106(P) x 240(Ø)mm	<b>20,40€</b>

### Couvercles pour marmites

Couvercles pour marmites

Code	Description	Prix HT
S356	235mm (Ø)	<b>5,50€</b>
S357	254mm (Ø)	<b>6,70€</b>
S358	285mm (Ø)	<b>8,40€</b>
S360	330mm (Ø)	<b>10,10€</b>

Couvercles pour marmites hautes

Code	Description	Prix HT
S352	18.9L   276(P) x 300(Ø)mm	<b>53,90€</b>
S353	37.8L   366(P) x 370(Ø)mm	<b>75,90€</b>
S354	47.2L   376(P) x 400(Ø)mm	<b>94,90€</b>
S355	56.7L   406(P) x 440(Ø)mm	<b>104,00€</b>
S359	300mm (Ø)	<b>9,00€</b>
S361	370mm (Ø)	<b>11,20€</b>
S362	400mm (Ø)	<b>12,90€</b>
S363	440mm (Ø)	<b>14,40€</b>

Couvercles pour casseroles

Code	Description	Prix HT
K473	120mm (Ø)	<b>2,70€</b>
K470	140mm (Ø)	<b>3,30€</b>
K298	160mm (Ø)	<b>3,30€</b>
K261	180mm (Ø)	<b>3,90€</b>
K253	200mm (Ø)	<b>4,40€</b>
K252	240mm (Ø)	<b>6,20€</b>



### Marmites

Distribution uniforme de la chaleur pour cuire de grandes quantités d'aliments.



Code	Description	Prix HT
S348	7.6L   179(P) x 235(Ø)mm	<b>29,40€</b>
S349	11.4L   231(P) x 254(Ø)mm	<b>37,90€</b>
S350	15.1L   251(P) x 285(Ø)mm	<b>43,90€</b>
S351	22.7L   286(P) x 330(Ø)mm	<b>53,90€</b>

### Marmites hautes

Idéales pour les préparations en grandes quantités.



Batterie de cuisine inox Vogue



Gamme de qualité professionnelle à un excellent rapport qualité/prix. Batterie de cuisine en acier inoxydable extrêmement durable et résistante, bénéficiant d'une bonne conduction de la chaleur tout en étant très facile à nettoyer.

- Acier inoxydable usage intensif
- Bord verseur
- Solides poignées isolantes
- Pour tous feux, y compris induction

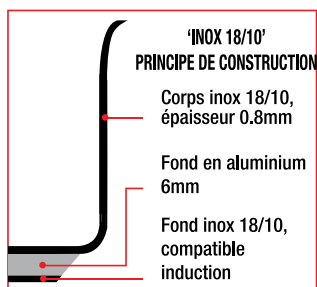

Couvercles vendus séparément

Braisières



Code	Description	Prix HT
M940	7L   160(P) x 240(Ø)mm	32,90€
M941	9.5L   155(P) x 280(Ø)mm	39,90€
M942	12.5L   160(P) x 320(Ø)mm	53,90€
T088	18.5L   180(P) x 360(Ø)mm	65,90€

Faitouts



Code	Description	Prix HT
T149	4.5L   100(P) x 240(Ø)mm	30,90€
T177	7.5L   120(P) x 280(Ø)mm	39,90€
T187	13L   130(P) x 360(Ø)mm	59,90€

Etages vapeur

S'adaptent sur les batteries inox Vogue de même diamètre. GG033 s'adapte à T149, T192, et M940, alors que GG034 s'adapte à T177 et M941.



Code	Description	Prix HT
GG033	240mm (Ø)	22,90€
GG034	280mm (Ø)	35,90€

Poêles



Code	Description	Prix HT
M924	200mm (Ø)	20,40€
M925	240mm (Ø)	22,90€
M926	280mm (Ø)	26,40€

Sauteuses évasées



Code	Description	Prix HT
M947	200mm (Ø)	21,90€
M923	240mm (Ø)	25,90€

Casseroles



Code	Description	Prix HT
M922	900ml   70(P) x 140(Ø)mm	12,90€
M943	1.5L   70(P) x 160(Ø)mm	16,90€
M944	3L   105(P) x 200(Ø)mm	20,40€
M945	5L   110(P) x 240(Ø)mm	30,90€
M946	8L   130(P) x 280(Ø)mm	37,90€

Marmites hautes



Code	Description	Prix HT
T192	10.5L   240(P) x 240(Ø)mm	39,90€
T193	20.5L   300(P) x 300(Ø)mm	66,90€
T555	35.5L   360(P) x 360(Ø)mm	93,90€
T556	49L   400(P) x 400(Ø)mm	126,00€

Couvercles inox



Code	Description	Prix HT	Code	Description	Prix HT
M927	140mm (Ø)	5,30€	T134	300mm (Ø)	14,40€
M948	160mm (Ø)	6,60€	M952	320mm (Ø)	15,90€
M949	200mm (Ø)	7,50€	T147	360mm (Ø)	20,40€
M950	240mm (Ø)	8,80€	T148	400mm (Ø)	21,90€
M951	280mm (Ø)	11,00€			

ART DE LA TABLE

RESTAURANT, BAR ET HOTEL

MOBILIER

USAGE UNIQUE ET ENTRETIEN

VÊTEMENTS ET CHAUSSURES

CUISINE

MOBILIER DE CUISINE, CHARIOTS ET ÉCHELLES

MATÉRIEL ÉLECTRIQUE ET DE CUISSON

FROID



## Batterie de cuisine Bourgeat "Excellence"



**BOURGEAT**

Ces superbes outils de cuisson par Bourgeat constituent un investissement de longue durée par leur qualité et leur longévité. Les manches et poignées ne conduisent pas la chaleur pour une utilisation en toute sécurité.

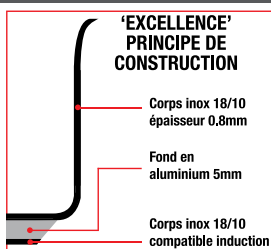

- Tout inox
- Bord verseur renforcé
- Manches et poignées isolantes
- Pour tous feux y compris induction

Couvercles vendus séparément

### Sauteuses



Code	Description	Prix HT
K763	2L   60(P) x 200(Ø)mm	<b>46,90€</b>
K764	3.6L   70(P) x 240(Ø)mm	<b>61,90€</b>
K780	5.5L   80(P) x 280(Ø)mm	<b>77,90€</b>

### Faitouts



Code	Description	Prix HT
K790	5L   110(P) x 240(Ø)mm	<b>69,90€</b>
K791	8.6L   130(P) x 280(Ø)mm	<b>87,90€</b>
K792	12.8L   150(P) x 320(Ø)mm	<b>106,00€</b>
K793	18.3L   170(P) x 360(Ø)mm	<b>134,00€</b>
K794	25L   190(P) x 400(Ø)mm	<b>174,00€</b>

### Casseroles



Code	Description	Prix HT
K752	1L   60(P) x 140(Ø)mm	<b>40,90€</b>
K753	1.6L   70(P) x 160(Ø)mm	<b>40,90€</b>
K754	2.2L   80(P) x 180(Ø)mm	<b>42,90€</b>
K755	3.1L   90(P) x 200(Ø)mm	<b>46,90€</b>
K756	5.4L   110(P) x 240(Ø)mm	<b>59,90€</b>

### Braisières



Code	Description	Prix HT
K795	7L   150(P) x 240(Ø)mm	<b>75,90€</b>
K796	11L   180(P) x 280(Ø)mm	<b>97,90€</b>
K797	17L   210(P) x 320(Ø)mm	<b>123,00€</b>
K798	24L   230(P) x 360(Ø)mm	<b>169,00€</b>
P484	34L   260(P) x 400(Ø)mm	<b>189,00€</b>

### Marmites



Code	Description	Prix HT
K770	10.8L   240(Ø) x 230(P)mm	<b>88,90€</b>
K771	17.2L   280(Ø) x 270(P)mm	<b>106,00€</b>
K772	25L   320(Ø) x 310(P)mm	<b>139,00€</b>
K773	36L   360(Ø) x 350(P)mm	<b>179,00€</b>
K774	50L   400(Ø) x 390(P)mm	<b>224,00€</b>

### Couvercles inox pour Excellence et Tradition Plus

Couvercles en acier inoxydable pour les casseroles Excellence et Tradition Plus.



Code	Description	Prix HT	Code	Description	Prix HT
K830	140mm (Ø)	<b>20,40€</b>	K835	280mm (Ø)	<b>27,40€</b>
K831	160mm (Ø)	<b>21,40€</b>	K836	320mm (Ø)	<b>36,90€</b>
K832	180mm (Ø)	<b>21,40€</b>	K837	360mm (Ø)	<b>40,90€</b>
K833	200mm (Ø)	<b>22,40€</b>	K838	400mm (Ø)	<b>47,90€</b>
K834	240mm (Ø)	<b>23,40€</b>			

Batterie de cuisine Triwall Vogue



La construction thermocore en aluminium entre 2 couches d'inox vous offre une répartition uniforme de la chaleur pour les meilleurs résultats. Extérieur en inox poli brillant, intérieur en inox brossé.

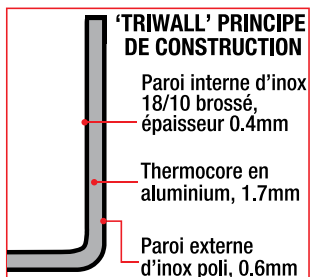

- Parois épaisses 2,7mm pour usage intensif
- Manche isolant solidement riveté
- Compatible au lave-vaisselle
- Pour tous feux, y compris l'induction

Couvercles vendus séparément

Casseroles



Code	Description	Prix HT
Y244	900ml   70(P) x 140(Ø)mm	<b>27,90€</b>
Y245	1.5L   70(P) x 160(Ø)mm	<b>35,90€</b>
Y246	3L   100(P) x 200(Ø)mm	<b>43,90€</b>

Sauteuse



Code	Description	Prix HT
Y240	200mm (Ø)	<b>44,90€</b>

Sauteuses



Code	Description	Prix HT
GG031	240mm (Ø)	<b>51,90€</b>
GG032	280mm (Ø)	<b>60,90€</b>

Poêles



Code	Description	Prix HT
Y320	240mm (Ø)	<b>42,90€</b>
Y321	280mm (Ø)	<b>51,90€</b>

Braisières



Code	Description	Prix HT
Y255	7L   160(P) x 240(Ø)mm	<b>68,90€</b>
Y256	9.5L   55(P) x 280(Ø)mm	<b>75,90€</b>

Wok

Fond plat



Code	Description	Prix HT
Y261	310mm (Ø)	<b>70,90€</b>

Couvercles



Code	Description	Prix HT
Y422	140mm (Ø)	<b>6,70€</b>
Y423	160mm (Ø)	<b>9,00€</b>
Y424	200mm (Ø)	<b>10,60€</b>
Y425	240mm (Ø)	<b>12,90€</b>
Y426	280mm (Ø)	<b>15,90€</b>

ART DE LA TABLE

RESTAURANT, BAR ET HOTEL

MOBILIER

USAGE UNIQUE ET ENTRETIEN

VÊTEMENTS ET CHAUSSURES

CUISINE

MOBILIER DE CUISINE, CHAÎRONS ET ÉCHELLES

MATÉRIEL ÉLECTRIQUE ET DE CUISSON

FROID

## Plats à gratin ronds



Code	Description	Couleur	Prix HT
U561	400ml	Noir	<b>12,40€</b>
U562	750ml	Noir	<b>17,90€</b>
GH316	400ml	Orange	<b>12,40€</b>
GH315	400ml	Rouge	<b>12,40€</b>

## Plats à gratin ovales



Code	Description	Description	Couleur	Prix HT
U563	0,65 L	40(H) x 140(L) x 195(P)mm	Noir	<b>13,90€</b>
GH318	0,65 L	40(H) x 140(L) x 195(P)mm	Orange	<b>13,90€</b>
GH317	0,65 L	40(H) x 140(L) x 195(P)mm	Rouge	<b>13,90€</b>

## Plats à gratin rectangulaires noirs



Code	Description	Couleur	Prix HT
U571	4 L	Noir	<b>34,90€</b>
U572	5 L	Noir	<b>40,90€</b>

## Plats et cocottes en fonte

**VOQUE**

La fonte permet une cuisson lente, uniforme et sans perte d'énergie. Les plats restent chauds plus longtemps. Le contraste entre l'intérieur émaillé crème et l'extérieur coloré agrément la présentation du four à la table. Toutes les dimensions sont des dimensions intérieures.

- Lavage au lave-vaisselle déconseillé
- Compatible tous feux
- Antiadhésif et anti rouille après culottage correctement effectué

## Cocottes rondes



Code	Description	Couleur	Prix HT	Code	Description	Couleur	Prix HT
GH300	3,2L	Noir	<b>42,90€</b>	GH303	4L	Orange	<b>54,90€</b>
GH301	4L	Noir	<b>49,90€</b>	GH304	3,2L	Rouge	<b>42,90€</b>
GH302	3,2L	Orange	<b>42,90€</b>	GH305	4L	Rouge	<b>49,90€</b>

## Cocottes ovales



Code	Description	Couleur	Prix HT	Code	Description	Couleur	Prix HT
GH306	5L	Noir	<b>55,90€</b>	GH312	6L	Orange	<b>70,90€</b>
GH310	6L	Noir	<b>69,90€</b>	GH313	5L	Rouge	<b>55,90€</b>
GH311	5L	Orange	<b>55,90€</b>	GH314	6L	Rouge	<b>69,90€</b>

## Plats rectangulaires



Code	Description	Couleur	Prix HT	Code	Description	Couleur	Prix HT
GH323	1,8L	Noir	<b>26,40€</b>	GH322	2,8L	Orange	<b>32,90€</b>
GH324	2,8L	Noir	<b>32,90€</b>	GH319	1,8L	Rouge	<b>26,40€</b>
GH321	1,8L	Orange	<b>26,40€</b>	GH320	2,8L	Rouge	<b>32,90€</b>

## Terrines



Code	Description	Couleur	Prix HT	Code	Description	Couleur	Prix HT
U559	1,3 L	Noir	<b>32,40€</b>	W455	1,3 L	Orange	<b>32,40€</b>
U560	1,7 L	Noir	<b>34,90€</b>	W456	1,7 L	Orange	<b>34,90€</b>



Poêles

Modèles lisses ou rainuré.



VOGUE

Code	Description	Prix HT
1 M652	Rainurée - 267mm Ø	14,40€
M654	Lisse   203(Ø)mm	12,90€
2 M655	Lisse   255(Ø)mm	14,40€

Grils de table en fonte

Plats en fonte massive pour servir des plats directement du four à la table. Fournis avec le support en bois.



Code	Description	Prix HT
1 F464	Ovale   240 x 140mm	12,40€
CC310	Ovale   280 x 190mm	19,40€
2 CC311	Rond   220mm (Ø)	17,40€

OLYMPIA

Gril rainuré carré

Cuisinez sainement grâce aux rainures qui séparent la grillade des excédents d'huile et de graisse.



VOGUE

Code	Description	Prix HT
M653	241mm	14,40€

Grill/Plancha fonte réversible

Gril robuste avec un côté lisse et un côté rainuré. En fonte.



VOGUE

Code	Description	Prix HT
M650	482 x 260mm	23,40€

Gril émaillé

Gril en fonte



VOGUE

Code	Description	Prix HT
K417	381 x 229mm	27,90€

Fumoir et copeaux de bois

Préparez de délicieux aliments fumés. Peut être utilisé sur gaz, plaques électriques ou induction, ou directement sur du feu, y compris BBQ. Fourni avec bac, couvercle, grille, bac de récupération, un échantillon de copeaux de bois et le mode d'emploi. 390(L) x 280(P) x 90(H)mm.

- Noyer blanc - un bois dur classique qui intensifie le goût du plat, sans être totalement dominant
- Chêne blanc - le bois classique pour fumer les mets

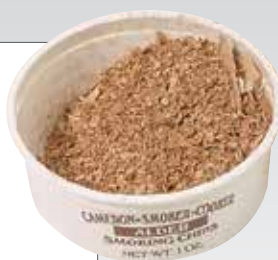

Code	Description	Prix HT
S495	0,5L - noyer blanc	14,40€
S496	0,5L - chêne blanc	14,40€

Code	Description	Prix HT
S491	Fumoir	88,90€



Pistolet à fumer

Fumez et parfumez rapidement et facilement vos aliments grâce au pistolet à fumer et des sciures aux saveurs américaines. Fantastique pour apporter des arômes supplémentaires à vos aliments, mais aussi à vos cocktails et boissons. Fourni avec un pied en acrylique, un tuyau à fixer sur l'embout du pistolet, 4 piles AA et 2 échantillons (14g) de copeaux de bois (bois de Hickory, voisin du noyer, et bois de pommier).



Code	Description	Prix HT
3 GJ486	Pistolet à fumer	134,00€
GJ487	Copeaux de bois de noyer 500ml	7,90€
4 GJ488	Copeaux de bois de pommier 500ml	7,90€
CM588	Copeaux de bois chêne 500ml	7,90€
CM589	Copeaux de bois de cerisier 500ml	7,90€
CM587	Copeaux de bois Bourbon 500ml	7,90€

ART DE LA TABLE

RESTAURANT, BAR ET HOTEL

MOBILIER

USAGE UNIQUE ET ENTRETIEN

VÊTEMENTS ET CHAUSSURES

CUISINE

MOBILIER DE CUISINE, CHARIOTS ET ÉCHELLES

MATÉRIEL ÉLECTRIQUE ET DE CUISSON

FROID

# CUISINE / BATTERIE ET PLATERIE DE CUISINE

## Passoires en polypropylène

Compatibles micro-ondes, congélateur et lave-vaisselle.



araven

Code	Description	Prix HT
DL943	235mm (Ø)	<b>4,90€</b>
DL944	280mm (Ø)	<b>6,50€</b>
DL945	380mm (Ø)	<b>12,90€</b>

## Passoires rondes

Perforations conçues pour un égouttage rapide et base plate pour la stabilité.



VOÛTE

Code	Description	Prix HT
CW354	230mm (Ø)	<b>0,90€</b>
CW351	290mm (Ø)	<b>1,30€</b>
CW352	380mm (Ø)	<b>1,90€</b>

## Passoires rectangulaires

Perforations conçues pour un égouttage rapide. Empilables et avec poignées pour une préhension sûre.



VOÛTE

Code	Description	Prix HT
CW356	280(H) x 200(L) x 90(P)mm	<b>1,10€</b>
CW355	402(H) x 303(L) x 119(P)mm	<b>2,10€</b>
CW353	362(H) x 271(L) x 110(P)mm	<b>1,80€</b>

## Passoires inox

Acier inoxydable.



VOÛTE

Code	Description	Prix HT
K331	235mm (Ø)	<b>7,30€</b>
K347	255mm (Ø)	<b>8,40€</b>
K348	305mm (Ø)	<b>11,70€</b>
K349	355mm (Ø)	<b>16,90€</b>

## Passoires aluminium

Aluminium ultra-résistant.



VOÛTE

Code	Description	Prix HT
K336	305mm (Ø)	<b>26,40€</b>
K337	350mm (Ø)	<b>32,90€</b>
K338	400mm (Ø)	<b>35,90€</b>

## Moules à terrine en U

3 tailles disponibles.

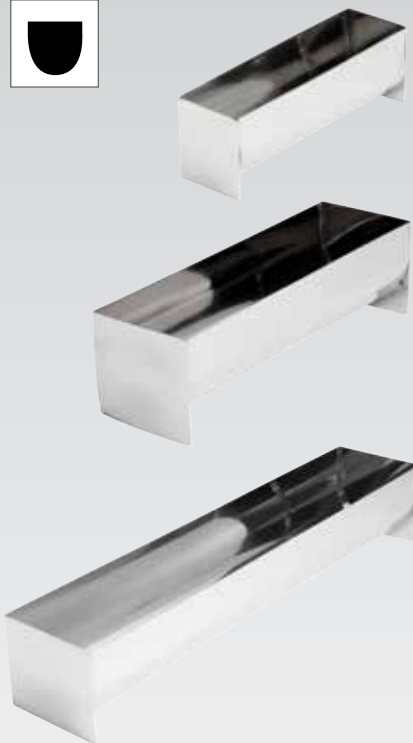

VOÛTE

Code	Description	Prix HT
E589	Forme U 135 x 35 x 45mm	<b>5,70€</b>
E585	Forme U 260 x 80 x 75mm	<b>17,90€</b>
E581	Forme U 500 x 100 x 90mm	<b>26,40€</b>

## Passoire à frites

Égoutte les frites facilement. Base amovible pour une utilisation plus facile. Acier inoxydable. 176(H) x 413(Ø)mm.



VOÛTE

Code	Description	Prix HT
E712	413mm (Ø)	<b>20,40€</b>

## Bain-marie inox

Bain-marie en acier inoxydable, idéal pour la cuisson des spaghetti lorsqu'il est associé au panier J719.



Code	Description	Prix HT
J719	150mm (Ø)	<b>17,90€</b>
K762	Bain-marie   160mm (Ø)	<b>36,90€</b>

## Poissonnière

Fournie avec grille d'égouttage. K356 dimensions (mm): 100(H) x 500(L) x 155(P). E923 (mm):122(H) x 620(L) x 190(P).



KitchenCraft

Code	Description	Prix HT
K356	500mm	<b>43,90€</b>

## Panier à pâtes

Panier en acier inoxydable approprié pour égoutter et contenir les pâtes.



VOÛTE

Code	Description	Prix HT
DM058	230(H) x 200(L) x 330(P)mm	<b>21,90€</b>

**Cercles à oeufs**

Donnez la forme parfaite à vos oeufs frits ou pochés. Acier inoxydable.



Code	Description	Prix HT
1 K893	75mm (Ø)	4,30€
2 GD695	75mm (Ø)	5,00€
GD696	100mm (Ø)	5,50€



**Pocheuse à oeufs**

Pocheuse 12 oeufs en aluminium, idéale pour les grandes quantités d'oeufs.



Code	Description	Prix HT
K892	350mm (Ø)	82,90€

**Pocheuse 4 oeufs inox**

Pocheuse en acier inoxydable contenant 4 coupelles à oeuf en aluminium. Non compatible induction.



Code	Description	Prix HT
K891	200mm (Ø)	29,90€

**Roulette à pizza**

Conception révolutionnaire avec poignées anti-dérapantes absorbant la pression.



Code	Description	Prix HT
D753	2 x 76 x 25mm	12,90€

**Roulettes à pizza**

Grande roulette en acier inoxydable. Lavable au lave-vaisselle.



Code	Description	Prix HT
D396	Noir 102mm	7,30€
CC407	Rouge 102mm	7,30€
CC408	Vert 102mm	7,30€

**Pierre à pizza rectangulaire**

Pour des pizzas cuites uniformément avec une croûte légère et croustillante. Peut être utilisée pour toutes sortes de cuissons. Support de service et recettes fournies.



Code	Description	Prix HT
CL713	380 x 305mm	22,90€

**Pierre à pizza ronde**

Pour des pizzas cuites uniformément avec une croûte légère et croustillante. Peut être utilisée pour toutes sortes de cuissons. Support de service et recettes fournies.



Code	Description	Prix HT
CL714	380mm (Ø)	18,90€

**Couteau à pizza**

Lame inox rigide en une seule pièce pour couper en un seul mouvement.

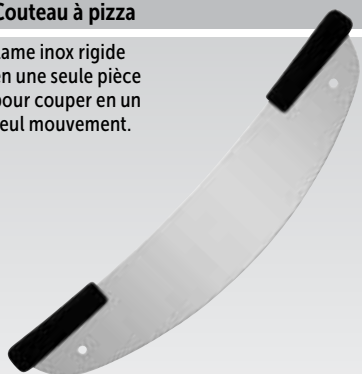

Code	Description	Prix HT
D390	Lame 520mm	26,40€

**Pince à plat**

Pince pratique pour sécuriser les manipulations chaudes.

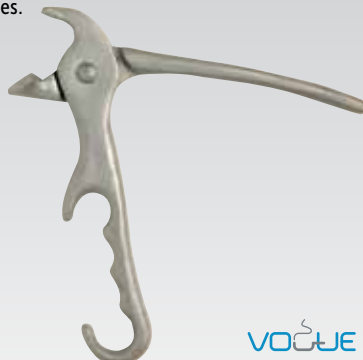

Code	Description	Prix HT
S479	Universelle	15,90€

POUR LES ASSIETTES À PIZZA  
VOIR PAGE 26

POUR LES FOURS À PIZZA  
VOIR PAGE 435-436

ART DE LA TABLE

RESTAURANT, BAR ET HOTEL

MOBILIER

USAGE UNIQUE ET ENTRETIEN

VÊTEMENTS ET CHAUSSURES

CUISINE

MOBILIER DE CUISINE, CHAUFFAGES ET TÈCHES

MATÉRIEL ÉLECTRIQUE ET DE CUISSON

FROID



# CUISINE / BATTERIE ET PLATERIE DE CUISINE

## Plats à pizza de 8 mm de profondeur

Plats à pizza en aluminium trempé à bord large.



VOGUE

Code	Description	Prix HT
GE196	200mm(Ø)	<b>2,70€</b>
GE197	255mm (Ø)	<b>2,70€</b>
F008	305mm(Ø)	<b>5,20€</b>
F009	350mm (Ø)	<b>5,90€</b>

## Plats à pizza de 1,6 cm de profondeur

Plat à pizza en aluminium trempé.



Code	Description	Prix HT
F004	228mm (Ø)	<b>8,70€</b>
F005	254mm (Ø)	<b>10,70€</b>
F006	305mm (Ø)	<b>12,40€</b>

## Plats à pizza en fer noir

Plats résistants qui chauffent uniformément pour réaliser des pizzas parfaites. A graisser avant utilisation. 38mm de profondeur.



Code	Description	Prix HT
CB145	180mm (Ø)	<b>7,10€</b>
S473	230mm (Ø)	<b>8,40€</b>
S474	250mm (Ø)	<b>10,70€</b>
S475	300mm (Ø)	<b>12,40€</b>
CB146	360mm (Ø)	<b>14,40€</b>

## Couvercle de plat à pizza profond

En aluminium de 1,2mm d'épaisseur, se place sur les plats à pizza pour limiter la circulation d'air au dessus de la pâte et lui permettre de lever plus facilement. L'encoche sur le bord permet d'emplier les plats et de les transporter sans les faire tomber.



Code	Description	Prix HT
CB143	30cm (Ø)	<b>8,70€</b>

## Grilles à pizza à fond plat

La circulation de l'air permet d'obtenir une cuisson uniforme de la croûte.



VOGUE

Code	Description	Prix HT
F011	230mm (Ø)	<b>3,80€</b>
F012	250mm (Ø)	<b>4,40€</b>
F013	300mm (Ø)	<b>5,00€</b>
F014	350mm (Ø)	<b>6,20€</b>
GE194	405mm (Ø)	<b>6,70€</b>
GE195	457mm (Ø)	<b>7,30€</b>

## Brosse / grattoir pour four

Brosse pour four avec grattoir. Manche vendu séparément.



VOGUE

Code	Description	Prix HT
GE204	Tête 254mm	<b>7,90€</b>
GE211	Manche 965mm	<b>2,90€</b>

## Pelles à pizza

Pelles pour faciliter l'enfournement et le défournement des pizzas. La petite pelle est dotée d'un manche en aluminium et d'un plateau de 23 x 17cm. Les moyennes et grandes pelles possèdent un manche en bois cylindrique et un plateau de 30 ou 40cm.



VOGUE

Code	Description	Prix HT
1 F037	Petite 229 x 171mm	<b>15,90€</b>
GE208	Bois 660mm	<b>17,90€</b>
F036	Moyenne 355 x 405mm / manche : 915mm	<b>23,40€</b>
2 S480	Grande 305 x 355mm	<b>35,90€</b>

## Pelles à pizza

Pelles pour un enfournement et défournement aisés des pizzas. La petite pelle est dotée d'un manche en aluminium et mesure 23 x 15 cm. Les moyennes et grandes pelles sont dotées d'un manche en bois tubulaire et mesurent 30 cm.



VOGUE

Code	Description	Prix HT
GE205	Pelle 305 x 405mm / 965mm(L)	<b>11,90€</b>
GE207	Pelle 355x405mm / 1066mm(L)	<b>13,90€</b>

## Supports pour plats à pizza

Pour stocker vos pizzas préparées avant de les cuire. 2 tailles : 11 emplacements avec espacements de 6 cm et 15 emplacements avec espacements de 4 cm. 705(H) x 300(L) x 300(P) mm.

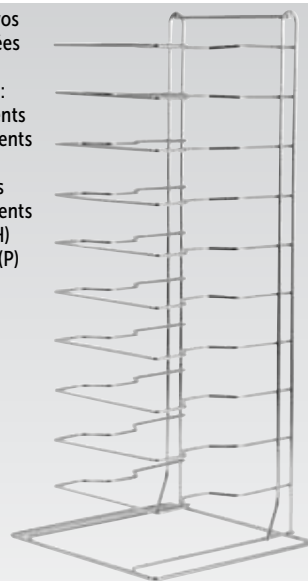

Code	Description	Prix HT
F026	11 niveaux	<b>41,90€</b>
F027	15 niveaux	<b>55,90€</b>

# VOGUE Bacs GN inox

Vogue propose une gamme complète de bacs Gastronorme en acier inoxydable 18/0, de tailles et de profondeurs différentes. Qualité variant de 0.6 à 0.8mm selon les tailles. Disponibles avec ou sans poignées, perforés ou non. Les bacs Gastro Vogue se prêtent à toutes les utilisations : cuisson, stockage, transport, surgélation, bain-marie et présentation, et peuvent passer sans problème du congélateur au four ou au bain-marie.

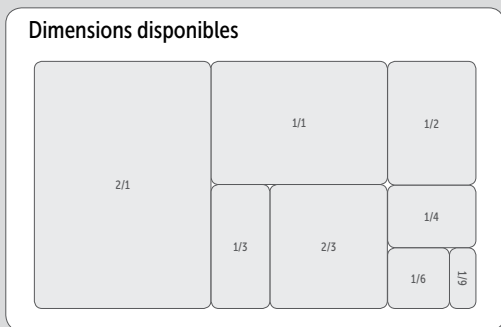

### Supports bacs GN

Acier inoxydable. Bacs vendus séparément.



### Support en acier inoxydable

Structure en acier inoxydable à poser. Peut contenir 6 bacs GN 1/9, 4 GN 1/6 ou 2 GN 1/3. Les kits de bacs gastronorme sont fournis avec couvercles. Kits vendus séparément.



Spécification  
 CP541 Dimensions (mm): 355(H) x 350(L) x 420(P).  
 CP542 Dimensions (mm): 215(H) x 980(L) x 250(P).

Code	Description	Prix HT
1 CP541	Pour 2 x GN 1/3 GN ou 4 x GN 1/6	<b>58,90€</b>
2 CP542	Pour 3 x GN 1/3 GN ou 6 x GN 1/6	<b>66,90€</b>

Spécification  
 CC051 Dimensions (mm): 150(H) x 680(L) x 180(P).

Code	Description	Prix HT
CC051	Pour 6 x GN 1/9 ou 4 x GN 1/6	<b>42,90€</b>
S430	Lot de 6 GN 1/9 de 100mm(P)	<b>28,90€</b>
S431	Lot de 4 GN 1/6 de 100mm(P)	<b>39,40€</b>

### Entretoises Gastronorme

Entretoises en acier inoxydable pour bacs Vogue et Bourgeat.



Code	Description	Prix HT
K094	325 x 25mm	<b>4,80€</b>
K092	530 x 25mm	<b>6,20€</b>

### Couvercles hermétiques GN

Couvercles en acier inoxydable avec joint en silicone parfaitement hermétiques pour conserver vos aliments frais plus longtemps.



Code	Description	Prix HT
CP269	GN 1/2	<b>16,40€</b>
CP268	GN 1/1	<b>27,90€</b>

ART DE LA TABLE

RESTAURANT, BAR ET HOTEL

MOBILIER

USAGE UNIQUE ET ENTRETIEN

VÊTEMENTS ET CHAUSSURES

CUISINE

MOBILIER DE CUISINE, CHARIOTS ET CHELLES

MATÉRIEL ÉLECTRIQUE ET DE CUISSON

FROID

### GN 1/9

176 x 108 mm.



Code	Description	Prix HT
K824	65mm de profondeur (600ml)	<b>3,20€</b>
K825	100mm de profondeur (800ml)	<b>5,10€</b>
K826	150mm de profondeur (1L)	<b>6,10€</b>

### GN 1/6

176 x 162 mm.



Code	Description	Prix HT
K985	65mm de profondeur (1L)	<b>3,50€</b>
K991	100mm de profondeur (1,7L)	<b>5,10€</b>
K992	150mm de profondeur (2,2L)	<b>8,00€</b>
K995	200mm de profondeur (3L)	<b>10,10€</b>

### GN 1/4

265 x 162 mm.



Code	Description	Prix HT
GM312	20mm de profondeur (530ml)	<b>3,50€</b>
GM313	40mm de profondeur (1,13L)	<b>4,10€</b>
K818	65mm de profondeur (1,7L)	<b>4,50€</b>
K819	100mm de profondeur (2,5L)	<b>6,80€</b>
K820	150mm de profondeur (4L)	<b>9,30€</b>
K823	200mm de profondeur (5,2L)	<b>11,70€</b>

### GN 1/3

325 x 176 mm.

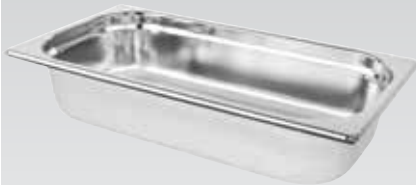

Code	Description	Prix HT
GM310	20mm de profondeur (660ml)	<b>3,50€</b>
GM311	40mm de profondeur (1,45L)	<b>4,60€</b>
K929	65mm de profondeur (2,5L)	<b>5,60€</b>
K933	100mm de profondeur (3,7L)	<b>7,30€</b>
K934	150mm de profondeur (5,7L)	<b>10,50€</b>
K936	200mm de profondeur (7,5L)	<b>13,40€</b>

### GN 1/2

325 x 265 mm.



Code	Description	Prix HT
K906	20mm de profondeur (1,2L)	<b>5,80€</b>
K925	40mm de profondeur (2,5L)	<b>6,30€</b>
K927	65mm de profondeur (4L)	<b>6,90€</b>
K928	100mm de profondeur (6,2L)	<b>9,10€</b>
K930	150mm de profondeur (9L)	<b>12,90€</b>
K932	200mm de profondeur (12L)	<b>17,40€</b>

### GN 2/3

325 x 354 mm.



Code	Description	Prix HT
GM314	20mm de profondeur (1,35L)	<b>5,80€</b>
K810	40mm de profondeur (3,5L)	<b>10,10€</b>
K811	65mm de profondeur (5,5L)	<b>12,90€</b>
K812	100mm de profondeur (8,7L)	<b>14,90€</b>
K814	150mm de profondeur (13L)	<b>21,90€</b>
GM315	200mm de profondeur (15,7L)	<b>26,90€</b>

### Couvercles



Code	Description	Prix HT
K997	GN 1/9	<b>2,30€</b>
K993	GN 1/6	<b>2,60€</b>
K972	GN 1/4	<b>3,30€</b>
K969	GN 1/3	<b>4,10€</b>
K931	GN 1/2	<b>5,60€</b>
K970	GN 2/3	<b>9,30€</b>
K926	GN 1/1	<b>10,10€</b>
K939	GN 2/1	<b>25,90€</b>

### Standard double GN 2/1

650 x 530 mm.



Code	Description	Prix HT
GM316	20mm de profondeur (5,4L)	<b>20,40€</b>
K801	40mm de profondeur (12L)	<b>25,90€</b>
K802	65mm de profondeur (19L)	<b>26,40€</b>

Code	Description	Prix HT
K804	100mm de profondeur (29L)	<b>33,90€</b>
K807	150mm de profondeur (43L)	<b>42,90€</b>
GM317	200mm de profondeur (49,5L)	<b>58,90€</b>

### Couvercles avec encoche



Encoches pour les ustensiles.

Code	Description	Prix HT
CB176	Taille 1/9 avec encoche	<b>2,30€</b>
CB175	Taille 1/6 avec encoche	<b>2,60€</b>
CB174	Taille 1/4 avec encoche	<b>3,30€</b>
CB173	Taille 1/3 avec encoche	<b>4,20€</b>
CB171	Taille 1/2 avec encoche	<b>5,60€</b>
CB170	Taille 1/1 avec encoche	<b>10,10€</b>

### GN 1/1

325 x 530 mm.



Code	Description	Prix HT
K998	20mm de profondeur (3L)	<b>9,70€</b>
K994	40mm de profondeur (5,8L)	<b>10,50€</b>
K903	65mm de profondeur (9L)	<b>11,80€</b>

Code	Description	Prix HT
K923	100mm de profondeur (13,5L)	<b>14,90€</b>
K924	150mm de profondeur (20L)	<b>21,40€</b>
K918	200mm de profondeur (28L)	<b>27,40€</b>





Bacs GN perforés en acier inoxydable

Perforé GN 1/2

325 x 265 mm.

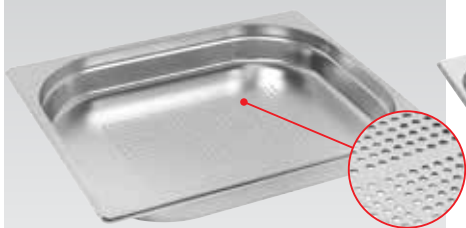

Code	Description	Prix HT
E698	40mm de profondeur (2.5L)	<b>8,20€</b>
K844	65mm de profondeur (4L)	<b>9,30€</b>
K845	100mm de profondeur (6.2L)	<b>11,30€</b>
K846	150mm de profondeur (9L)	<b>17,40€</b>
GM319	200mm de profondeur (12L)	<b>23,40€</b>

Perforé GN 1/1

325 x 530 mm.

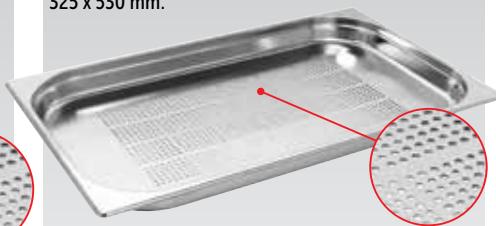

Code	Description	Prix HT
K827	20mm de profondeur (3L)	<b>11,70€</b>
K839	40mm de profondeur (5.8L)	<b>12,90€</b>
K840	65mm de profondeur (9L)	<b>13,90€</b>
K841	100mm de profondeur (13.5L)	<b>14,90€</b>
K842	150mm de profondeur (20L)	<b>26,40€</b>
K843	200mm de profondeur (28L)	<b>33,90€</b>

Couvercles



Code	Description	Prix HT
K997	GN 1/9	<b>2,30€</b>
K993	GN 1/6	<b>2,60€</b>
K972	GN 1/4	<b>3,30€</b>
K969	GN 1/3	<b>4,10€</b>
K931	GN 1/2	<b>5,60€</b>
K970	GN 2/3	<b>9,30€</b>
K926	GN 1/1	<b>10,10€</b>
K939	GN 2/1	<b>25,90€</b>



Bacs GN avec poignées en acier inoxydable

GN 1/2

325 x 265 mm.



Code	Description	Prix HT
CB183	100mm de profondeur - 6,2L	<b>11,20€</b>

GN 1/1

325 x 530 mm.



Code	Description	Prix HT
CB179	100mm de profondeur - 13,5L	<b>16,40€</b>

Couvercles

Encoche sur les 2 bords pour laisser passer les poignées des bacs.



Code	Description	Prix HT
CB185	GN 1/2	<b>7,00€</b>
CB181	GN 1/1	<b>11,20€</b>



Bacs GN antiadhésifs professionnels

Bacs gastronorme résistants en acier inoxydable 304 avec revêtement antiadhésif. Utilisation pour la cuisson, le stockage, le réchauffage, le transport, le refroidissement, et même la présentation.

GN 1/2 revêtement antiadhésif



Code	Description	Prix HT
CS755	Profondeur : 40mm   2.5L	<b>21,40€</b>
CS756	Profondeur : 65mm   4L	<b>21,90€</b>

GN 1/1 revêtement antiadhésif



Code	Description	Prix HT
CS754	Profondeur : 40mm   5.8L	<b>32,90€</b>
CS753	Profondeur 65mm   9L	<b>33,90€</b>

ART DE LA TABLE

RESTAURANT, BAR ET HOTEL

MOBILIER

USAGE UNIQUE ET ENTRETIEN

VÊTEMENTS ET CHAUSSURES

CUISINE

MOBILIER DE CUISINE, CHARIOTS ET ÉCHELLES

MATÉRIEL ÉLECTRIQUE ET DE CUISSON

FROID

## Bacs gastronorme

**Gastro M**

Ces bacs gastronorme GASTRO M, fabriqués en Europe, représentent la meilleure qualité disponible sur le marché. Ils sont en acier inoxydable AISI304 et disponibles en modèles standards et perforés. Leurs coins renforcés empêchent la détérioration et prolongent la durée de vie. Répondent à toutes les normes européennes basées sur la sécurité alimentaire. Entièrement compatibles avec les autres produits GN standards.



## Entretoises

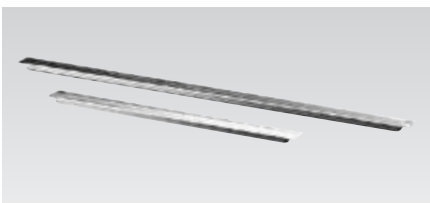

Code	Description	Prix HT
GR738	GN 1/2 325mm	3,50€
GR739	GN 1/1 530mm	4,50€

### Bacs GN 1/9

176 x 108mm.



Code	Description	Prix HT
GR700	Profondeur 65mm (0,6 L)	7,50€
GR701	Profondeur 100mm (0,8 L)	10,30€

### Bacs GN 1/6

176 x 162mm.



Code	Description	Prix HT
GR702	Profondeur 65mm (1,4 L)	6,50€
GR703	Profondeur 100mm (2,1 L)	7,70€
GR704	Profondeur 150mm (3,2 L)	13,00€
GR705	Profondeur 200mm (4,3 L)	21,40€

### Bacs GN 1/4

265 x 162mm.



Code	Description	Prix HT
GR706	Profondeur 65mm (2,1 L)	8,40€
GR707	Profondeur 100mm (3,2 L)	9,80€
GR708	Profondeur 150mm (4,85 L)	13,70€
GR709	Profondeur 200mm (6,5 L)	18,40€

### Bacs GN 1/3

325 x 176mm.



Code	Description	Prix HT
GR710	Profondeur 65mm (2,9 L)	9,00€
GR711	Profondeur 100mm (4,5 L)	11,30€
GR712	Profondeur 150mm (6,75 L)	17,00€
GR713	Profondeur 200mm (9 L)	19,50€

### Bacs GN 1/2

325 x 265mm.



Code	Description	Prix HT
GR714	Profondeur 40mm (2,9 L)	10,50€
GR715	Profondeur 65mm (4,7 L)	13,20€
GR716	Profondeur 100mm (7,2 L)	16,00€
GR717	Profondeur 150mm (10,8 L)	21,40€
GR718	Profondeur 200mm (14,4 L)	25,50€

### Bacs GN 2/3

325 x 354mm.



Code	Description	Prix HT
GR719	Profondeur 65mm (6,4 L)	16,00€
GR720	Profondeur 100mm (9,9 L)	19,50€
GR721	Profondeur 150mm (14,8 L)	25,70€
GR722	Profondeur 200mm (19,7 L)	30,00€

### Bacs GN 2/4

530 x 162mm.



Code	Description	Prix HT
GN687	Profondeur 20mm	12,30€
GN688	Profondeur 40mm	13,70€
GN689	Profondeur 65mm	15,00€

### Bacs GN 1/1

325 x 530mm.



Code	Description	Prix HT
GR723	Profondeur 20mm (3 L)	14,00€
GR724	Profondeur 40mm (6 L)	16,00€
GR725	Profondeur 65mm (9,75 L)	19,80€
GR726	Profondeur 100mm (15 L)	20,80€
GR727	Profondeur 150mm (22,5 L)	31,50€
GR728	Profondeur 200mm (30 L)	36,30€

### Bacs à glace en acier inoxydable



Code	Description	Prix HT
GN635	80(H) x 360(L) x 165(P)mm	15,30€
GN636	120(H) x 360(L) x 165(P)mm	15,30€
GN637	150(H) x 360(L) x 165(P)mm	19,30€
GN638	170(H) x 360(L) x 165(P)mm	21,50€
GN639	Produit indisponible à la vente	

### Bacs perforés GN 1/2

325 x 265mm.



Code	Description	Prix HT
GR729	Profondeur 65mm (4,1 L)	16,20€
GR730	Profondeur 100mm (6,1 L)	21,00€
GR731	Profondeur 150mm (9,1L)	27,50€
GR732	Profondeur 200mm (12L)	36,00€

### Bacs perforés GN 1/1

325 x 530mm.



Code	Description	Prix HT
GR733	Profondeur 55mm (7L)	25,20€
GR734	Profondeur 65mm (8,3 L)	26,20€
GR735	Profondeur 100mm (14,2 L)	34,70€
GR736	Profondeur 150mm (20,2 L)	45,70€
GR737	Profondeur 200mm (26L)	57,00€

### Bacs perforés GN 2/3

325 x 354mm.



Code	Description	Prix HT
DA744	Profondeur 20mm   1.35L	11,90€
DA745	Profondeur 40mm   3.5L	14,90€
DA746	Profondeur 65mm   5.5L	16,00€
DA747	Profondeur 100mm   8.7L	24,00€
DA748	Profondeur 150mm   13L	30,00€
DA749	Profondeur 200mm   15.7L	36,00€

## Bacs GN émaillés

**Gastro M**

Ces bacs émaillés gastronome antiadhésifs Gastro M, fabriqués en Europe, représentent la meilleure qualité disponible sur le marché. Leurs bords renforcés empêchent la détérioration et prolongent la durée de vie. Répondent à toutes les normes européennes basées sur la sécurité alimentaire et compatibles avec les autres produits GN standards.



### GN 1/3

325 x 176mm.



Code	Description	Prix HT
GN695	GN 1/3 profondeur 65mm	<b>10,50€</b>

### GN 1/2

325 x 265mm.



Code	Description	Prix HT
GN696	GN 1/2 profondeur 40mm	<b>11,50€</b>
GN697	GN 1/2 profondeur 65mm	<b>13,20€</b>

### GN 1/1

325 x 530mm.



Code	Description	Prix HT
GN698	GN 1/1 profondeur 20mm	<b>18,40€</b>
GN699	GN 1/1 profondeur 40mm	<b>19,30€</b>
GN799	GN 1/1 profondeur 65mm	<b>19,50€</b>

### Couvercles standards



Code	Description	Prix HT
GR740	GN 1/9	<b>4,40€</b>
GR741	GN 1/6	<b>5,00€</b>
GR742	GN 1/4	<b>5,80€</b>
GR743	GN 1/3	<b>7,00€</b>
GR744	GN 1/2	<b>8,50€</b>
GR745	GN 2/3	<b>11,00€</b>
GN690	GN 2/4	<b>11,90€</b>
GR746	GN 1/1	<b>13,50€</b>

### Couvercles avec encoche



Code	Description	Prix HT
DR492	Couvercle inox avec encoche GN 1/9	<b>4,00€</b>
DR493	Couvercle inox avec encoche GN 1/6	<b>5,20€</b>
DR494	Couvercle inox avec encoche GN 1/4	<b>6,20€</b>
DR495	Couvercle inox avec encoche GN 1/3	<b>7,70€</b>
DR496	Couvercle inox avec encoche GN 1/2	<b>8,90€</b>
DR497	Couvercle inox avec encoche GN 2/3	<b>11,00€</b>
DR499	Couvercle inox avec encoche GN 1/1	<b>13,80€</b>

### Couvercles avec joint silicone

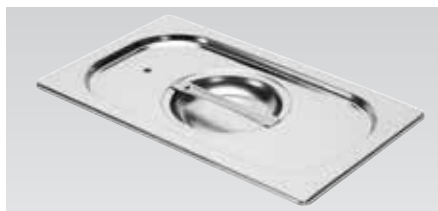

Code	Description	Prix HT
GR747	GN 1/9	<b>22,00€</b>
GR748	GN 1/6	<b>22,90€</b>
GR749	GN 1/4	<b>23,80€</b>
GR750	GN 1/3	<b>26,20€</b>
GR751	GN 1/2	<b>30,90€</b>
GR752	GN 2/3	<b>33,00€</b>
GR753	GN 1/1	<b>44,70€</b>

### Couvercles polycarbonate



Code	Description
GR754	Produit indisponible à la vente
GR755	
GR756	
GR757	
GR758	
GR759	

### Egouttoirs

Egouttoirs légers et durables en polycarbonate.



Code	Description	Prix HT
DF191	Produit indisponible à la vente	
DF192		
DF193		
DF194		
DF195		

### Egouttoirs inox pour bacs à viande



Code	Description	Prix HT
GN794	200 x 175mm	<b>5,50€</b>
GN795	270 x 180mm	<b>7,10€</b>
GN796	296 x 186mm	<b>10,30€</b>
GN797	360 x 260mm	<b>11,70€</b>
GN798	445 x 300mm	<b>15,90€</b>

### Bacs à viande en acier inoxydable



Code	Description	Prix HT
GN789	55(H) x 244(L) x 216(P)mm	<b>15,90€</b>
GN790	55(H) x 320(L) x 230(P)mm	<b>17,90€</b>
GN791	55(H) x 350(L) x 240(P)mm	<b>18,90€</b>
GN792	55(H) x 410(L) x 310(P)mm	<b>25,40€</b>
GN793	55(H) x 500(L) x 350(P)mm	<b>41,90€</b>

### Egouttoirs inox



Code	Modèle	Description	Prix HT
GN691	FFF13	GN 1/3	<b>7,30€</b>
GN692	FFF12	GN 1/2	<b>9,00€</b>
GN693	FFF23	GN 2/3	<b>13,70€</b>
GN694	FFF11	GN 1/1	<b>16,40€</b>

En accord avec les normes françaises sur la présence de BPA, nous ne sommes pas en mesure de vous proposer certains produits.

ART DE LA TABLE

RESTAURANT, BAR  
ET HOTEL

MOBIlier

USAGE UNIQUE  
ET ENTRETIEN

VÊTEMENTS  
ET CHAUSSURES

CUISINE

MOBIlier DE CUISINE,  
CHARIOTS ET ÉCHELLES

MATÉRIEL ÉLECTRIQUE  
ET DE CUISSON

FROID



## Plats et couvercles GN en porcelaine

### OLYMPIA

Ces plats en porcelaine aux dimensions gastronorme permettent de présenter les plats chauds et froids et constituent une alternative élégante au plats gastro classiques en inox. Entièrement vitrifiés pour résister aux chocs thermiques. Compatibles four, micro-ondes, lave-vaisselle, congélateur. Par la complexité du processus de fabrication, les dimensions peuvent varier légèrement des dimensions gastro standards.

#### GN 1/6

176 x 162 mm.



Code	Description	Prix HT
U812	65mm de profondeur	<b>10,70€</b>
U813	100mm de profondeur	<b>14,90€</b>

#### GN 1/3

325 x 176 mm.



Code	Description	Prix HT
CD717	30mm de profondeur	<b>9,80€</b>
U810	65mm de profondeur	<b>14,90€</b>
U811	100mm de profondeur	<b>21,40€</b>

#### GN 1/2

325 x 265 mm.



Code	Description	Prix HT
CD716	30mm de profondeur	<b>16,40€</b>
U808	65mm de profondeur	<b>22,40€</b>
U809	100mm de profondeur	<b>29,90€</b>

#### GN 1/1

530 x 325 mm.



Code	Description	Prix HT
CD714	30mm de profondeur	<b>40,20€</b>
U807	65mm de profondeur	<b>48,90€</b>

#### GN 2/4

530 x 165 mm.



Code	Description	Prix HT
CD715	30mm de profondeur	<b>27,40€</b>

#### Couvercles



Code	Description	Prix HT
CD721	GN 1/6 - 48(H)mm	<b>6,00€</b>
CD720	GN 1/3 - 60(H)mm	<b>11,50€</b>
CD719	GN 1/2 - 68(H)mm	<b>15,90€</b>

## Bacs GN en mélamine

### OLYMPIA Kristallon

La mélamine est un matériau plastique solide et léger. Résiste à la chaleur, aux rayures et aux éclats. Lavable au lave-vaisselle. Profondeur 65mm ou 100mm. Plage de température de -20°C à +120°C. NB : Ne pas exposer à une chaleur directe.

- Résiste aux rayures et aux taches
- Résistant à la chaleur et lavable au lave-vaisselle

#### GN 1/6

176 x 162 mm.



Code	Description	Prix HT
DM152	Profondeur 65mm   720ml	<b>9,00€</b>
DM155	Profondeur 100mm   1L	<b>16,40€</b>

#### GN 1/4

265 x 162mm



Code	Description	Prix HT
DM151	Profondeur 65mm   1,3L	<b>16,40€</b>

#### GN 1/3

325 x 176 mm.



Code	Description	Prix HT
CD292	Profondeur 65mm   1,8L	<b>17,40€</b>
DM154	Profondeur 100mm   2,7L	<b>17,90€</b>

#### GN 1/2

325 x 265 mm.



Code	Description	Prix HT
CD291	Profondeur 65mm   3,1L	<b>19,90€</b>
DM153	Profondeur 100mm   5L	<b>21,40€</b>

#### GN 1/1



Code	Description	Prix HT
CD290	Profondeur 65mm   7,3L	<b>33,90€</b>

**POUR  
LA VAISSELLE  
KRISTALLON**

**VOIR PAGES 49-51**

## Conteneurs Gastronorme polycarbonate

Conteneurs en polycarbonate pratiquement incassables, légers et empilables; ils restent froids au toucher pour une manipulation sûre et facile. Conçus pour s'égoutter rapidement pour un nettoyage facile et efficace.



- Plage de températures -40°C à +100°C
- Empilables
- Passent au lave-vaisselle

**Taille 1/9**

176 x 108 mm.

Description	Transparent	Noir
65mm de profondeur (600ml) 100mm de profondeur (870ml)		Produit indisponible à la vente

**Taille 1/6**

176 x 162 mm.

Description	Transparent	Noir
65mm de profondeur (1,05L) 100mm de profondeur (1,6L) 150mm de profondeur (2,3L)		Produit indisponible à la vente

**Taille 1/4**

265 x 162 mm.

Description	Transparent	Noir
65mm de profondeur (1,6L) 100mm de profondeur (2,4L) 150mm de profondeur (3,7L)		Produit indisponible à la vente

**Taille 1/3**

325 x 176 mm.

Description	Transparent	Noir
65mm de profondeur (2,5L) 100mm de profondeur (3,8L) 150mm de profondeur (5,1L) 200mm de profondeur (7L)		Produit indisponible à la vente

**Taille 1/2**

325 x 265 mm.

Description	Transparent	Noir
65mm de profondeur (3,8L) 100mm de profondeur (6L) 150mm de profondeur (8,8L) 200mm de profondeur (10,8L)		Produit indisponible à la vente

**Taille 1/1**

530 x 325 mm.

Description	Transparent	Noir
65mm de profondeur (8,5L) 100mm de profondeur (13,12L) 150mm de profondeur (19,5L) 200mm de profondeur (25,6L)		Produit indisponible à la vente

**Couvercles**

Code	Description
U249	
U248	
U247	
U246	Produit indisponible à la vente
U245	
U244	

**Couvercles avec encoche**

Transparent.

Code	Description
U254	
U253	
U252	
U251	Produit indisponible à la vente
U250	

**Tapis d'égouttage**

Code	Description
U486	
U485	Produit indisponible à la vente

## Bacs GN hautes températures

Bacs GN translucides pour une visibilité et une identification faciles des produits. Résistants à la chaleur jusqu'à 190°C. Compatibles lave-vaisselle et également micro-ondes pour chauffer plus rapidement les aliments. Empilables pour économiser l'espace de stockage.

**CAMBRO**  
MANUFACTURING COMPANY

### GN 1/9



NOUVEAU

Code	Description	Prix HT
DW498	GN 1/9   65mm	<b>11,20€</b>
DW499	GN 1/9   100mm	<b>13,20€</b>

### GN 1/6



NOUVEAU

Code	Description	Prix HT
DW492	GN 1/6   65mm	<b>14,90€</b>
DW493	GN 1/6   100mm	<b>18,00€</b>
DW494	GN 1/6   155mm	<b>21,70€</b>

### GN 1/4



NOUVEAU

Code	Description	Prix HT
DW489	GN 1/4   65mm	<b>19,10€</b>
DW490	GN 1/4   100mm	<b>23,40€</b>
DW491	GN 1/4   155mm	<b>30,00€</b>

### GN 1/3

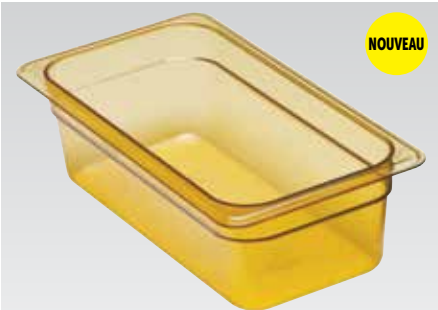

NOUVEAU

Code	Description	Prix HT
DW484	GN 1/3   65mm	<b>22,00€</b>
DW485	GN 1/3   100mm	<b>28,50€</b>
DW486	GN 1/3   155mm	<b>40,00€</b>

### GN 1/2



NOUVEAU

Code	Description	Prix HT
DW481	GN 1/2   65mm	<b>26,20€</b>
DW482	GN 1/2   100mm	<b>34,20€</b>
DW483	GN 1/2   150mm	<b>44,00€</b>

### GN 1/1



NOUVEAU

Code	Description	Prix HT
DW478	GN 1/1   65mm	<b>54,00€</b>
DW479	GN 1/1   100mm	<b>65,00€</b>
DW480	GN 1/1   150mm	<b>83,00€</b>

### Couvercles



NOUVEAU

Code	Description	Prix HT
DW520	Couvercle   GN 1/1	<b>48,00€</b>
DW521	Couvercle   GN 1/2	<b>20,50€</b>
DW522	Couvercle   GN 1/3	<b>15,30€</b>
DW523	Couvercle   GN 1/4	<b>12,50€</b>
DW524	Couvercle   GN 1/6	<b>11,00€</b>

### Bacs avec poignées



NOUVEAU

Code	Description	Prix HT
<b>1</b> DW487	GN 1/3   65mm   Poignée simple	<b>40,00€</b>
<b>2</b> DW488	GN 1/3   65mm   Poignée double	<b>41,00€</b>

### Couvercles avec poignées

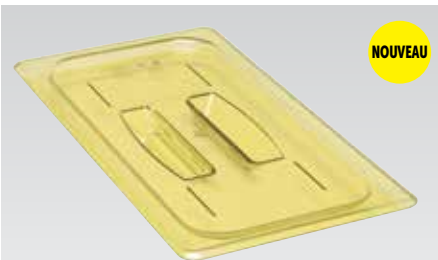

NOUVEAU

Code	Description	Prix HT
DC961	Couvercle avec poignée   GN 1/1	<b>48,00€</b>
DC962	Couvercle avec poignée   GN 1/2	<b>21,90€</b>
DC963	Couvercle avec poignée   GN 1/3	<b>17,40€</b>
DC964	Couvercle avec poignée   GN 1/4	<b>13,50€</b>
DC965	Couvercle avec poignée   GN 1/6	<b>11,00€</b>

### Egouttoirs

Draine l'excès de liquide pendant la cuisson à la vapeur ou le maintien au chaud pour une meilleure saveur et texture.

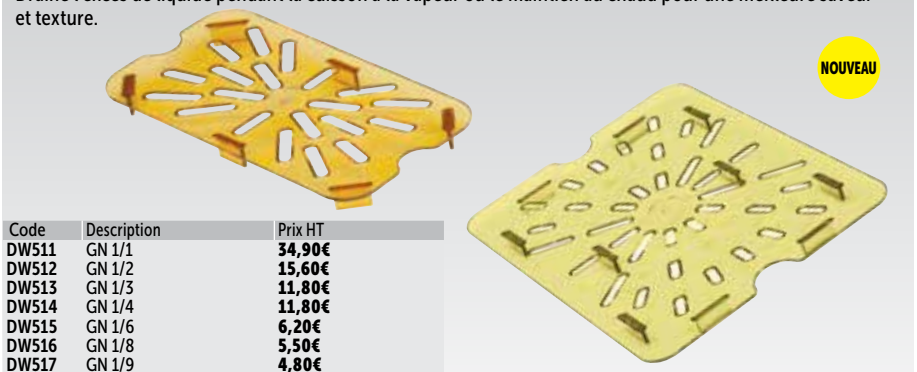

NOUVEAU

Code	Description	Prix HT
DW511	GN 1/1	<b>34,90€</b>
DW512	GN 1/2	<b>15,60€</b>
DW513	GN 1/3	<b>11,80€</b>
DW514	GN 1/4	<b>11,80€</b>
DW515	GN 1/6	<b>6,20€</b>
DW516	GN 1/8	<b>5,50€</b>
DW517	GN 1/9	<b>4,80€</b>



## Bacs GN Camview sans BPA

Les bacs GN CamView sont fabriqués avec un matériau sans BPA, à la fois transparent et résistant aux taches, capable de supporter des températures de -40° à 71° C, et de subir en toute sécurité un nettoyage haute température dans les lave-vaisselle industriels.



**GN 1/9**



**NOUVEAU**

Code	Description	Prix HT
DW548	GN 1/9   65mm de profondeur   0,57L	<b>4,90€</b>
DW549	GN 1/9   100mm de profondeur   0,85L	<b>5,90€</b>

**GN 1/6**



**NOUVEAU**

Code	Description	Prix HT
DW545	GN 1/6   65mm de profondeur   1L	<b>4,70€</b>
DW546	GN 1/6   100mm de profondeur   1,5L	<b>5,20€</b>
DW547	GN 1/6   150mm de profondeur   2,2L	<b>7,00€</b>

**GN 1/4**



**NOUVEAU**

Code	Description	Prix HT
DW542	GN 1/4   65mm de profondeur   1,7L	<b>6,30€</b>
DW543	GN 1/4   100mm de profondeur   2,5L	<b>7,60€</b>
DW544	GN 1/4   150mm de profondeur   3,7L	<b>8,90€</b>

**GN 1/3**



**NOUVEAU**

Code	Description	Prix HT
DW538	GN 1/3   65mm de profondeur   2,4L	<b>6,50€</b>
DW539	GN 1/3   100mm de profondeur   3,6L	<b>8,60€</b>
DW540	GN 1/3   150mm de profondeur   5,3L	<b>9,80€</b>
DW541	GN 1/3   200mm de profondeur   6,9L	<b>13,20€</b>

**GN 1/2**



**NOUVEAU**

Code	Description	Prix HT
DW534	GN 1/2   65mm de profondeur   3,9L	<b>8,60€</b>
DW535	GN 1/2   100mm de profondeur   5,9L	<b>10,50€</b>
DW536	GN 1/2   150mm de profondeur   8,9L	<b>13,60€</b>
DW537	GN 1/2   200mm de profondeur   11,7L	<b>17,30€</b>

**GN 1/1**



**NOUVEAU**

Code	Description	Prix HT
DW530	GN 1/1   65mm de profondeur   8,5L	<b>15,30€</b>
DW531	GN 1/1   100mm de profondeur   13L	<b>19,40€</b>
DW532	GN 1/1   150mm de profondeur   19,5L	<b>23,40€</b>
DW533	GN 1/1   200mm de profondeur   25,6L	<b>27,20€</b>

**Egouttoirs**

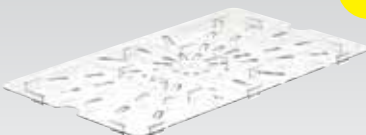

**NOUVEAU**

Code	Description	Prix HT
DA890	Egouttoir   GN 1/2	<b>5,10€</b>
DA891	Egouttoir   GN 1/3	<b>4,80€</b>
DA892	Egouttoir   GN 1/6	<b>2,10€</b>

**Couvercles avec poignées**



**NOUVEAU**

Code	Description	Prix HT
DC980	Couvercle avec poignée   GN 1/1	<b>12,90€</b>
DC981	Couvercle avec poignée   GN 1/2	<b>6,60€</b>
DC982	Couvercle avec poignée   GN 1/3	<b>5,10€</b>
DC983	Couvercle avec poignée   GN 1/4	<b>4,40€</b>
DC984	Couvercle avec poignée   GN 1/6	<b>4,00€</b>
CT273	Couvercle plat   GN 1/9	<b>4,00€</b>

## Bacs GN en polypropylène

Bacs en polypropylène aux dimensions gastronorme, empilables lorsqu'ils sont vides permettant le gain de place. Fournis avec des couvercles étanches pour conserver la fraîcheur des aliments stockés. Solution idéale pour la préparation d'aliments chauds ou froids en cuisine. Compatibles congélateur. Plage de température -40° C à 70° C.



**GN 1/9**

176 x 108mm



**NOUVEAU**

Code	Description	Prix HT
DW510	GN 1/9   100mm	<b>3,70€</b>

**GN 1/6**

176 x 162mm



**NOUVEAU**

Code	Description	Prix HT
DW508	GN 1/6   100mm	<b>3,40€</b>
DW509	GN 1/6   150mm	<b>4,40€</b>

**GN 1/4**

265 x 163mm



**NOUVEAU**

Code	Description	Prix HT
DW506	GN 1/4   100mm	<b>4,40€</b>
DW507	GN 1/4   150mm	<b>5,10€</b>

**GN 1/3**

325 x 176mm



**NOUVEAU**

Code	Description	Prix HT
DW504	GN 1/3   100mm	<b>5,10€</b>
DW505	GN 1/3   150mm	<b>5,90€</b>

**GN 1/2**

325 x 265mm



**NOUVEAU**

Code	Description	Prix HT
DW502	GN 1/2   100mm	<b>6,20€</b>
DW503	GN 1/2   150mm	<b>8,00€</b>

**GN 1/1**

530 x 325mm



**NOUVEAU**

Code	Description	Prix HT
DW500	GN 1/1   100mm	<b>10,30€</b>
DW501	GN 1/1   150mm	<b>13,20€</b>

ART DE LA TABLE

RESTAURANT, BAR  
ET HOTEL

MOBILIER

USAGE UNIQUE  
ET ENTRETIENVÊTEMENTS  
ET CHAUSSURES

CUISINE

MOBILIER DE CUISINE,  
CHARIOTS ET ÉCHELLESMATÉRIEL ÉLECTRIQUE  
ET DE CUISSON

FROID

## Bacs GN en polycarbonate

Bacs permettant de stocker, transporter et servir dans un même récipient. Les bacs GN en polycarbonate Cambro sont durables, ne se fêlent pas et ne se déforment pas. Les bacs s'empilent sans se coincer ni coller et peuvent supporter des températures allant de -40°C à 99°C. Compatibles lave-vaisselle. Couverts vendus séparément.



### GN 1/9

108 x 176mm.



Code	Prix HT
DM759 DM758	Produit indisponible à la vente

### GN 1/6

162 x 176mm.



Code	Prix HT
DM754 DM752 DM753	Produit indisponible à la vente

### GN 1/4

162 x 265mm.



Code	Prix HT
DM748 DM715 DM747	Produit indisponible à la vente

### GN 1/3

176 x 325mm.



Code	Prix HT
DM737 DM734 DM735 DM736	Produit indisponible à la vente

### GN 1/2

265 x 325mm.



Code	Prix HT
DM730 DM744 DM745 DM746	Produit indisponible à la vente

### GN 1/1

325 x 530mm.



Code	Prix HT
DM740 DM729 DM738 DM739	Produit indisponible à la vente

### Couvercles GN



Code	Prix HT
DC662 DC663 DC664 DC665 DC666	Produit indisponible à la vente

### Couvercles à poignée



Code	Prix HT
DM761 DM756 DM750 DM713 DM732 DM742	Produit indisponible à la vente

### Couvercles hermétiques



Code	Prix HT
DM762 DM757 DM751 DM714 DM733 DM743	Produit indisponible à la vente

### Egouttoirs



Code	Prix HT
DM760 DM755 DM749 DM712 DM731 DM741	Produit indisponible à la vente

### Boîtes de stockage alimentaire polycarbonate

Conservez la viande, le poisson et les autres denrées périssables dans un endroit sûr, sain et hygiénique avec ces boîtes en polycarbonate robustes. La conception transparente vous permet de vérifier le contenu sans ouverture, pour une fraîcheur durable. Dotées de poignées moulées pour un transport facile. Durables et compatibles chambre froide et congélateur.



Code	Prix HT
DE855 DE856	Produit indisponible à la vente

### Couvercle polycarbonate pour boîte de stockage



Code	Prix HT
DE857	Produit indisponible à la vente

### Bacs d'écoulement

Bacs d'écoulement en polycarbonate qui font office d'égouttoirs. Les perforations dans le fond facilitent le drainage et la conception transparente vous permet de vérifier le contenu rapidement.



Code	Prix HT
DE858 DE859	Produit indisponible à la vente

## Boîte à pâte à pizza

**NOUVEAU**



Code	Description	Prix HT
CW800	Boîte   76(H) x 600(L) x 460(P)mm	<b>59,00€</b>
CW801	Couvercle pour boîte à pâte à pizza	<b>37,70€</b>

**CAMBRO**  
MANUFACTURING COMPANY

## Bac de transport

130(H) x 545(L) x 380(P)mm



Code	Description	Prix HT
J849	Bac de transport	<b>10,70€</b>

**VOUJE**

## Bacs à ingrédients

Bacs empilables permettant d'accéder facilement au contenu même lorsqu'ils sont superposés, et bénéficiant du système de rotation des aliments FIFO (First In, First Out). Compatibles lave-vaisselle et fournis avec des clips de couleur.



Spécification  
CG043 Capacité 7L. Dimensions (mm): 200(H) x 200(L) x 395(P).  
CG042 Capacité 16L. Dimensions (mm): 200(H) x 340(L) x 415(P).  
CG041 Capacité 22L. Dimensions (mm): 200(H) x 340(L) x 565(P).

Code	Description	Prix HT
1 CG043	7L/GN 1/3	<b>15,40€</b>
2 CG042	16L/GN 2/3	<b>20,40€</b>
3 CG041	22L/GN 1/1	<b>23,40€</b>
4 U283	Marqueur noir	<b>4,60€</b>



**araven**

## Bacs à pâtons

Idéal pour la pâte à pizza. Bacs empilables.



Code	Description	Prix HT
GN536	75(H) x 400(L) x 600(P)mm	<b>10,10€</b>
GN537	95(H) x 400(L) x 600(P)mm	<b>11,20€</b>
GN538	130(H) x 400(L) x 600(P)mm	<b>13,40€</b>
GN539	Couvercle	<b>8,70€</b>

## Conteneur alimentaire

Plastique semi-transparent. L580: 521(L) x 394(l) x 178(H)mm.  
Capacité 32 litres.



Code	Description	Prix HT
L582	Couvercle	<b>8,50€</b>
L580	Conteneur	<b>16,40€</b>

**VOUJE**

## Conteneur alimentaire

Conteneur de stockage alimentaire bleu en polypropylène avec aération pour permettre la circulation de l'air. Les conteneurs vides offrent trois options de profondeur pour une utilisation optimale de l'espace. En les empilant vous pouvez gagner jusqu'à un quart de leur encombrement normal.



Code	Description	Prix HT
P142	35L	<b>26,40€</b>

Spécification  
P142 Charge maximale de 20 kg par bac, possibilité d'empiler 8 bacs maximum. Dimensions (mm): 199(H) x 600(L) x 400(P). Poids 1,8kg.

## Distributeur / conteneur à ingrédients Koala

Le couvercle rabattable peut lui-même servir pour le stockage. Pour la conservation ou le service buffet des aliments secs. En polypropylène hygiénique, lavable au lave-vaisselle. Dimensions (en mm) : 227(H) x 230(L) x 480(P).



Code	Description	Prix HT
J225	14L	<b>18,40€</b>

**araven**

ART DE LA TABLE

RESTAURANT, BAR ET HOTEL

MOBILIER

USAGE UNIQUE ET ENTRETIEN

VÊTEMENTS ET CHAUSSURES

CUISINE

MOBILIER DE CUISINE, CHAÎRONS ET ÉCHELLES

MATÉRIEL ÉLECTRIQUE ET DE CUISSON

FROID



# Conteneurs à ingrédients



Cette gamme économique de grands conteneurs pour aliments avec couvercle est fabriquée en polypropylène très résistant. Convient pour un stockage au congélateur à -40°C. Emboîtables et empilables en toute sécurité. Tous les modèles sont livrés avec 2 x 4 clips de couleur rouge, jaune, vert et bleu. Les plus grands conteneurs, équipés de roulettes et couvercles, sont empilables.

## Conteneurs à ingrédients

Gamme économique de conteneurs alimentaires avec couvercles. En polypropylène très résistant. Convient pour un stockage au congélateur à -40°C.



Code	Description	Prix HT
J243	30L - 159(H)x 530(L)x 396(P)mm	<b>37,90€</b>
J244	40L   226(H)x 530(L)x 396(P)mm	<b>41,90€</b>



## Conteneurs à ingrédients

Gamme économique de conteneurs alimentaires avec couvercles. En polypropylène très résistant. Convient pour un stockage au congélateur à -40°C.



Code	Description	Prix HT
DN910	40L - 830(H)x 460(L)x 180(P)mm	<b>49,90€</b>



## Conteneurs à ingrédients

Gamme économique de conteneurs alimentaires avec couvercles. En polypropylène très résistant. Convient pour un stockage au congélateur à -40°C.



Code	Description	Prix HT
J245	50L - 379(H)x 530(L)x 396(P)mm - à roulettes	<b>50,90€</b>



## Conteneurs alimentaires

Capacité 9 ou 14 litres.



Code	Description	Prix HT
J246	9L - 155(H) x 380 x 265mm	<b>11,70€</b>
J247	14L - 230(H) x 380 x 265mm	<b>14,90€</b>



## Conteneurs à aliments mobiles

Conteneurs à aliments de 50, 70 ou 90 litres avec aération intégrée et système d'ouverture. Les conteneurs de 70 et 90 litres sont équipés de roulettes pour faciliter le transport.



**Spécification**  
 E689 50L (sans roulette). Dimensions (mm): 600(H) x 395(L) x 410(P).  
 E690 Boîte à roulettes 70L. Dimensions (mm): 655(H) x 435(L) x 455(P).  
 E695 Boîte à roulettes 90L. Dimensions (mm): 705(H) x 465(L) x 480(P).

Code	Description	Prix HT
E689	50L	<b>38,90€</b>
E690	70L (mobile)	<b>59,90€</b>
E695	90L (mobile)	<b>69,90€</b>



## Bacs à ingrédients

Conteneurs à ingrédients en polypropylène avec couvercles coulissants transparents en polycarbonate pour faciliter l'accès. Les modèles à roulettes sont faciles à déplacer. Pelle en polycarbonate fournie.



- Polypropylène
- GD026 et GD027 fournis avec roulettes
- Pelle fournie



VOQUE



Code	Description	Spécification
1 GJ497	Produit indisponible à la vente	GJ497 Dimensions (mm): 215(H)x 295(L)x 370(P)
GJ498		GJ498 Dimensions (mm): 420(H)x 305(L)x 600(P)
2 GJ499		GJ499 Dimensions (mm): 420(H)x 485(L)x 590(P)
GD026		GD026 Dimensions (mm): 711(H)x 743(L)x 333(P)
3 GD027		GD027 Dimensions (mm): 711(H)x 743(L)x 394(P)

## Bacs mobiles à ingrédients

Stockez les ingrédients secs en vrac tels que farine et céréales avec ces bacs mobiles. Équipés de roulettes larges, d'un couvercle transparent pour une vérification facile du contenu et d'un crochet pour suspendre la pelle. Conçus pour tenir sous les plans de travail standards. Pelle non fournie.

**NOUVEAU**



Code	Description	Prix HT
4 DB125	Bac   81L	379,00€
5 DB126	Bac   102L	384,00€
6 DB127	Bac   140L	429,00€

**CAMBRO**  
MANUFACTURING COMPANY

## Bacs alimentaires peu profonds

Bacs robustes et empilables en polypropylène haute densité. Adaptés à la congélation jusqu'à -40°C. Lavables au lave-vaisselle.



Code	Description	Prix HT
J208	60(H) x 300(L) x 205(P)mm	4,70€
J209	75(H) x 345(L) x 235(P)mm	5,80€
J216	80(H) x 435(L) x 285(P)mm	9,50€
J219	80(H) x 485(L) x 335(P)mm	11,80€
J223	80(H) x 540(L) x 385(P)mm	15,40€

**araven**

## Conteneurs ronds blancs

Conteneurs à ingrédients en polypropylène résistant. Couvercles vendus séparément.



### Spécification

GG792 Dimensions (mm): 434(H)x 398(Ø).  
GG793 Dimensions (mm): 584(H)x 492(Ø).  
GG795 Dimensions (mm): 28(H)x 408(Ø).  
GG796 Dimensions (mm): 40(H)x 503(Ø).

Code	Description	Prix HT
1 GG792	Conteneur 38L	35,90€
2 GG793	Conteneur 76L	52,90€
3 GG795	Couvercle pour conteneur 38L	12,40€
GG796	Couvercle pour conteneur 76L	13,40€

VOGUE

## Conteneurs ronds BRUTE blancs

Solution conviviale pour déplacer facilement de lourdes charges. Charge statique continue maximale de 158 kg. Fabriqué entièrement en plastique résistants aux éclats et aux chocs. Chariot de transport optionnel avec roulettes pivotantes très résistantes pour une excellente manœuvrabilité (s'utilise seulement avec les modèles de 75L et 121L). Couvercles vendus séparément.



Spécification  
L651 Dimensions (mm): 435(H) x 397(Ø).  
L652 Dimensions (mm): 581(H) x 495(Ø).  
L653 Dimensions (mm): 692(H) x 559(Ø).

Code	Description	Prix HT
4 L651	Conteneur de 37,9L	36,90€
L652	Conteneur de 76L	54,90€
L653	Conteneur de 121L	66,90€
L661	Couvercle pour 38L	9,60€
L663	Couvercle pour 76L	10,70€
L662	Couvercle pour 121L	16,90€
5 L644	Socle roulettes	71,90€



Rubbermaid  
Commercial Products

## Boîtes à ingrédients en polypropylène

Pour le stockage à température ambiante, stockage réfrigéré et la congélation. Plage de température de -40°C à 90°C. Translucides pour une visualisation facile du contenu et étiquette intégrée pour satisfaire à la réglementation de traçabilité. Conception robuste en polypropylène.

- Système simple d'ouverture et fermeture
- Compatible lave-vaisselle



Code	Description	Prix HT
6 CR975	50L	40,90€
CR976	80L	97,90€
7 CR977	100L	109,00€

araven



## Boîtes alimentaires sans BPA



Boîtes hermétiques sans Bisphénol A pour les professionnels. Conteneurs aux formats GN avec étiquette de traçabilité intégrée et entièrement transparents pour identifier rapidement le contenu. Conformés à la réglementation hygiénique sanitaire. Couvres bacs bi-injection à joint en caoutchouc vendus séparément, pour une protection maximum des denrées alimentaires. -40°C à +90°C.

### GN 1/6



Code	Description	Prix HT
GP570	Profondeur 65mm	<b>8,10€</b>
GP571	Profondeur 100mm	<b>9,50€</b>
GP572	Profondeur 150mm	<b>10,50€</b>

### GN 1/4



Code	Description	Prix HT
GP574	Profondeur 65mm	<b>9,90€</b>
GP575	Profondeur 100mm	<b>10,80€</b>
GP576	Profondeur 150mm	<b>13,40€</b>

### GN 1/3



Code	Description	Prix HT
GP578	Profondeur 65mm	<b>12,40€</b>
GP579	Profondeur 100mm	<b>13,40€</b>
GP580	Profondeur 150mm	<b>16,90€</b>
GP581	Profondeur 200mm	<b>19,90€</b>

### GN 1/2



Code	Description	Prix HT
GP583	Profondeur 65mm	<b>13,90€</b>
GP584	Profondeur 100mm	<b>16,40€</b>
GP585	Profondeur 150mm	<b>20,40€</b>
GP586	Profondeur 200mm	<b>25,90€</b>

### GN 1/1



Code	Description	Prix HT
GP588	Profondeur 65mm	<b>22,90€</b>
GP589	Profondeur 100mm	<b>29,90€</b>
GP590	Profondeur 150mm	<b>35,90€</b>
GP591	Profondeur 200mm	<b>37,90€</b>

### Couvres bacs



Code	Description	Prix HT
GP573	Couvres bac GN 1/6	<b>5,50€</b>
GP577	Couvres bac GN 1/4	<b>6,90€</b>
GP582	Couvres bac GN 1/3	<b>6,90€</b>

## Bacs GN en polypropylène



Bacs en polypropylène aux dimensions gastronorme, empilables lorsqu'ils sont vides permettant le gain de place. Fournis avec des couvercles étanches pour conserver la fraîcheur des aliments stockés. Solution idéale pour la préparation d'aliments chauds ou froids en cuisine. Compatibles congélateur. Plage de température -40° C à 70° C.

### GN 1/9

176mm x 108mm.



Code	Description	Qté	Prix HT
GJ529	Profondeur 100mm (0.85L)	4	<b>14,90€</b>

### GN 1/6

176 x 162mm.



Code	Description	Qté	Prix HT
GJ526	Profondeur 100mm (1.5L)	4	<b>8,10€</b>
GJ527	Profondeur 150mm (2.2L)	4	<b>11,00€</b>

### GN 1/4

265 x 163mm.



Code	Description	Qté	Prix HT
GJ523	Profondeur 100mm (2.5L)	4	<b>12,10€</b>
GJ524	Profondeur 150mm (3.7L)	4	<b>12,70€</b>

### GN 1/3

325 x 176mm.



Code	Description	Qté	Prix HT
GJ519	Profondeur 100mm (3.6L)	4	<b>13,90€</b>
GJ520	Profondeur 150mm (5.3L)	4	<b>15,40€</b>
GJ521	Profondeur 200mm (6.9L)	4	<b>18,90€</b>

### GN 1/2

325 x 265mm.



Code	Description	Qté	Prix HT
GJ515	Profondeur 100mm (5.9L)	4	<b>19,90€</b>
GJ516	Profondeur 150mm (8.9L)	4	<b>22,40€</b>
GJ517	Profondeur 200mm (11.7L)	4	<b>26,90€</b>

### GN 1/1

530 x 325mm.



Code	Description	Qté	Prix HT
GJ511	Profondeur 100mm (13L)	2	<b>18,90€</b>
GJ512	Profondeur 150mm (19.5L)	2	<b>20,90€</b>
GJ513	Profondeur 200mm (25.6L)	2	<b>26,90€</b>

ART DE LA TABLE

RESTAURANT, BAR  
ET HOTEL

MOBILIER

USAGE UNIQUE  
ET ENTRETEN

VÊTEMENTS  
ET CHAUSSURES

CUISINE

MOBILIER DE CUISINE,  
CHARIOTS ET ÉCHELLES

MATÉRIEL ÉLECTRIQUE  
ET DE CUISSON

FROID

## Conteneurs de stockage en polycarbonate

Récipients en polycarbonate légers, empilables et transparents pour faciliter l'identification du contenu. Durables et résistants aux taches, les conteneurs peuvent supporter des températures comprises entre -40 ° C et 100 ° C. Lavables au lave-vaisselle. Couverts vendus séparément.

VOQUE

**12L**

155(H) x 456(L) x 305(P)mm.



Code	Description
CG984	Produit indisponible à la vente

**18L**

229(H) x 456(L) x 305(P)mm.



Code	Description
CG985	Produit indisponible à la vente

**30L**

150(H) x 660(L) x 460(P)mm.



Code	Description
CG986	Produit indisponible à la vente

**45L**

230(H) x 660(L) x 460(P)mm.



Code	Description
CG987	Produit indisponible à la vente

**Couvercle 12/18L**

Couvercle pour conteneurs de 12 ou 18 litres. 30(H) x 456(L) x 305(P)mm.

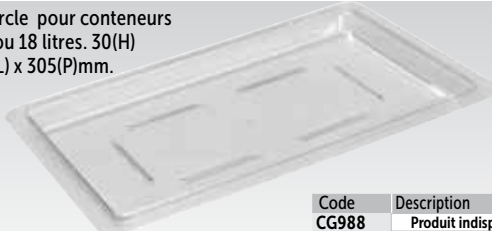

Code	Description
CG988	Produit indisponible à la vente

**Couvercle 30/45L**

Couvercle pour conteneur de 30 ou 45 litres. 30(H) x 660(L) x 460(P)mm.



Code	Description
CG989	Produit indisponible à la vente

## Boîtes alimentaires Gastronorme codes couleur

Boîtes hermétiques formats GN en polypropylène résistant. Chaque boîte est fournie avec un couvercle, un lot de clips de différentes couleurs (rouge, jaune, vert et bleu) et possède une étiquette d'identification permanente effaçable. Tous les aliments sont clairement identifiés et datés. Plage de température de -40°C à +95°C. Passent au lave-vaisselle et micro-ondes.

araven

**Marqueur effaçable**

Soluble à l'eau, pour indiquer les dates limites de consommation / le contenu sur les conteneurs.



Code	Description	Prix HT
U283	Marqueur noir	4,60€

**GN 1/9**

176 x 108mm.



Spécification  
DL979 Profondeur 100mm  
T983 Profondeur 150mm

Code	Description	Qté	Prix HT
DL979	1L	4	17,40€
T983	1,5L	4	21,90€

**GN 1/6**

176 x 162mm.



Spécification  
GL264 Profondeur 65mm  
DL980 Profondeur 100mm  
T984 Profondeur 150mm

Code	Description	Qté	Prix HT
GL264	1,1L	4	21,40€
DL980	1,8L	4	23,40€
T984	2,6L	4	24,90€

**GN 1/4**

265 x 162mm.



Spécification  
GL263 Profondeur 65mm  
DL981 Profondeur 100mm  
T985 Profondeur 150mm

Code	Description	Qté	Prix HT
GL263	1,8L	4	26,90€
DL981	2,8L	4	29,90€
T985	4,3L	4	30,90€

**GN 1/3**

100(H)x 325(L)x 120(P).



Spécification  
T986 Profondeur 100mm  
T987 Profondeur 150mm

Code	Description	Qté	Prix HT
T986	4L	4	36,90€
T987	6L	4	39,90€

**GN 1/2**

325 x 265mm.



Spécification  
GL261 Profondeur 65mm  
DL982 Profondeur 100mm  
T988 Profondeur 150mm  
T989 Profondeur 200mm

Code	Description	Qté	Prix HT
GL261	4L	4	48,90€
DL982	6,5L	4	49,90€
T988	10L	4	58,90€
T989	12,5L	4	59,90€

**GN 2/3**

354 x 325mm.



Spécification  
T990 Profondeur 150mm  
DL983 Profondeur 200mm

Code	Description	Qté	Prix HT
T990	13,5L	4	59,90€
DL983	19L	4	67,90€

**GN 1/1**

530 x 325mm.



Spécification  
GL260 Profondeur 100mm  
T991 Profondeur 150mm  
DL984 Profondeur 200mm

Code	Description	Qté	Prix HT
GL260	13,7L	4	70,90€
T991	21L	4	74,90€
DL984	28L	4	82,90€

## Boîtes carrées en polycarbonate

Boîtes en polycarbonate extrêmement résistantes pour un stockage rapide et facile des aliments. Pensées pour être transparentes, elles permettent de vérifier facilement le contenu, en minimisant les ouvertures inutiles et en préservant la fraîcheur des aliments stockés plus longtemps. Résistantes aux taches produites par l'huile, l'alcool, les aliments acides, etc, et conçues pour un stockage compact. Adaptées à des températures de -40°C à 99°C.

- En polycarbonate pratiquement indestructible
- Transparent pour une meilleure visibilité du contenu
- Résistant aux taches
- Plage de température -40°C à +99°C



Code	Description	Prix HT
DT195		
DT196		
DB010	Produit indisponible à la vente	
DB011		
DT197		
DT198		
DB012		



## Couvercles pour boîtes carrées

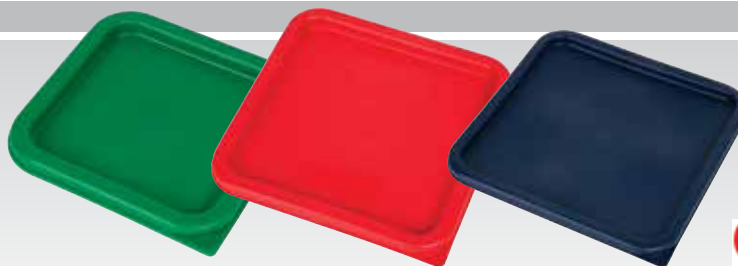

Code	Prix HT
DB014	Produit indisponible à la vente
DB015	
DB016	



## Boîtes de conservation en polycarbonate

Boîtes en polycarbonate transparentes à encombrement réduit très résistantes qui s'emboîtent pour un rangement compact. Couvrecls hermétiques à code couleur (vendus séparément) pour une identification facile. Fonds texturés pour éviter les glissements et mesures graduées imprimées. Ces boîtes vont au lave-vaisselle, au congélateur et au micro-ondes avec des limites de températures comprises entre -40°C et +100°C.

Couvrecls vendus séparément.

### OLYMPIA

### Boîtes carrées

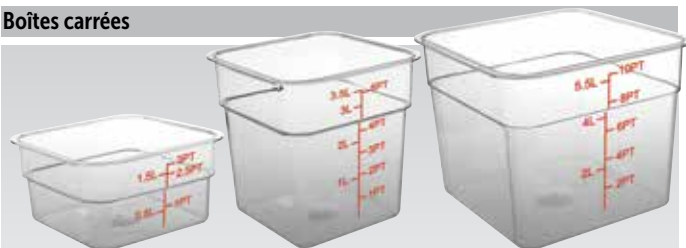

Code	Description	Prix HT
CF020	Produit indisponible à la vente	
CF021		
CF022		
CF023		
CF024		
CF025		

### Couvrecls carrés

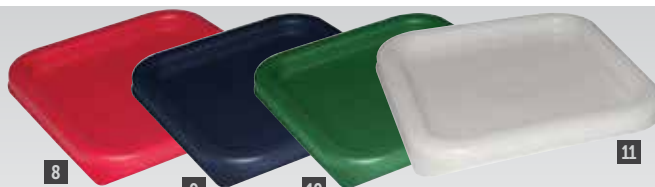

Code	Description	Couleur	Prix HT
8	CF040		
	CF041		
	CF042		
9	CF043		
	CF044		
	CF045		

Code	Description	Couleur	Prix HT
10	CF046		
	CF047		
	CF048		
11	CF049		
	CF050		
	CF051		

## Bacs et couvercles antiallergéniques GN

Identifier et différencier rapidement et simplement les allergènes pour éviter toute contamination croisée. Translucides pour une identification visuelle et disposent d'une étiquette permanente. Résistent à des températures de -40°C à +95°C.



Code	Description	Prix HT	Code	Description	Prix HT
CM786	GN 1/6 - 2,6L	7,90€	CM788	GN 1/3 - 6L	16,40€
CM787	GN 1/4 - 4,3L	10,20€	CM789	GN 1/2 - 10L	23,40€





# CUISINE / CONTENEURS ALIMENTAIRES ET BACS GASTRONORME

## Distributeurs de sauce ronds

Distributeurs transparents permettant une vision du niveau et un dosage contrôlé des sauces et condiments pour éviter le gâchis.



Code	Description	Prix HT
CS760	120(H) x 75(Ø)mm   250ml	<b>24,90€</b>
CS761	180(H) x 115(Ø)mm   950ml	<b>37,90€</b>
CS762	230(H) x 115(Ø)mm   1350ml	<b>41,90€</b>

SCHNEIDER  
equipment for professionals

## Distributeur de sauce inox

Article en acier inoxydable élégant avec pompe pour une distribution simple et pratique. La partie vitrée vous permet de vérifier facilement le niveau, parfait pour les établissements à forte rotation.



- Dispense des doses de 30ml
- Capacité 2L
- Partie vitrée pour voir la quantité de sauce restante
- Acier inoxydable

Code	Description	Prix HT
CR603	Rouge	<b>179,00€</b>

SCHNEIDER  
equipment for professionals

## Conteneur robinet



Robinet réglable pour contrôler le débit et réduire le niveau de perte. Anses latérales pour faciliter la manipulation et le transport. Avec échelle de mesure et clips code couleur pour permettre l'identification des sauces, traitements et allergènes.

- Compatible lave-vaisselle
- Robinet réglable qui contrôle le débit
- Facile à nettoyer

Code	Description	Prix HT
CR824	18L	<b>61,90€</b>

araven

## Distributeurs de sauce à pompe verticale

Distributeurs de sauces, assaisonnements légers et sirops, hygiéniques, faciles et rapides à utiliser. La vanne de fermeture réduit le niveau de pertes, permet une meilleure conservation du produit. Transparents pour une identification facile de la sauce et du niveau. Les lots de 2 et de 3 sont fournis avec un support acrylique.



- Compatibles lave-vaisselle

Code	Description	Qté	Prix HT
CR821	1,5L GN 1/9	1	<b>22,40€</b>
CR820	2,6L GN 1/6	1	<b>24,90€</b>
CR822	Lot de 2 - 2,6L GN 1/6	2	<b>128,00€</b>
CR823	Lot de 3 - 1,5L GN 1/9	3	<b>144,00€</b>

araven

## Conteneurs hermétiques

Superbe gamme de conteneurs alimentaires de qualité dotés de couvercles hermétiques. Compatibles micro-ondes et congélateur.

### Boîte à repas

60(H) x 140(L) x 195(P)mm.



Code	Description	Prix HT
K595	1L	<b>3,80€</b>

### Boîte standard

80(H) x 170(L) x 235(P)mm.



Code	Description	Prix HT
K459	2,25L	<b>4,90€</b>

### Boîte à pique-nique

105(H) x 195(L) x 270(P)mm



Code	Description	Prix HT
K463	3,75L	<b>6,00€</b>

### Petite boîte à légumes

140(H) x 135(L) x 135(P)mm.



Code	Description	Prix HT
K461	1,8L	<b>5,40€</b>

### Boîte à légumes

150(H) x 205(Ø)mm.



Code	Description	Prix HT
K457	4,35L	<b>5,40€</b>

### Boîte à gâteau carrée

125(H) x 260(L) x 260(P)mm.



Code	Description	Prix HT
K454	6,5L	<b>10,20€</b>

### Grande boîte

160(H) x 315(L) x 315(P)mm.



Code	Description	Prix HT
K453	13L	<b>14,90€</b>

### Boîte pour viande et volaille

140(H) x 210(L) x 300(P)mm.



Code	Description	Prix HT
K455	7,8L	<b>10,50€</b>

### Boîte à dessert

100(H) x 110(L) x 110(P)mm.



Code	Description	Prix HT
K464	800ml	<b>3,80€</b>

### Distributeur de céréales

230(H) x 100(L) x 230(P)mm.



Code	Description	Prix HT
K451	375g	<b>9,10€</b>

### Boîte pour pizzas

75(H) x 250(L) x 250(P)mm.



Code	Description	Prix HT
K460	3,5L	<b>9,40€</b>

Conteneurs Klip-It.

**KLIP IT**

Boîtes de conservation des aliments polyvalentes avec joint caoutchouté et des clips de verrouillage rapides pour préserver la fraîcheur des aliments. Empilables avec les boîtes de la même taille de toute la gamme. Compatibles congélateur, lave-vaisselle et micro-ondes. Sans Bisphénol A et sans plomb.

**Boîte rectangulaire**

117(H) x 90(L) x 80(P)mm.



Code	Description	Prix HT
U729	400ml	3,70€

**Boîte à compartiments**

Conserver différents aliments sans risque de contamination. 1L : 175 x 117 x 80mm. 2L : 235 x 170 x 80mm.



Code	Description	Prix HT
CF171	1L	4,80€

**Boîte à gâteaux**

85(H) x 264(L) x 238(P)mm.



Code	Description	Prix HT
CF959	3.5L	8,50€

**Boîtes de 1L à 7L**



Spécification  
S485 175 x 117 x 80mm.  
U730 235 x 170 x 80mm.  
S486 235 x 170 x 120mm.  
S487 265 x 240 x 120mm.  
S488 355 x 235 x 120mm.

Code	Description	Prix HT
S485	1L	4,80€
U730	2L	5,70€
S486	3L	7,30€
S487	5L	10,70€
S488	7L	13,40€

**Boîte de conservation pour la viande**

70(H) x 152(L) x 290(P)mm.



Code	Description	Prix HT
CF961	1.75L	8,50€

**Pot à sauce**

1L: 160(H) x 110Ømm.



Code	Description	Prix HT
S514	1L	4,90€

**Lot de 6 boîtes**

Boîtes de conservation contenues dans le lot : 1 x 2L, 1 x 1L, 2 x 400ml, 2 x 200ml.



Code	Description	Prix HT
U735	Lot de 6	15,90€

**Boîtes à céréales**

2,8L : 220 x 115 x 200mm. 4,2L : 288 x 220 x 115mm.



Code	Description	Prix HT
S513	2.8L	10,70€
U732	4.2L	13,40€

**Boîte de conservation**

163(H) x 154(L) x 149(P)mm.



Code	Description	Prix HT
GD799	2.3L	7,30€

**Pichet**

170(H) x 110(L) x 275(P)mm.



Code	Description	Prix HT
S516	2L	12,40€

Conteneurs GN Modulus Bourgeat

Ces conteneurs GN étanches sont empilables et s'emboîtent pour faciliter le rangement. Plage de température -20°C à +100°C pour stockage et congélation de préparations froides ou tièdes.

Compatibles micro-ondes, congélateur et lave-vaisselle.



**GN 1/6 souple**

176 x 162 mm.

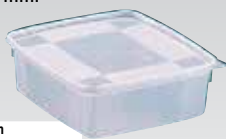

Spécification  
P536 Profondeur 60mm  
P547 Profondeur 85mm  
P548 Profondeur 110mm

Code	Description	Qté	Prix HT
P536	1L	6	16,40€
P547	1,5L	6	17,40€
P548	2L	6	17,90€

**GN 1/9 rigide**

176 x 108 mm.



Spécification  
CC327 Profondeur 100mm

Code	Description	Qté	Prix HT
CC327	800ml	8	52,90€

**GN 1/6 rigide**

176 x 162 mm.



Spécification  
P550 Profondeur 100mm  
P616 Profondeur 150mm

Code	Description	Qté	Prix HT
P550	1,5L	6	46,90€
P616	2L	6	49,90€

**GN 1/4 rigide**

265 x 162 mm.



Spécification  
CC329 Profondeur 150mm

Code	Description	Qté	Prix HT
CC329	3,5L	5	51,90€

**GN 1/3 rigide**

325 x 176 mm.



Spécification  
P673 Profondeur 100mm  
P849 Profondeur 150mm

Code	Description	Qté	Prix HT
P673	3,5L	5	43,90€
P849	5L	5	59,90€

**GN 1/2 rigide**

325 x 265 mm.



Spécification  
CC332 Profondeur 150mm

Code	Description	Qté	Prix HT
CC332	7,5L	4	58,90€

**GN 2/3 rigide**

325 x 354 mm.



Spécification  
P901 Profondeur 100mm  
P897 Profondeur 150mm

Code	Description	Qté	Prix HT
P901	8L	4	67,90€
P897	12L	4	77,90€

**GN 1/1 rigide**

325 x 530 mm.



Spécification  
S530 Profondeur 150mm

Code	Description	Prix HT
S530	17L	37,90€

ART DE LA TABLE

RESTAURANT, BAR ET HOTEL

MOBILIER

USAGE UNIQUE ET ENTRETIEN

VÊTEMENTS ET CHAUSSURES

CUISINE

MOBILIER DE CUISINE, CHAÎNES ET ÉCHELLES

MATÉRIEL ÉLECTRIQUE ET DE COISSON

FROID

## Cercle et couvre-assiettes en polycarbonate

Parfait pour le stockage temporaire d'aliments préparés sur assiettes, chauds ou froids. Limites de température -40°C à +100°C (non-compatible micro-ondes). Lavable au lave-vaisselle.



Code	Description
K483	Produit indisponible à la vente

VOÛTE

## Cercle et couvre-assiette

Cercle et couvercle en aluminium pour le stockage temporaire des aliments sur assiette dans des fours chauds.



Code	Description	Prix HT
E893	Couvercle   50(H) x 200(Ø)mm	7,40€
E892	Cercle   50(H) x 200(Ø)mm	3,50€

VOÛTE

## Couvre-assiettes plastique sans BPA

Cercle beige avec pattes facilitant la manipulation. Limites de températures -20°C à 90°C. Compatible lave-vaisselle.



Code	Description	Prix HT
K499	65(H) x 254(Ø)mm	5,60€

VOÛTE

## Couvre-assiettes

Lot de deux couvre-assiettes en polycarbonate incassable transparent avec des limites de températures comprises entre -40° et 95°C. Compatibles micro-ondes et congélateur.



Code	Description	Qté	Prix HT
F758	Produit indisponible à la vente		

## Bacs à glace

Polypropylène. Idéal pour les glaces et le stockage d'aliments en général.



Code	Description	Qté	Prix HT
CS828	Profondeur 75mm   2L	20	12,40€
CS827	Profondeur 150mm   4L	20	17,40€
CS829	Couvercle pour 2L et 4L	60	20,90€

## Bocal à biscuits

Bocal en verre pour conserver et présenter de façon attrayante biscuits et bonbons. Lavable au lave-verres. Livré avec couvercle. Vendu à l'unité.



**OLYMPIA**

Code	Description	Prix HT
GG925	3.8L   252(H) x 200(Ø)mm	7,60€
GM581	6.2L   293(H) x 200(Ø)mm	9,40€

## Pot en céramique

Pot en céramique Kilner avec couvercle cerclé de silicone pour conserver hermétiquement les aliments secs.



Code	Description	Prix HT
CN673	600ml	10,70€



## Mini bocaux à conserves

Mini bocaux à conserves avec clip métal et joint en caoutchouc.



Code	Description	Qté	Prix HT
CG398	50ml   60(H)mm	12	20,90€
CG399	70ml   80(H)mm	12	23,90€

VOÛTE

## Bouteilles à fermeture mécanique

Bouteilles à fermeture mécanique Kilner avec bouchon métallique traditionnel. Idéales pour les huiles et les jus de fruits. Lavables au lave-vaisselle.



Code	Description	Prix HT
GG789	250ml   200(H)mm	3,90€
GG790	550ml   274(H)mm	4,10€
GG791	1L   318(H)mm	4,80€





## Bocaux hermétiques vintage

Bocaux hermétiques vintage en verre côtelé avec couvercle à vis pratique qui conservera parfaitement les saveurs de vos préparations.



Code	Description	Prix HT
1 CN670	250ml	3,30€
2 CN671	500ml	4,80€
3 CN672	1L	5,40€



## Bocaux à conserves avec clip

Bocaux à conserves Kilner, durables et pratiques, avec ouverture à levier traditionnel et joint en caoutchouc. Lavables au lave-vaisselle. Idéal pour stocker les conserves, confitures et marinades, ainsi que les aliments secs comme le riz, le sucre et la farine.



Code	Description	Prix HT
GG780	125ml   71(H)mm	3,70€
GL255	350ml   110(H)mm	4,80€
GG781	500ml   113(H)mm	4,80€
7 GG782	1L   180(H)mm	4,80€
GL253	1.5L   230(H)mm	6,60€
8 GG783	2L   255(H)mm	6,70€
GL254	3L   285(H)mm	13,90€



## Bocaux en verre

Bocaux en verre pratiques et parfaits pour la conservation et le stockage. Avec joint en caoutchouc pour une étanchéité parfaite. La forme et le logo en relief apportent une touche vintage. Lavables au lave-vaisselle.



Code	Description	Prix HT
CN618	2L - 172(H)mm	9,50€
CN619	4L - 185(H)mm	18,90€



## Bocaux à conserves

Bocaux à conserves avec clip métal et joint en caoutchouc pour une fermeture parfaitement hermétique. Joints de rechange disponibles séparément.



Code	Description	Qté	Prix HT
4 GH327	125ml   70(H)mm	6	12,40€
GH328	200ml   85(H)mm	6	13,40€
GH329	300ml   100(H)mm	6	16,90€
5 P490	500ml   108(H)mm	1	3,40€
P491	750ml   145(H)mm	1	3,80€
6 P492	1L   175(H)mm	1	4,00€
P493	1.5L   222(H)mm	1	4,40€
P494	2L   255(H)mm	1	4,60€
P495	3L   290(H)mm	1	6,40€
CC326	Joint de rechange (200-350ml)	1	1,10€
CC988	Joint de rechange (500ml-2L)	1	1,10€
CC989	Joint de rechange (3L)	1	1,10€



## Bocaux en verre côtelé

Bocaux hermétiques vintage en verre côtelé, parfaits pour la présentation de la confiserie ou la conservation des aliments. Avec couvercle à vis parfaitement hermétique à l'air pour garantir la fraîcheur.



Code	Description	Qté	Prix HT
9 CM637	900ml 175(H)mm	6	14,40€
10 CM638	1400ml 240(H)mm	6	18,40€

**OLYMPIA**

## Bocaux à conserves couvercle vis

Bocaux à conserves Kilner, durables et pratiques avec couvercles métal à visser en deux parties simples à utiliser. Lavables au lave-vaisselle. Idéal pour stocker les conserves, confitures et marinades, ainsi que les aliments secs comme le riz, le sucre et la farine.



Code	Description	Prix HT
GG784	250ml   80(H)mm	2,30€
11 GG785	500ml   127(H)mm	3,70€
12 GG786	1L   178(H)mm	3,70€



ART DE LA TABLE

RESTAURANT, BAR ET HOTEL

MOBILIER

USAGE UNIQUE ET ENTRETIEN

VÊTEMENTS ET CHAUSSURES

CUISINE

MOBILIER DE CUISINE, CHAÎRIOTS ET ÉCHELLES

MATÉRIEL ÉLECTRIQUE ET DE CUISSON

FROID

## Boîte pour pizzas Thermobox

Avec des poignées ergonomiques pour la sécurité et le confort. Convient parfaitement pour transporter des pizzas. Perte de 2 à 3°C par heure lorsque la boîte est pleine.



- Pour pizzas de 35cm maximum
- Hygiénique et lavable au lave-vaisselle
- Conserve de -40°C à 120°C

**Spécification**  
DL998 Dimensions (mm): Intérieur- 265(H) x 350(L) x 350(P).  
Extérieur- 330(H) x 410(L) x 410 (P).

Code	Description	Prix HT
DL998	32L	<b>51,90€</b>



## Sacs isothermes livraison de pizza

Sacs de livraison de pizzas isothermes conçus pour conserver la chaleur et évacuer l'humidité. Solution idéale pour les plats à emporter et les restaurants. Modèles avec poignées ou bandoulière.



Code	Description	Prix HT	Spécification
1 S481	Polyester   127(H) x 482,6(L) x 419,1(P)mm	<b>27,90€</b>	S481 Dimensions: 127(H) x 482,6(L) x 419,1(P)mm
2 S482	Vinyle   195(H) x 455(L) x 455(P)mm	<b>35,90€</b>	S482 Dimensions: 195(H) x 455(L) x 455(P)mm
3 S483	Sac bandoulière nylon	<b>36,90€</b>	S483 Dimensions: 420 x 350 x 250mm
4 S484	Intérieur pour sac bandoulière	<b>17,40€</b>	GG140 Dimensions (mm): 510(H) x 510(L) x 305(P)
5 GG140	Grand sac à pizza 510x510x305mm	<b>21,40€</b>	GG141 Dimensions (mm): 355(H) x 580(L) x 380(P).
6 GG141	Sac isotherme 355x380x580mm	<b>27,40€</b>	

## Conteneurs isothermes pour boissons

Maintient les boissons chaudes ou froides à température pendant des heures. Construction monobloc sans soudure à double paroi de polyéthylène avec épais isolant en mousse. Les verrous solides assurent une excellente fermeture des couvercles et sont à l'épreuve de la rouille. Empilable avec robinet anti-gouttes encastré deux positions, et poignées moulées.



Code	Description	Prix HT
T434	10,4L	<b>309,00€</b>
T435	19,9L	<b>344,00€</b>



## Conteneur isotherme

Conteneur alimentaire avec mousse isolante durable pour le transport des aliments chauds ou froids. A chargement frontal pour un accès facile et joint hermétique amovible pour assurer une étanchéité sûre. Porte démontable pour un nettoyage facile. Compatible gastronorme.



**Spécification**  
CG140 Dimensions (mm): 635(H) x 460(L) x 630(P).

Code	Description	Prix HT
CG140	Conteneur isotherme	<b>444,00€</b>





# Conteneurs EPP chargement frontal Gobox

**NOUVEAU**

Unités de transport alimentaire légères à chargement frontal avec poignées ergonomiques, évacuation de la condensation et espaces pour plaques eutectiques.

- Compatibles formats GN ou pâtisseries
- Plaques eutectiques froides et chaudes disponibles pour un maintien plus long
- Anti-gouttes, résistance aux taches et aux chocs

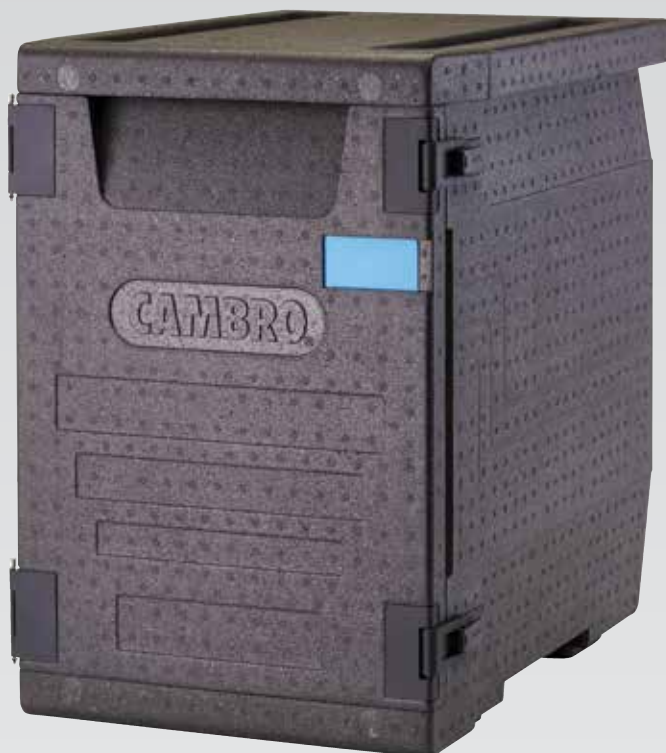

Capacité pour les bacs de 65mm de profondeur (51L) : 6 GN 1/1, 12 GN 1/2, 18 GN 1/3. Capacité pour les bacs de 100 mm de profondeur (52L) : 4 GN 1/1, 8 GN 1/2, 16 GN 1/3

**Spécification**

DW573 Dimensions (mm): 257(H) x 400(L) x 600(P).  
DW574 Dimensions (mm): 316(H) x 400(L) x 600(P).  
DW580 Dimensions (mm): 321(H) x 400(L) x 680(P).  
DW572 Dimensions (mm): 31(H) x 265(L) x 325(P).

Code	Description	Prix HT
DW573	35,5L   GN 1/1	51,00€
DW574	46L   GN 1/1	54,00€
DW580	46L   GN 1/1   Poignées larges	55,00€
DW572	Plaque froide   GN 1/2	47,00€

**Spécification**

DW564 Dimensions (mm): 475(H) x 625(L) x 316(P).  
DW565 Dimensions (mm): 625(H) x 440(L) x 640(P).  
DW577 Dimensions (mm): 316(H) x 400(L) x 600(P).

Code	Description	Prix HT
DW564	60L   GN 1/1	234,00€
DW565	86L   GN 1/1	279,00€
DW577	46L   GN 1/1   Kit	70,00€
DW566	Séparateur	22,20€

**Accessoires pour conteneurs Gobox**

**NOUVEAU**



Code	Description	Prix HT
1 DW569	Socket rouleur   GN 1/1	94,00€
2 DB154	Socket rouleur   600 x 400mm	129,00€

**Accessoires**

**NOUVEAU**



Code	Description	Eco taxe*	Prix HT
3 CT458	Support   GN 1/1	-	28,60€
4 DB152	Plaque froide   GN 1/1	-	70,00€
5 DB153	Plaque chaude   GN 1/1	-	103,00€
6 CT460	Plaque chauffante électrique	0,13€	299,00€
7 CT442	Étiquettes d'identification   Lot de 5	-	6,90€





# CUISINE / CONTENEURS ALIMENTAIRES ET BACS GASTRONORME

## Conteneurs EPP chargement par le haut Gobox

Unités de transport alimentaire légères à chargement par le haut avec poignées ergonomiques, évacuation de la condensation et espaces pour plaques eutectiques.

**NOUVEAU**



Spécification  
 DW570 Dimensions (mm): 257(H) x 330(L) x 390(P).  
 DW571 Dimensions (mm): 316(H) x 330(L) x 390(P).  
 DW572 Dimensions (mm): 31(H) x 265(L) x 325(P).

Code	Description	Prix HT
DW570	16,9L   GN 1/2	31,40€
DW571	22,3L   GN 1/2	34,20€
DW572	Plaque froide   GN 1/2	47,00€

**CAMBRO**  
MANUFACTURING COMPANY

## Conteneurs EPP chargement par le haut Gobox

Unités de transport alimentaire légères à chargement par le haut avec poignées ergonomiques, évacuation de la condensation et espaces pour plaques eutectiques.

**NOUVEAU**



Spécification  
 Tous les modèles Dimensions (mm): 316(H) x 400(L) x 600(P).

Code	Description	Prix HT
DW575	43L   GN 1/1	54,00€
DW576	46L   GN 1/1	44,00€

**CAMBRO**  
MANUFACTURING COMPANY

## Conteneurs EPP chargement par le haut Gobox

Unités de transport alimentaire légères à chargement par le haut avec poignées ergonomiques, évacuation de la condensation et espaces pour plaques eutectiques.

**NOUVEAU**



Spécification  
 DW581 Dimensions (mm): 270(H) x 690(L) x 490(P).  
 DW582 Dimensions (mm): 370(H) x 690(L) x 490(P).

Code	Description	Prix HT
DW581	53L   600 x 400mm	55,00€
DW582	80L   600 x 400mm	62,00€

**CAMBRO**  
MANUFACTURING COMPANY

## Conteneurs EPP chargement frontal Gobox

Unités de transport alimentaire légères à chargement frontal avec poignées ergonomiques, évacuation de la condensation et espaces pour plaques eutectiques.

**NOUVEAU**



Spécification  
 Tous les modèles  
 Dimensions (mm): 687(H)  
 x 540(L) x 770(P).

Code	Description	Prix HT
DW583	126L   6 glissières	269,00€
DW584	126L   9 glissières	274,00€
DW586	155L   600 x 400mm glissières ajustables	399,00€
DW585	155L   600 x 400mm sans glissière	264,00€
CW808	Kit glissières pour DW585	139,00€
CW809	Glissières pour DW585	20,50€

**CAMBRO**  
MANUFACTURING COMPANY

## Plateau Tablotherm EPP avec vaisselle

Ce plateau de distribution de repas individuel léger et isotherme sépare les aliments chauds et froids à des températures optimales jusqu'à 60 minutes. Fabriqué en polypropylène expansé. Empilable, facile à transporter et à stocker, il est livré avec une assiette en porcelaine de 210mm et 2 bols avec couvercles de 140mm (500ml).

**NOUVEAU**



Spécification  
 CW811 Dimensions  
 (mm): 118(H) x 370(L) x  
 530(P)mm.

Code	Description	Prix HT
CW811	Boîte distribution de repas	104,00€

**CAMBRO**  
MANUFACTURING COMPANY

## Conteneur à pizza chargement par le dessus

Le conteneur à pizza Cambro GoBox offre une rétention de température supérieure pour protéger la qualité des aliments en toute sécurité. Conçu pour une utilisation commerciale intensive. 339(H) x 410(L) x 410(P)mm.

**NOUVEAU**



Code	Description	Prix HT
CW810	12L	50,00€

**CAMBRO**  
MANUFACTURING COMPANY

## Thermobox

Solution robuste et légère pour l'isolation et le transport des aliments. Poignées ergonomiques. Isole de -40°C à +120°C. En polypropylène expansé.



### Thermobox

Format pâtisseries pour empiler des réceptacles, des bacs ou moules à gâteaux. Poignées ergonomiques. Lorsque le conteneur est plein il perdra en moyenne de 2°C à 3°C par heure. Fourni vide sans le bac orange.



**Spécification**  
 DL994 Dimensions (mm): Internes - 200(H) x 625(L) x 425(P). Externes - 260(H) x 685(L) x 485(P).  
 DL995 Dimensions (mm): Internes - 300(H) x 625(L) x 425(P). Externes - 360(H) x 685(L) x 485(P).

Code	Description	Prix HT
DL994	53L	<b>68,90€</b>
DL995	80L	<b>81,90€</b>

### Thermobox Eco Deluxe

Peut être utilisé avec des aliments chauds, froids et surgelés. Poignées ergonomiques pour la sécurité et le confort. Poignées intérieures de chaque côté. Compatible GN 1/1 jusqu'à 260mm de profondeur.



**Spécification**  
 GF276 Dimensions (mm): extérieures 335(H)x 400(L) x 675(P). Intérieures (mm): 260(H)x 325(L)x 535(P). Poids 1.6kg.

Code	Description	Prix HT
GF276	45L - GN 1/1 prof maxi 260mm	<b>79,90€</b>

### Conteneurs ouverture frontale Thermobox

Fabrication solide d'une seule pièce avec porte à chargement frontal. Poignée de préhension sur tout le contour. La fermeture est assurée par une porte à charnières avec des fermetures métalliques en inox. Prévu pour l'empilement. Le modèle 65L contient 4x GN 1/1 profondeur 65mm ou équivalent, le 93L contient 8x GN 1/1 profondeur 65mm ou équivalent. Un conteneur plein perd en moyenne 2 à 3°C par heure.



1

- Compatible GN 1/1, 1/2 et 1/3.



2

**Spécification**  
 DL991 Dimensions (mm): intérieures 370(H) x 335(L) x 530(P), extérieures 475(H) x 445(L) x 645(P).  
 DL990 Dimensions (mm): Intérieures - 525(H) x 335(L) x 530(P). Extérieures - 625(H) x 445(L) x 445(P).

Code	Description	Prix HT
1 DL991	65L	<b>239,00€</b>
2 DL990	93L	<b>314,00€</b>

### Thermobox Salto

Conçu pour le transport à température dirigée de produits chauds, frais ou congelés. Les box sont empilables les uns sur les autres et le box du dessus sert de couvercle au box du dessous. Ses poignées ergonomiques et poids ultra léger. Lavage au lave-vaisselle professionnel jusqu'à 90°C, normes HACCP. Pour une boîte pleine, perte d'environ 2°C à 3°C par heure.



**Spécification**  
 DL992 Dimensions (mm): intérieures 80(H) x 538(L) x 337(P), extérieures 125(H) x 600(L) x 400(P).  
 DL993 Dimensions (mm): intérieures 120(H) x 538(L) x 337(P), extérieures 165(H) x 600(L) x 400(P).  
 GD048 Dimensions(mm): 30(H)x 400(L)x 600(P). Poids : 0,25kg

Code	Description	Prix HT
DL992	15L	<b>32,90€</b>
DL993	21L	<b>38,90€</b>
GD048	Couvercle	<b>20,40€</b>

### Thermobox pliable noir/gris

Conteneur pliable isotherme gain de place pour le transport à température dirigée de produits chauds, frais, froids ou congelés. Compatible GN 1/1 profondeur 200mm maximum. Hygiénique et léger, isolation de -40 ° C à +120 ° C.



**Spécification**  
 GF293 Capacité 38L. Dimensions (mm): intérieures- 200(H)x 350(L)x 550(P). extérieures- 250(H)x 400(L)x 600(P). Poids 1.2kg.

Code	Description	Prix HT
GF293	38L	<b>66,90€</b>

ART DE LA TABLE

RESTAURANT, BAR ET HOTEL

MOBILIER

USAGE UNIQUE ET ENTRETIEN

VÊTEMENTS ET CHAUSSURES

CUISINE

MOBILIER DE CUISINE, CHARIOTS ET ÉCHELLES

MATÉRIEL ÉLECTRIQUE ET DE CUISSON

FROID

# Thermobox Eco

Dimension GN 1/1, avec poignées ergonomiques pour la sécurité et le confort. Des plaques de refroidissement intermédiaires et supérieures (vendues séparément) peuvent être insérées dans les thermobox pour conserver les aliments au frais encore plus longtemps. Plaque eutectique chaude également disponible, insérable dans DL989. Si la boîte est pleine elle perdra en moyenne 2 à 3°C par heure. En polypropylène expansé.



- Dimensions GN 1/1
- Hygiénique et compatible lave-vaisselle
- Isole de -40°C à 120°C
- Coins renforcés pour un empilement sécurisé

**Spécification**

DL985 Dimensions (mm): Internes - 117(H) x 538(L) x 337(P).  
Externes - 180(H) x 600(L) x 400(P). Poids : 1,5kg.  
DL986 Dimensions (mm): Internes - 167(H) x 538(L) x 337(P).  
Externes - 230(H) x 600(L) x 400(P). Poids : 1,9kg.  
DL987 Dimensions (mm): Internes - 217(H) x 538(L) x 337(P).  
Externes - 280(H) x 600(L) x 400(P). Poids : 1,5kg.  
DL988 Dimensions (mm): Internes - 257(H) x 538(L) x 337(P).  
Externes - 320(H) x 600(L) x 400(P). Poids : 1,5kg.

Code	Description	Prix HT
DL985	21L - GN 1/1 jusqu'à 117(H)mm max	<b>49,90€</b>
DL986	30L - GN 1/1 jusqu'à 167(H)mm max	<b>53,90€</b>
DL987	39L - GN 1/1 jusqu'à 217(H)mm max	<b>55,90€</b>
DL988	46L - GN 1/1 jusqu'à 257(H)mm max	<b>68,90€</b>



**Plaque de refroidissement**

Idéale pour conserver les aliments contenus dans la box foods. A utiliser avec l'intermédiaire DL989.



Code	Description	Prix HT
DL938	Plaque GN 1/1	<b>66,90€</b>

**Thermobox Eco**

Plaque eutectique chaude Thermobox.



Code	Description	Prix HT
GF277	Hot pack GN 1/1	<b>82,90€</b>

**Intermédiaires refroidissement / chauffe**

Peuvent être insérés dans les thermobox, avec des plaques de chauffe ou de refroidissement, pour conserver les aliments chauds ou froids encore plus longtemps. Si la boîte est pleine elle perdra en moyenne 2 à 3°C par heure.



Code	Description	Prix HT
DL989	Intermédiaire GN 1/1	<b>27,40€</b>

**Thermobox Boxer**

Très léger et robuste, le Boxer Thermobox ECO possède des parois épaisses, isolantes et des poignées confortables et ergonomiques; il est donc idéal pour le transport des liaisons chaudes, des repas préparés et produits réfrigérés à domicile.

- Léger et robuste
- GN 1/1
- Hygiénique et compatible lave-vaisselle
- Isole de -40°C à + 120°C
- Poignées moulées pour faciliter le transport
- Isolation couvercle et fond 30mm
- Isolation côtés 26mm



**Spécification**

CF410 Dimensions (mm): intérieures 540(H) x 340(L) x 230(P),  
extérieures : 595(H) x 395(L) x 290(P). Poids : 1kg.

Code	Description	Prix HT
CF410	42L GN 1/1	<b>49,90€</b>





**Torchons Wonderdry**

Torchons solides tout usage 95 % coton, 5 % polyester. Dimensions 76 x 51 cm. Vendus par 10.



Code	Description	Qté	Prix HT
E700	Vert	10	<b>14,40€</b>
CC595	Rouge	10	<b>14,40€</b>
CC596	Bleu	10	<b>14,40€</b>
CC597	Noir	10	<b>14,40€</b>



**Torchons de cuisinier**

Torchons à carreaux de haute qualité, épais et absorbants 100% coton. Dimensions 66 x 66 cm. Vendus à l'unité.



Code	Description	Prix HT
E578	Bleu	<b>3,20€</b>
E579	Rouge	<b>3,20€</b>



**Torchon de cuisinier rayé**

Torchon rayé 95% coton et 5% tergal épais et absorbant. Dimensions 46 x 71 cm. Vendu à l'unité.



Code	Description	Prix HT
CE146	Bleu marine et blanc	<b>2,70€</b>



**Torchon de service**

100 % coton. Dimensions 71 x 45 cm. Vendu à l'unité.



Code	Description	Prix HT
E900	Blanc	<b>2,10€</b>



**Torchons tissés nid d'abeille**

Torchons 100% coton motif nid d'abeille, excellente qualité absorbante. Parfaits pour essuyer les verres. Dimensions 76 x 51 cm. Vendus par 10.



Code	Description	Qté	Prix HT
CC598	Blanc	10	<b>15,90€</b>



**Torchons usage intensif**

Torchons épais et absorbants 100 % coton, disponibles en deux couleurs, et convenant parfaitement à un usage intensif. Dimensions 760 x 510mm. Vendus à l'unité.



Code	Description	Prix HT
E915	Rouge	<b>2,70€</b>
E918	Bleu	<b>2,70€</b>



**Torchon anti-chaaleur standard**

Tissu à chevrons 100 % coton. Dimensions 86 x 45 cm. Vendu à l'unité.



Code	Description	Prix HT
E930	Ecru	<b>2,90€</b>



**Essuie-verres**

Essuie-verres très résistants en coton et lin qui ne laissent aucune trace, ne peluchent pas, et supportent lavage après lavage pour des verres toujours étincelants. 3 couleurs disponibles. Dimensions 76 x 51cm. Vendus à l'unité.



Code	Description	Prix HT
E910	Rouge	<b>3,10€</b>
E912	Vert	<b>3,10€</b>
E911	Bleu	<b>3,10€</b>



**Torchon anti-chaaleur usage intensif**

100% coton écru. Dimensions 50 x 103 cm. Vendu à l'unité.



Code	Description	Prix HT
E929	Coton	<b>5,10€</b>



**Torchon anti-chaaleur hôtel**

55% lin, 45% coton épais. Dimensions 86 x 81 cm. Vendu à l'unité.



Code	Description	Prix HT
E933	Bordure rouge	<b>5,10€</b>



ART DE LA TABLE

RESTAURANT, BAR ET HOTEL

MOBILIER

USAGE UNIQUE ET ENTRETIEN

VÊTEMENTS ET CHAUSSURES

CUISINE

MOBILIER DE CUISINE, CHAÎRONS ET TÈCHÈLLES

MATÉRIEL ÉLECTRIQUE ET DE CUISSON

FROID

# Gants jetables



## Gants alimentaires bleus en vinyle



- Haute résistance à l'étirement
- Gants en vinyle légèrement poudrés
- EN 420
- Tailles S, M ou L

Code	Description	Qté	Prix HT
CB254	Vinyle poudré bleu	100	<b>4,80€</b>
CF403	Vinyle bleu non poudré	100	<b>5,10€</b>

## Distributeurs de gants

Supports métalliques revêtement plastique fixables au mur. Fournis avec les fixations. 3 niveaux : 360(H) x 260(L) x 105(P)mm.



Code	Description	Qté	Prix HT
Y215	Support	1	<b>10,40€</b>
GC960	Support 3 niveaux	1	<b>18,40€</b>

## Gants alimentaires transparents en vinyle

- Haute résistance à l'étirement
- Modèles poudrés ou non poudrés
- EN 420
- Tailles S, M ou L



Code	Description	Qté	Prix HT
Y252	Vinyle poudré transparent	100	<b>4,80€</b>
Y247	Transparents non poudrés	100	<b>5,10€</b>

## Gants en latex blancs

- Latex
- Existents en poudrés et non-poudrés.
- Sensibilité et adhérence
- EN 455
- Tailles S, M, L ou XL



Code	Description	Qté	Prix HT
A228	Latex poudré blanc	100	<b>7,10€</b>
Y262	Latex non poudré blanc	100	<b>7,10€</b>

## Gants en nitrile non poudrés bleus

- Résistant à l'huile et aux produits chimiques
- Nitrile
- EN455
- Tailles S - XL



Code	Description	Qté	Prix HT
Y478	Nitrile non-poudré bleu	100	<b>7,80€</b>

## Gants alimentaires en polyéthylène

Existents en bleu et transparent. Taille unique. Non adaptés aux distributeurs de gants.



Code	Description	Qté	Prix HT
U601	Gants alimentaires transparents	100	<b>1,90€</b>
U602	Gants alimentaires bleus	100	<b>1,90€</b>

## Moufle ignifuge

Moufle ignifuge, protection jusqu'au coude, en matériel piqué épais offrant une protection à la chaleur jusqu'à 250°C pour un accès sûr aux fours chauds. Vendue à l'unité.



Code	Description	Prix HT
1 CL582	Anthracite 430mm	4,30€
2 CL583	Marron clair 430mm	4,30€

VOQUE

## Manique et gant en silicone

Gant et manique en silicone, lavables au lave-vaisselle, résistant à des températures de -40 à +250°C. Vendus à l'unité.

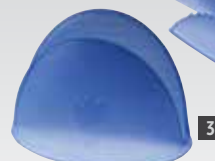

Code	Description	Prix HT
3 CC753	Manique	7,10€
4 CC752	Gant	14,90€

pavoni

## Gant anti-chaleur

Gant anti-chaleur pouvant résister jusqu'à une température de 250°C. Possède une manchette longue pour protéger le poignet. Vendu à l'unité.



Code	Description	Prix HT
CE164	Taille unique	11,30€

## Gants et moufles de boulanger

Gants et moufles en cuir rembourré allant jusqu'au coude et résistant à une température maximale de +300°C. Vendus par paire.



Code	Description	Prix HT
5 W735	Moufles	21,90€
6 T634	Gants	32,40€

MATFER

## Moufles isolantes en polyester-coton

Moufles isolantes en polyester-coton avec protection GussetGuard™ pour plus de durabilité et de facilité d'utilisation. Vendues à l'unité.



Code	Description	Prix HT
GG750	381mm	31,40€
GG751	457mm	36,90€

BURNGUARD

## Moufle anti-chaleur Quickclean

Moufle anti-chaleur avec surface VaporGuard™, une barrière efficace contre la vapeur, des liquides chauds et la graisse. Parfait pour tous les types de cuisson, durable et permet une grande dextérité. Blanchissage non nécessaire. Longueur 46cm. Résiste à des températures jusqu'à 250°C. Vendue à l'unité.



Code	Description	Prix HT
GD330	460mm	49,90€

BURNGUARD

## Gant anti-coupure

Gant bleu anti-coupure fabriqué à partir de fils hautement résistants. Les fibres innovantes atteignent la norme de résistance aux coupures maximum EN388 de niveau 5. Ne peluche pas afin d'éviter la contamination des aliments et lavable jusqu'à 95°C. Vendu à l'unité. Tailles M et L.



Code	Description	Prix HT
GD719	Bleu - à l'unité	11,30€

## Gants anti-froid

Des gants anti-froid spécialement conçus pour une utilisation dans des conditions froides. Un fini en latex plissé permet une excellente adhérence, tandis que le revêtement acrylique de niveau sept assure de protection contre les dangers du froid. Protègent contre des températures de -20°C. Vendus par paire.



Code	Description	Prix HT
CA975	Orange/Bleu	5,70€

## Moufle anti-chaleur Burnguard

Les gants Nomex® offrent une résistance à la chaleur et aux flammes jusqu'à une température maximale de 230°C. GussetGuard entre le pouce et l'index pour une protection et une durabilité accrues. La barrière VaporGuard™ fournit une protection totale contre les brûlures avec des liquides chauds, tels que l'eau bouillante, l'huile et la graisse chaudes. Lavables en machine. Vendus à l'unité. Utilisation ambidextre.



Code	Description	Prix HT
E995	38cm	49,90€
E996	45cm	58,90€

BURNGUARD

ART DE LA TABLE

RESTAURANT, BAR ET HOTEL

MOBILIER

USAGE UNIQUE ET ENTRETIEN

VÊTEMENTS ET CHAUSSURES

CUISINE

MOBILIER DE CUISINE, CHARIOTS ET ÉCHELLES

MATÉRIEL ÉLECTRIQUE ET DE COISSON

FROID



# Rayonnages Euro

Qualité, fonctionnalité et durabilité sont à la base du succès des rayonnages Jackstack®. Le système répond aux normes HACCP et le matériau léger est extrêmement solide et stable.

- Résistent à des températures de -40°C à +80°C
- Capacité par mètre 200kg
- Assemblage simple et rapide



**Spécification**

GR920 Dimensions (mm): 1750(H) x 1000(L) x 400(P). Poids 20.6kg.  
 GR921 Dimensions (mm): 1750(H) x 1200(L) x 400(P). Poids 23kg.  
 GR922 Dimensions (mm): 1750(H) x 1400(L) x 400(P). Poids 30kg.  
 GR923 Dimensions (mm): 1750(H) x 1800(L) x 400(P). Poids 34.1kg.  
 GR924 Dimensions (mm): 1750(H) x 2000(L) x 400(P). Poids 37.8kg.  
 GR925 Dimensions (mm): 1750(H) x 1000(L) x 500(P). Poids 24.5kg.  
 GR926 Dimensions (mm): 1750(H) x 1200(L) x 500(P). Poids 27.3kg.  
 GR927 Dimensions (mm): 1750(H) x 1400(L) x 500(P). Poids 35.5kg.  
 GR928 Dimensions (mm): 1750(H) x 1800(L) x 500(P). Poids 40.8kg.  
 GR929 Dimensions (mm): 1750(H) x 2000(L) x 500(P). Poids 45.3kg.



Code	Description	Eco taxe*	Prix HT
GR920	Rayonnage Euro 100cm, profondeur 40cm	1,43€	349,00€
GR921	Rayonnage Euro 120cm, profondeur 40cm	1,59€	409,00€
GR922	Rayonnage Euro 140cm, profondeur 40cm	2,08€	469,00€
GR923	Rayonnage Euro 180cm, profondeur 40cm	2,37€	599,00€
GR924	Rayonnage Euro 200cm, profondeur 40cm	2,91€	589,00€
GR925	Rayonnage Euro 100cm, profondeur 50cm	1,70€	384,00€
GR926	Rayonnage Euro 120cm, profondeur 50cm	1,89€	449,00€
GR927	Rayonnage Euro 140cm, profondeur 50cm	2,46€	514,00€
GR928	Rayonnage Euro 180cm, profondeur 50cm	2,83€	674,00€
GR929	Rayonnage Euro 200cm, profondeur 50cm	3,14€	734,00€



**Caillebotis**

Ces caillebotis faciles à nettoyer maintiennent les produits congelés, froids ou secs à 250mm du sol. Les plans ajourés assurent une bonne circulation de l'air autour des denrées périssables entreposées en chambres froides. En plastique résistant.



Code	Description	Prix HT
GR930	250(H) x 800(L) x 500(P)mm	104,00€
GR931	250(H) x 1000(L) x 500(P)mm	134,00€
GR932	250(H) x 1200(L) x 500(P)mm	149,00€



\*Eco contribution non incluse dans le prix HT

# Rayonnages modulaires



- Montants en tube aluminium anodisé
- Clayettes en polypropylène amovibles, lavables en machine
- Hauteur standard de 175cm
- Deux profondeurs disponibles, 400mm et 500mm
- Charge maxi jusqu'à 150kg répartis par niveau
- Température d'utilisation -30°C à +60°C
- Montage très rapide sans outils, par emboîtement

## 1 Ensembles en ligne

Code	Description	Eco taxe*	Prix HT
GM600	400(p)x690(l)mm	0,86€	279,00€
GM601	400(p)x890(l)mm	1,00€	294,00€
GM602	400(p)x1092(l)mm	1,14€	314,00€
GM603	400(p)x1292(l)mm	1,28€	334,00€
GM604	400(p)x1492(l)mm	1,42€	374,00€
GM605	400(p)x1694(l)mm	1,55€	389,00€
GM612	500(p)x690(l)mm	0,96€	274,00€
GM613	500(p)x890(l)mm	1,11€	299,00€
GM614	500(p)x1092(l)mm	1,29€	319,00€
GM615	500(p)x1292(l)mm	1,43€	354,00€
GM616	500(p)x1492(l)mm	1,60€	384,00€
GM617	500(p)x1694(l)mm	1,75€	404,00€

## 2 Ensembles en angle

Code	Description	Eco taxe*	Prix HT
GM606	400(p)x649(l)mm	0,69€	239,00€
GM607	400(p)x849(l)mm	0,82€	244,00€
GM608	400(p)x1051(l)mm	0,96€	269,00€
GM609	400(p)x1251(l)mm	1,10€	284,00€
GM610	400(p)x1453(l)mm	1,23€	324,00€
GM611	400(p)x1653(l)mm	1,37€	339,00€
GM618	500(p)x649(l)mm	0,78€	229,00€
GM619	500(p)x849(l)mm	0,92€	249,00€
GM620	500(p)x1051(l)mm	1,09€	269,00€
GM621	500(p)x1251(l)mm	1,25€	304,00€
GM622	500(p)x1453(l)mm	1,42€	324,00€
GM623	500(p)x1653(l)mm	1,56€	359,00€

\*Eco contribution non incluse dans le prix HT

ART DE LA TABLE

RESTAURANT, BAR ET HOTEL

MOBILIER

USAGE UNIQUE ET ENTRETIEN

VÊTEMENTS ET CHAUSSURES

CUISINE

MOBILIER DE CUISINE, CHARIOTS ET ÉCHELLES

MATÉRIEL ÉLECTRIQUE ET DE CUISSON

FROID



**TOURNUS**  
EQUIPEMENT

# Etagères en kit

Système d'étagères métalliques pour tout type de stockage. Très solides, les étagères grillagées permettent à l'air de circuler, notamment dans les chambres froides. Chaque kit comprend 4 montants de 1830 mm (hauteur), 4 étagères et les clips. Pieds réglables en hauteur.

- Zinc galvanisé
- Etagères à hauteur réglable tous les 25mm.
- Montage facile en quelques minutes, aucun outil requis.
- Accessoires en option.

## Tour de rangement carrée

Etagères à hauteur réglable pouvant être installées en quelques minutes, sans aucun outil. Convient pour les petits espaces. Peut être utilisée avec ou sans roulettes (vendues séparément).



- Zinc galvanisé
- Etagères à hauteur réglable tous les 25cm.
- Montage facile en quelques minutes, aucun outil requis.
- Charge maximale 150 kg.

Spécification  
U884 Dimensions (mm): 1830(H sans les roulettes), 1955(H avec les roulettes) x 610(L) x 610(P).

Code	Description	Eco taxe*	Prix HT
U884	Tour de rangement	1,25€	115,00€
U889	915(L) x 457(P)mm   lot de 2	0,45€	59,90€
U890	1220(L) x 457(P)mm   lot de 2	0,64€	69,90€
U885	Roulettes   lot de 4	-	34,90€



4 largeurs et 2 profondeurs disponibles

## 457mm de profondeur

Spécification  
L927 Capacité de charge maximale 220kg.  
L928 Capacité de charge maximale 240kg.  
L929 Capacité de charge maximale 280kg.  
L939 Capacité de charge maximale 340kg.

Code	Description	Eco taxe*	Prix HT
L927	915(L) x 460(P)mm	1,23	126,00€
L928	1220(L) x 460(P)mm	1,94	174,00€
L929	1525(L) x 460(P)mm	2,30	219,00€
L939	1830(L) x 460(P)mm	2,69	229,00€
N435	1 butée = 2 clips	-	2,10€
U271	Butée latérale d'étagère de 457mm	0,03	7,30€
U885	Roulettes   lot de 4	-	34,90€

## 610mm de profondeur

Spécification  
U256 Capacité de charge maximale 160kg.  
U257 Capacité de charge maximale 240kg.  
U258 Capacité de charge maximale 320kg.  
U259 Capacité de charge maximale 340kg.

Code	Description	Eco taxe*	Prix HT
U256	915(L) x 610(P)mm	1,57	184,00€
U257	1220(L) x 610(P)mm	1,97	194,00€
U258	1525(L) x 610(P)mm	2,28	254,00€
U259	1830(L) x 610(P)mm	2,76	264,00€
N435	1 butée = 2 clips	-	2,10€
U272	Butée latérale d'étagère de 610mm	0,03	9,00€
U885	Roulettes   lot de 4	-	34,90€



## Rayonnage modulaire

**VOÛJE**

Les éléments du rayonnage se montent en un instant : les clips d'étagère se fixent sur les montants à la hauteur voulue (tous les 25mm) ensuite on pose simplement les 4 buses de l'étagère sur les clips. La forme conique du clip engendre un auto-serrage très efficace. Démontage très facile également.



POUR AGRANDIR VOS RAYONNAGES :

1. Commandez 2 montants droits de la hauteur souhaitée
2. Commandez le nombre d'étagères ou paniers nécessaires
3. Commandez 1 lot de crochets en N par étagère ou panier que vous souhaitez ajouter
4. Assemblez le tout pour agrandir votre rayonnage

## Etagères chromées

Lot de 2 étagères avec 8 paires de clips d'étagères.



Code	Description	Qté	Eco taxe*	Prix HT
U889	915(L) x 457(P)mm	2	0,45€	59,90€
U890	1220(L) x 457(P)mm	2	0,64€	69,90€
U891	1525(L) x 457(P)mm	2	0,77€	88,90€
U892	915(L) x 610(P)mm	2	0,59€	69,90€
U893	1220(L) x 610(P)mm	2	0,79€	84,90€
U894	1525(L) x 610(P)mm	2	1,03€	104,00€

## Paniers chromés

Lot de 2 paniers de 105 mm de haut à utiliser uniquement avec les rayonnages de 457 mm de profondeur. Fournis avec 8 paires de clips.

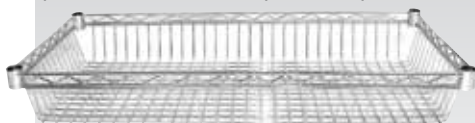

Code	Description	Qté	Eco taxe*	Prix HT
Y495	105(H)x 915(L)x 457(P)mm	2	0,53€	69,90€
Y496	105(H)x 1220(L)x 457(P)mm	2	0,59€	63,90€

## Montants droits chromés

Montants fournis par lot de deux.

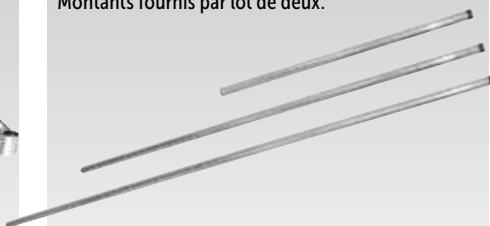

Code	Description	Qté	Prix HT
U886	Montant droit 660mm (x2)	2	19,40€
U887	Montant droit 1270mm (x2)	2	29,90€
U888	Montant droit 1830mm (x2)	2	34,90€

## Roulettes

Boîte de 4 roulettes (2 avec frein, 2 sans frein).



Code	Description	Prix HT
U885	Roulettes   lot de 4	34,90€

## Butées latérales pour étagères

Pour les extrémités des étagères.



Code	Description	Eco taxe*	Prix HT
U271	Butée latérale d'étagère de 457mm	0,03€	7,30€
U272	Butée latérale d'étagère de 610mm	0,03€	9,00€

## Butées d'étagères supplémentaires



Code	Description	Prix HT
N435	1 butée = 2 clips	2,10€

## Crochets en N

Un moyen facile de connecter 2 unités avec un seul poteau.



Code	Description	Qté	Prix HT
U895	Lot de 2	2	3,70€

## Caillebotis



Caillebotis carrés en polypropylène alvéolé pour permettre la circulation de l'air. Ils s'emboîtent facilement sans autres accessoires et conviennent pour la plupart des réfrigérateurs, congélateurs ou autres zones d'entreposage de produits devant rester au sec et surélevés par rapport au sol. Facile à nettoyer.

**VOÛJE**  
Spécification  
CF205 Capacité de charge maximale 1000kg. Dimensions (mm) : 40 (H) x 335 (L) x 335 (P).

Code	Description	Qté	Prix HT
CF205	Caillebotis	2	18,40€

## Caillebotis

Caillebotis facile à nettoyer en polypropylène résistant. Partie supérieure ajourée pour la circulation de l'air. Surélève les produits à 228mm du sol. Capacité 350kg.



Code	Description	Prix HT
GC536	Caillebotis	144,00€

## Chariots à glissières GN



Chariots à glissières compatibles gastronorme. Montage facile. Possèdent quatre roulettes avec pare-chocs, dont deux avec freins. En acier inoxydable. Espace de 80mm entre les niveaux.

- Colis plat, assemblage facile
- 4 roulettes résistantes (2 avec frein)
- En acier inoxydable

VOUJE

Spécification  
 GG498 Dimensions (mm): 900(H)x 557(L)x 380(P). Poids: 10,4kg.  
 GG499 Dimensions (mm): 1715(H)x 680(L)x 585(P). Poids: 17kg.  
 U376 Dimensions (mm): 1700(H) x 557(L) x 338(P). Poids: 14,5kg.

Code	Description	Eco taxe*	Prix HT
1 GG498	GN 1/1 - 7 niveaux	0,17€	189,00€
2 GG499	GN 2/1 - 15 niveaux	0,29€	259,00€
3 U376	GN 1/1 - 20 niveaux	0,23€	309,00€

### Chariots à glissières pâtisseries

Chariots en acier inoxydable à tubes carrés robustes, équipés de roulettes et de freins.



Code	Description	Eco taxe*	Prix HT
DS456	600x400mm 10 niveaux	0,24€	334,00€
DS459	600x400mm 18 niveaux	0,32€	359,00€

### Chariots à glissières GN 1/1

Chariots robustes et stables, compatibles GN. Équipés de roulettes pour la manoeuvrabilité et de deux freins pour plus de stabilité.



Code	Description	Eco taxe*	Prix HT
DS454	GN 1/1 10 niveaux	0,23€	279,00€
DS457	GN 1/1 18 niveaux	0,23€	334,00€

### Chariots à glissières GN 2/1

Chariots compatibles GN 2/1 en tubes inox robuste pour une utilisation longue durée. Equipés de roulettes pour la manoeuvrabilité et de deux freins pour plus de stabilité.



Code	Description	Eco taxe*	Prix HT
DS455	GN 2/1 10 niveaux	0,27€	334,00€
DS458	GN 2/1 18 niveaux	0,30€	359,00€

\*Eco contribution non incluse dans le prix HT

## Chariot à glissières GN 1/1 encastrable

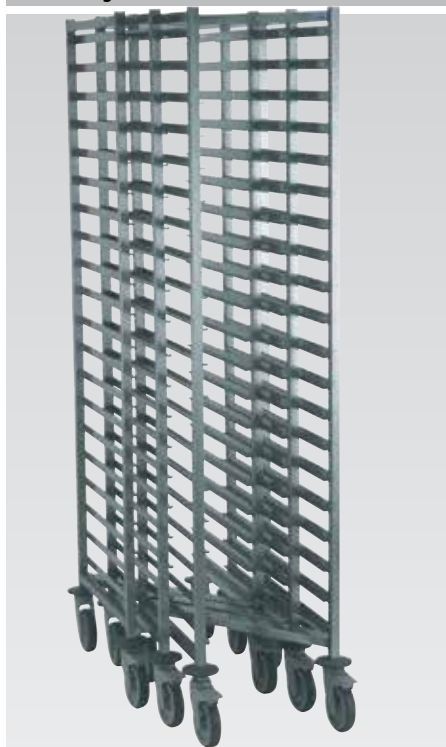

- Construction en acier inoxydable soudé
- Pas de 77mm entre les niveaux
- Charge maxi 250kg
- 4 roues pivotantes dont 2 avec frein

Spécification  
CG196 20 niveaux. Dimensions (mm): 655(L) x 445(P)x1785(H)mm.



Code	Description	Eco taxe*	Prix HT
CG196	Chariot encastrable 20 niveaux	0,41€	549,00€

## Chariots à glissières GN 1/1 et 2/1



- Construction soudée en acier inoxydable
- 4 roues pivotantes dont 2 avec frein
- Charge maxi 200kg



Spécification  
CG186 20 niveaux. Dimensions (mm): 1650(H) x 454(L) x 638(P). Poids 23kg  
CG188 20 niveaux. Dimensions(mm): 775(L) x 660(P) x 1785(H) mm.

Code	Description	Eco taxe*	Prix HT
CG186	Chariot à glissières GN 1/1 20 niveaux	0,41€	404,00€
CG188	Chariot à glissières GN 2/1 20 niveaux	0,40€	449,00€

## Chariot pour casiers à vaisselle



- Construction soudée en acier inoxydable
- Pas de 167mm entre les niveaux
- 4 roues pivotantes dont 2 avec frein

Spécification  
GL889 8 niveaux. Dimensions (mm): 630(L)x630(P)x1785(H)mm



Code	Description	Eco taxe*	Prix HT
GL889	Chariot 8 niveaux	1,51€	474,00€

## Chariots euronormes

Construction en acier inoxydable soudé. A utiliser avec les plaques ou bacs de 600x400mm.

- Construction soudée en acier inoxydable
- Charge maxi 250kg
- 4 roues pivotantes dont 2 avec frein



Spécification  
GM598 Pas de 70mm entre les niveaux. Dimensions (mm) : 900(H) x 540(L) x 725(P).  
GM599 20 niveaux. Dimensions (mm): 1785(H) x 540(L) x 725(P).

Code	Description	Eco taxe*	Prix HT
2 GM598	Chariot euronorme 9 niveaux	1,61€	394,00€
3 GM599	Chariot euronorme 20 niveaux	2,00€	474,00€



## Chariot GN 1/1 et 2/1 avec tablette



- Construction en acier inoxydable soudé
- Pas de 81mm entre chaque niveau
- Charge maxi 250kg
- 4 roues pivotantes dont 2 avec frein

Spécification  
CG193 8 niveaux. Dimensions (mm): 655(L) x 445(P) x 900(H).  
CG221 8 niveaux. Dimensions (mm): 775(L) x 660(P) x 900(H).

Code	Description	Eco taxe*	Prix HT
4 CG193	Chariot GN 1/1 8 niveaux	0,23€	379,00€
CG221	Chariot à glissières GN 2/1 8 niveaux	0,25€	424,00€



## Socle rouleur euronorme

- Construction soudée en acier inoxydable
- Charge maxi 80kg
- 4 roues pivotantes dont 2 avec frein
- Dimensions hors-tout : 165(H) x 615(L) x 415(P)mm



Code	Description	Prix HT
GL890	600x400mm	144,00€



\*Eco contribution non incluse dans le prix HT



# MOBILIER DE CUISINE, CHARIOTS ET ÉCHELLES / CHARIOTS ET RAYONNAGES

## Chariots de stockage d'assiettes Jackstack



Effectuez le service en un minimum de temps, préparez les assiettes et gardez-les dans un minimum d'espace, prêtes à servir. Différents modèles : mural, de comptoir, sur pied ou sur roues. Fabrication en acier soudé, revêtement poudre noire électrostatique.

- Résistent à la rouille et aux rayures
- Homologués FDA et NSF

- 20% de travail en moins, 25% de temps de service épargné, 30% de gain d'espace

- L'espace entre les supports s'adapte à la hauteur des assiettes en quelques secondes



### Chariot porte-assiettes 104

Peut contenir 104 assiettes (13 cm - 30 cm) avec un espace de 50mm entre les supports. Totalemment mobile avec des roulettes de 150mm (dont deux avec freins). 1790 x 600 x 600 mm. Supports d'assiettes 170mm.



Code	Description	Eco taxe*	Prix HT
L531	104 assiettes	1,89€	1294,00€

### Chariot porte-assiettes 12HW



Modèle à fixation murale et encombrement réduit pouvant contenir 12 assiettes. Conception modulaire pour un montage côte à côte ou l'un sur l'autre. Idéal pour les chambres froides. 700 x 240 mm. Espace de 50 mm entre les assiettes.

Code	Description	Eco taxe*	Prix HT
L577	12 niveaux	0,21€	214,00€

### Chariot porte-assiettes 12



Porte-assiettes à utiliser sur le comptoir ou fixé au mur. Pour 12 assiettes. 730 x 290 x 300 mm.

Code	Description	Eco taxe*	Prix HT
L533	12 niveaux	0,38€	299,00€

### Chariot porte-assiettes 52

Pour 72 assiettes avec un espace extra large de 82mm entre les supports d'assiette pour mettre des plats avec couvercle. 1790 x 600 x 600 mm. Mobile sur quatre roulettes de 150mm.



Code	Description	Eco taxe*	Prix HT
L529	52 niveaux	1,20€	814,00€

### Chariot porte-assiettes 72

Pour 72 assiettes avec un espace extra large de 82mm entre les supports d'assiette pour mettre des plats avec couvercle. 1790 x 600 x 600 mm. Mobile sur quatre roulettes de 150mm.

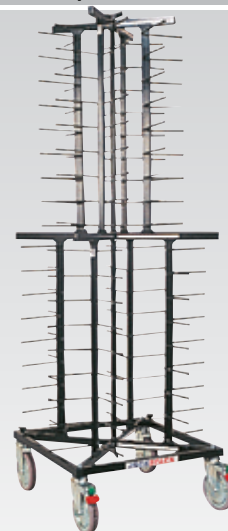

Code	Description	Eco taxe*	Prix HT
L528	72 niveaux	1,71€	1214,00€

### Chariot porte-assiettes 88

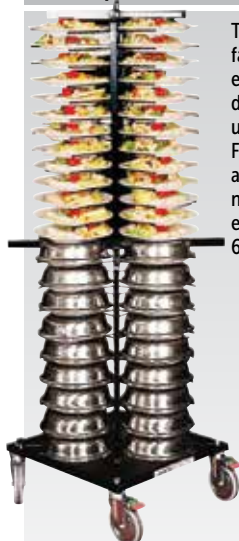

Tour verticale se déplace facilement, pour entreposage, banquets ou des zones à vaisselle dans un minimum de temps. Fabrication en acier soudé avec revêtement en poudre noire. Résistant à la rouille et aux rayures. 1790 x 600 x 600mm.

Code	Description	Eco taxe*	Prix HT
DN633	88 niveaux	1,80€	1294,00€

### Housse pour porte-assiettes

Préserve les aliments pendant le transport ou le stockage. La housse est fabriquée à partir d'un tissu polyester haute résistance qui conserve la chaleur afin de maintenir les aliments préparés à la bonne température. Solution idéale pour les restaurants et lieux de restauration. Lavable, la housse est facile à entretenir pour une hygiène alimentaire maximale.



Code	Description	Prix HT
GS029	Housse isotherme	769,00€

### Housse pour porte-assiettes

Housse de protection en plastique zippée conçue pour protéger les aliments et conserver leur fraîcheur dans la chambre froide. Longue durée de vie et facilité de nettoyage. Convient pour DN633, L528 et L531..



Code	Description	Prix HT
L534	Housse	109,00€

\*Eco contribution non incluse dans le prix HT

## Chariots de débarrassage

Chariots de débarrassage légers équipés de 2 roues à frein pour une sécurité accrue.

- En acier chromé
- 2 roues à frein
- Fourni en kit pour un assemblage facile



**Spécification**  
 CC430 2 niveaux. Dimensions plateau (mm): 38(H)x 902(L)x 456(P); Dimensions (mm): 960(H) x 910(L) x 457(P). Poids 14,2kg.  
 CC432 3 niveaux. Dimensions plateau (mm): 38(H)x 902(L)x 456(P); Dimensions (mm): 960(H) x 910(L) x 457(P). Poids 18kg.

Code	Description	Eco taxe*	Prix HT
1 CC430	2 niveaux	0,29€	117,00€
2 CC432	3 niveaux	0,25€	128,00€



VOÛJE

## Chariot de cantine

Chariot de cantine en acier inoxydable idéal pour les hôtels, cantines et hôpitaux. Protections anti-chocs sur les 4 roues et 2 roues équipées de freins. Ce produit est livré dans un colis plat et est facile à assembler.

- Fourni avec 3 bacs J849
- Emplacement supérieur pour 2 poubelles de 6L (L367) ou 2 poubelles de 12L (DN803) - non fournies.
- Emplacement inférieur pour 2 poubelles de 12L (DN803) - non fournies.

**Spécification**  
 DK738 Dimensions (mm): 900(H) x 820(L) x 440(P). Poids: 7.35kg.  
 DN803 Dimensions (mm): 310(H) x 290(L) x 200(P).  
 L367 Dimensions (mm): 266(H) x 260(L) x 175(P).

Code	Description	Eco taxe*	Prix HT
DK738	Chariot de cantine	0,15€	239,00€
DN803	Poubelle 12L	-	13,40€
J849	Bac de transport	-	10,70€
L367	Poubelle 6L	-	8,50€



VOÛJE

## Chariots de service



- Construction soudée en acier inoxydable
- Plateaux insonorisés
- 4 roues pivotantes, 2 avec frein
- Supporte 50kg par plateau
- Existent avec 2, 3 ou 4 plateaux



Code	Description	Eco taxe*	Prix HT
3 GL885	2 plateaux 800x530mm	1,72€	309,00€
4 GL886	3 plateaux 800x530mm	2,26€	349,00€

TOURNUS EQUIPEMENT

## Chariot de débarrassage plateau profond

Bac profond pour la collecte et le transport de vaisselle, couverts et autres petits articles de la restauration. Livré avec plateau à couverts de 100 mm de profondeur et deux étagères standards.

- En acier inoxydable
- 4 roulettes (2 avec freins)
- Livré en kit - assemblage facile



**Spécification**  
 CC365 Dimensions plateau (mm): 38(H)x 902(L)x 456(P); Dimensions (mm): 940(H) x 855(L) x 535(P). Poids 17kg.

Code	Description	Eco taxe*	Prix HT
CC365	Chariot 3 plateaux	0,25€	224,00€

VOÛJE

## Chariot utilitaire X-tra

Chariot extra large avec supports robustes en aluminium. Solution idéale pour une utilisation en salle. Grandes étagères avec une capacité de charge de 135 kg.

- En polypropylène
- Roulettes anti-traces silencieuses
- Livré en kit - assemblage facile
- Hauteur entre les étagères: 298mm



**Spécification**  
 Dimensions étagères (mm): 483(L)x 743(P) (avec poignées 1035); dimensions : 960(H) x 1030(L) x 510(P). Poids : 19kg.

Code	Description	Eco taxe*	Prix HT
F681	Blanc	1,52€	394,00€

Rubbermaid Commercial Products

# MOBILIER DE CUISINE, CHARIOTS ET ÉCHELLES / CHARIOTS ET RAYONNAGES

## Chariots de service

Chariots robustes et faciles à nettoyer pour déplacer sans effort de lourdes charges. Constitués d'étagères en polypropylène et de montants en aluminium robustes et légers.

**NOUVEAU**

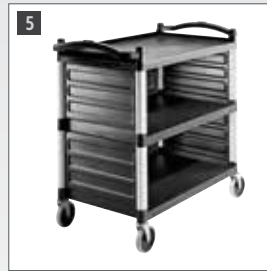

Code	Description	Prix HT
1 CT349	Chariot de service	179,00€
2 CT400	Grand chariot utilitaire	264,00€
3 CT373	Panier à couverts	40,00€
4 CT384	Poubelle pour chariot	73,00€
5 CT418	Jeu de 3 panneaux d'étagère	139,00€

### Spécification

CT349 Dimensions (mm): 965(H) x 835(L) x 410(P). Poids 12kg.  
 CT400 Dimensions (mm): 950(H) x 1015(L) x 540(P). Poids 17kg.  
 CT373 Dimensions (mm): 185(H) x 330(L) x 240(P). Poids 1,3kg.  
 CT384 Dimensions (mm): 560(H) x 330(L) x 240(P). Poids 2,9kg.  
 CT418 Dimensions (mm): 298(H) x 803(L) x 450(P). Poids 3,1kg.

**CAMBRO**  
MANUFACTURING COMPANY

## Chariot à assiettes

**NOUVEAU**



### Spécification

CT438 Dimensions : 901(H) x 984(L) x 762(P)mm.

Code	Description	Prix HT
CT438	Bleu ardoise	1344,00€

**CAMBRO**  
MANUFACTURING COMPANY

\*Eco contribution non incluse dans le prix HT



## Chariots de service

Chariots résistants en acier inoxydable pour les hôtels, restaurants et collectivités où la santé et l'hygiène sont primordiales. Faciles à manoeuvrer grâce aux poignées aux deux extrémités. Capacité de charge maxi 128kg.

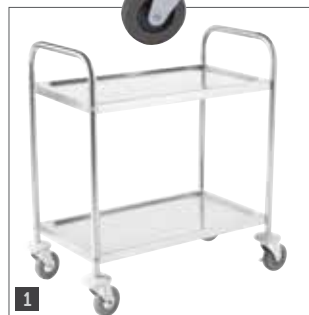

### Bac à déchets crochetable

Crochets de fixation et bac GN 1/3 (200 mm de profondeur) en acier inoxydable. S'adaptent sur les chariots de débarrasage.



Code	Description	Prix HT
S309	Bac crochetable 7,5L	25,90€

#### Spécification

F996 Dimensions (mm): 825(H) x 710(L) x 405(P). Espace entre les niveaux : 465mm.  
 F997 Dimensions (mm): 855(H) x 810(L) x 455(P). Espace entre les niveaux : 464mm.  
 F998 Dimensions (mm): 950(H) x 860(L) x 535(P). Espace entre les niveaux : 565mm.  
 F999 Dimensions (mm): 825(H) x 710(L) x 405(P). Espace entre les niveaux : 240mm.  
 F994 Dimensions (mm): 855(H) x 810(L) x 455(P). Espace entre les niveaux : 464mm.  
 F995 Dimensions (mm): 930(H) x 860(L) x 535(P). Espace entre les niveaux hauts : 274mm, entre les niveaux bas : 257mm.

Code	Description	Eco taxe*	Prix HT
1 F996	Petite taille 2 plateaux	0,15€	99,90€
F997	Taille moyenne 2 plateaux	0,17€	128,00€
F998	Grande taille 2 plateaux	0,18€	149,00€
2 F993	Petite taille 3 niveaux	0,19€	159,00€
F994	Taille moyenne 3 plateaux	0,22€	174,00€
F995	Grande taille 3 plateaux	0,26€	179,00€

- Fabrication en acier inoxydable
- 4 roulettes silencieuses (2 avec freins)
- Fourni en kit pour un assemblage facile

VOÛTE

## Chariots de service

Chariots de service en polypropylène 3 niveaux offrant une grande solidité pour de nombreuses utilisations dans les hôtels, restaurants et collectivités. Poubelle et bac à couverts encliquetables vendus séparément. Fournis avec 2 roulettes simples et 2 roulettes avec freins (utilisation sur surfaces planes). Deux tailles disponibles



Deux dimensions disponibles



- Chariots en polypropylène faciles à nettoyer
- 4 roulettes silencieuses très résistantes
- Fourni en kit pour un assemblage facile

#### Spécification

CF101 Capacité de charge maximale 130kg. Dimensions plateau: 57.6(H)x 688.5(L)x 415(P)mm. Dimensions (mm): 960(H) x 415(L) x 830(P). Poids 11,2kg.  
 CF102 Capacité de charge maximale 130kg. Dimensions plateau: 60.5(H)x 900(L)x 498(P)mm. Dimensions (mm): 960(H) x 520(L) x 1070(P). Poids 16kg.  
 J691 Dimensions (mm): 560(H) x 335(L) x 245(P).  
 J702 Dimensions (mm): 178(H) x 330(L) x 230(P).

Code	Description	Eco taxe*	Prix HT
3 CF101	Chariot compact	0,71€	109,00€
CF102	Grande taille	1,01€	120,00€
4 J691	Poubelle de 29L	-	29,90€
5 J702	Bac à couverts 9,25L	-	24,90€



VOÛTE

## Chariot avec portes et plateau



De conception robuste, durable et moderne, appropriée pour les restaurants, hôtels et les collectivités. Portes pour dissimuler ou protéger les contenus.



Spécification  
 DK737 330mm entre les étagères. Dimensions plateau (mm): 690(L)x 375(P); Taille (mm): 1050(H) x 980(L) x 460(P). Poids 23.84kg.

Code	Description	Eco taxe*	Prix HT
DK737	3 niveaux	1,50€	334,00€

VOÛTE

## Chariot à linge 220L

Chariot polyvalent à faible encombrement pliable pour un rangement facile. Ouvrez les clips pour retirer le sac et refermez-les. Quatre roulettes pivotantes anti-trace. Sacs supplémentaires vendus séparément.



#### Spécification

L616 Dimensions (mm): ouvert 800(H) x 550(L) x 600(L), plié 1200(H) x 620(L) x 220(P).

Code	Description	Prix HT
L616	Chariot	117,00€
L617	Sac de rechange	28,40€

# MOBILIER DE CUISINE, CHARIOTS ET ÉCHELLES / CHARIOTS ET RAYONNAGES

## Chariots de nettoyage

Une solution complète pour l'entretien ménager. Chariots professionnels moulés de qualité avec deux sacs en nylon lavables, étagères réglables, pare-chocs et roues anti-traces. Grand modèle avec portes verrouillables et tablettes sous les sacs.



- Portes verrouillables sur le grand modèle
- Étagères réglables
- Colis plat, assemblage facile

### Spécification

DL011 Dimensions (mm): 985(H) x 540(L) x 1500(P). Poids 33,6kg.  
DL012 Dimensions (mm): 1285(H) x 540(L) x 1540(P). Poids 39,6kg.

Code	Description	Prix HT
DL011	Modèle standard 2 sacs de 77L	<b>249,00€</b>
DL012	Grand modèle 2 sacs de 90L	<b>394,00€</b>

**Jantex**

## Chariot à poignée rabattable

Chariot acier très manœuvrable grâce aux deux roulettes pivotantes. Poignée rabattable avec système de verrouillage pour faciliter le transport. Charge maximale de 100 kg.



### Spécification

CD529 Dimensions du plateau (mm): 740 x 480. Dimensions (mm): déplié 699(H) x 718(L) x 464(P), plié 718(H) x 464(L) x 114(P). Capacité maximale 100kg. Poids 5,5kg.

Code	Description	Prix HT
CD529	Capacité 100kg	<b>60,90€</b>

## Diabie

Idéal pour le transport des livraisons en cuisine. Construction en acier robuste et adaptée aux charges lourdes. Les roues en caoutchouc permettent la maniabilité. Charge maxi 250kg.



### Spécification

CN954 Dimensions (mm): 1300(H) x 340(L) 350(P).

Code	Description	Prix HT
CN954	Capacité 250kg	<b>69,90€</b>

**Jantex**

## Diabie pliant

Diabie en aluminium résistant et léger avec roues renforcées. Se plie complètement pour faciliter le rangement. La plaque inférieure et les roues se déplient simultanément. Peut être utilisé presque n'importe où.

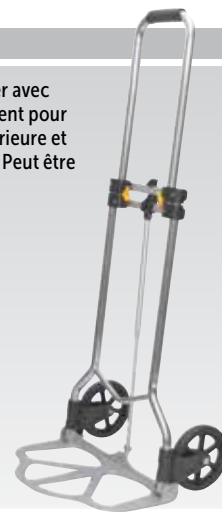

### Spécification

CD553 Capacité de charge maximale 45kg. Dimensions (mm): déplié 930(H) x 390(L) x 390(P), plié 685(H) x 390(L) x 45(P). Poids 4,2kg.

Code	Description	Prix HT
CD553	Capacité de 45kg	<b>60,90€</b>

**VOÛTE**

## Marchepied

Marchepied avec roulettes facile à déplacer. Charge maximale 150 kg.



**VOÛTE**

### Spécification

CB913 Dimensions (mm): 430(H) x 430(Ø). Poids 2,8kg.

Code	Description	Prix HT
CB913	Tabouret	<b>40,90€</b>

## Marchepied

Marchepied facilement manœuvrable avec roulettes qui se verrouillent automatiquement lors de l'utilisation. Charge maximale 158 kg.



### Spécification

L656 Dimensions (mm): 330(H) x 406(Ø).

Code	Prix HT
L656	<b>86,90€</b>

**Rubbermaid**  
Commercial Products

## Escabeaux pliants

Fabriqués en acier robuste et durable. Pliants pour un rangement simple et compact.



### Spécification

F018 Hauteur (mm): Déplié 725mm, plié 960mm. Charge maximale 150kg. Poids 5,5kg.  
F019 Hauteur (mm): Déplié 1305mm, plié 1373mm. Charge maximale 150kg. Poids 10kg.

Code	Description	Prix HT
6 F018	2 marches	<b>44,90€</b>
7 F019	3 marches	<b>55,90€</b>

**VOÛTE**

\*Eco contribution non incluse dans le prix HT

## Table de découpe 35mm



Billot intégré avec une plaque de découpe réversible haute densité de 35mm d'épaisseur. Le billot est amovible pour le nettoyage.

Spécification  
CF740 Dimensions (mm): 900(H) x 500(L) x 500(P). Poids 18kg.

**VOGUE**

Code	Description	Eco taxe*	Prix HT
CF740	500 x 500mm (épaisseur de 35mm)	0,32€	279,00€

## Table de découpe 25mm



Planche à découper intégrée et étagère inférieure pour le rangement. La planche à découper haute densité réversible de 25mm d'épaisseur est amovible pour le nettoyage.

Spécification  
CB911 Dimensions (mm): 900(H) x 900(L) x 600(P). Poids 32,8kg.

**VOGUE**

Code	Description	Eco taxe*	Prix HT
CB911	900mm x 600mm (épaisseur de 25mm)	0,59€	374,00€

## Tables d'angle en acier inoxydable



Tables d'angle gain de place permettant d'optimiser l'espace disponible. Possèdent un dossier de 60mm et une tablette inférieure en acier galvanisé. Compatibles avec les tables inox Vogue de 600mm ou 700mm de profondeur.

**VOGUE**

Code	Description	Eco taxe*	Prix HT
CB907	Unité d'angle 600mm	0,49€	274,00€
GL278	Unité d'angle 700mm	0,52€	299,00€

Spécification  
CB907 Dimensions (mm): 960(H) x 800(L) x 600(P). Poids 26,8kg.  
GL278 Dimensions (mm): 900(H) x 960 avec le dossier x 900(L) x 700(P). Poids 32kg.

## Tables pliantes en inox

Tables solides, robustes et pratiques pour un plan de travail toujours à disposition. Transportables et faciles à mettre en place. A laisser dans le fourgon, ou à utiliser dans votre cuisine, comme table de service supplémentaire. En acier inoxydable poli de haute qualité.

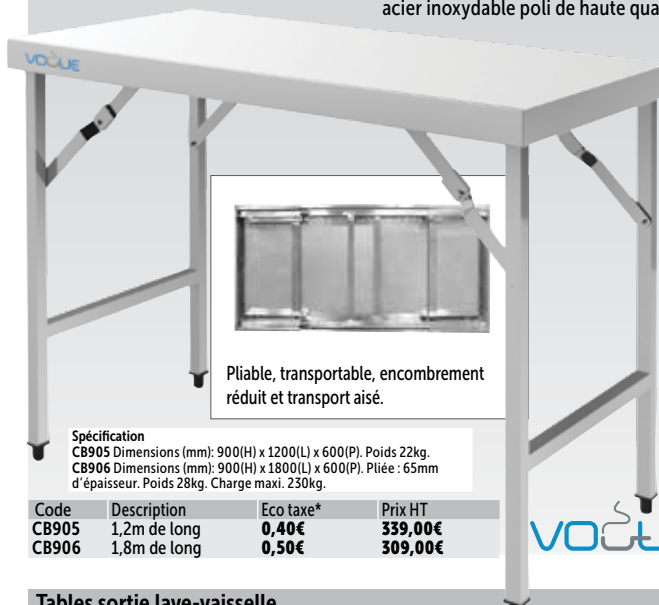

Pliable, transportable, encombrement réduit et transport aisé.

Spécification  
CB905 Dimensions (mm): 900(H) x 1200(L) x 600(P). Poids 22kg.  
CB906 Dimensions (mm): 900(H) x 1800(L) x 600(P). Pliée : 65mm d'épaisseur. Poids 28kg. Charge maxi. 230kg.

Code	Description	Eco taxe*	Prix HT
CB905	1,2m de long	0,40€	339,00€
CB906	1,8m de long	0,50€	309,00€

**VOGUE**

## Table inox centrale

Valeur sûre et pratique, cette table de haute qualité est l'élément essentiel pour toute cuisine plaçant la table de travail au centre.



- Plan de travail en acier inoxydable épaisseur 1,2mm
- Pieds et étagère basse en acier galvanisé
- Livrée en kit - assemblage facile
- Hauteur réglable

Spécification  
GL279 Dimensions (mm): 900(H) x 1800(L) x 900(P). Poids 51.5kg.

Code	Description	Prix HT
GL279	Table	519,00€

**VOGUE**

## Tables sortie lave-vaisselle

Tables sortie en acier inoxydable résistant pour lave-vaisselle à capot. Idéal pour les cuisines professionnelles et restaurants. Deux largeurs disponibles.



- Acier inoxydable résistant
- Compatible avec la plupart des lave-vaisselle à capot
- A monter soi-même

Spécification  
Modèles 600mm : Dimensions (mm): 880(H) x 600(L) x 650(P)mm. Poids 8.6kg.  
Modèles 1100mm : Dimensions (mm): 880(H) x 1100(L) x 650(P)mm. Poids 10kg.

Code	Description	Eco taxe*	Prix HT
GJ533	Sortie gauche 600mm	0,14€	189,00€
GJ534	Sortie droite 600mm	0,14€	189,00€
GJ535	Sortie gauche 1100mm	0,16€	254,00€
GJ536	Sortie droite 1100mm	0,16€	254,00€

**VOGUE**



# MOBILIER DE CUISINE, CHARIOTS ET ÉCHELLES / TABLES ET PLONGES

## Armoire chauffante de maintien en température

Grande capacité pouvant contenir 32 GN 1/1, idéale pour maintenir à température des préparations en grande quantité, prêtes à servir. Parfaite pour gérer les gros services. Le réservoir d'eau garantit l'humidification des aliments.



**NOUVEAU**

- Capacité 32 x GN 1/1 ou 16 x GN 2/1
- Facile à charger, décharger et déplacer
- Système de chauffe rapide et homogène

**Spécification**  
CP829 230V, 1,4kW, 6,5A, Monophasé. Plage de température : 70°C à 82°C.  
Dimensions (mm): 1770(H) x 807(L) x 885(P). Poids : 110kg.

Code	Description	Eco taxe*	Prix HT
CP829	32 x GN 1/1   16 x GN 2/1	4,39€	2199,00€

**BUFFALO**

## Etagères tubulaires inox

Etagères en acier inoxydable pour accrocher les ustensiles et ranger la batterie de cuisine. Fournies en kit, assemblage facile.

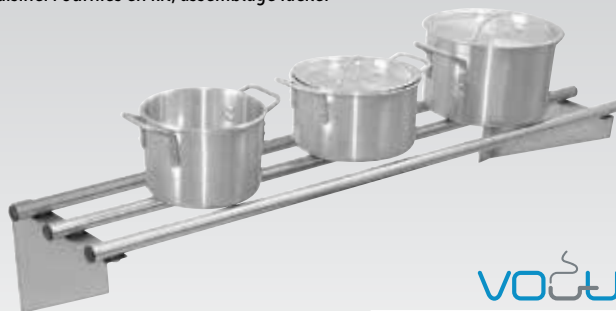

**VOUJE**

**Spécification**  
CD551 Charge maximum statique 75kg. Dimensions (mm): 225(H) x 1200(L) x 500(P). Poids 6kg.  
CD552 Charge maximum statique 95kg. Dimensions (mm): 225(H) x 1500(L) x 500(P). Poids 9kg.

Code	Description	Eco taxe*	Prix HT
CD551	1200 x 300mm	0,07€	86,90€
CD552	1500 x 300mm	0,11€	123,00€

## Etagères inox pour micro-ondes

Etagères solides et fiables en acier inoxydable. Soudures et finition polie de haute qualité. Fournies en kit pour un assemblage facile. Conformes aux normes d'hygiène et faciles à nettoyer. Fixations murales non fournies.



**VOUJE**

**Spécification**  
CD550 Charge utile de 35kg, en toute sécurité. Dimensions (mm): 490(H) x 560(L) x 460(P). Poids 8kg.  
CB912 Charge utile de 35kg, en toute sécurité. Dimensions (mm): 490(H) x 560(L) x 560(P). Poids 8,8kg.

Code	Description	Eco taxe*	Prix HT
CD550	560 x 460mm	0,20€	109,00€
CB912	560 x 560mm	0,20€	109,00€

## Etagères murales inox

Entièrement en acier inoxydable très robuste, chaque étagère supporte une charge maximale de 50 kg; solution idéale pour équiper la cuisine. Coussinets d'insonorisation sous la tablette. Etagères fournies avec 2 équerres à fixer de chaque côté.



Code	Description	Eco taxe*	Prix HT
Y749	600(L) x 300(P)mm	0,11€	80,90€
Y750	900(L) x 300(P)mm	0,13€	91,90€
Y751	1200(L) x 300(P)mm	0,16€	99,90€
Y752	1500(L) x 300(P)mm	0,20€	109,00€
Y753	1800(L) x 300(P)mm	0,23€	123,00€

**VOUJE**

## Etagères murales chromées

Etagères tout usage fabriquées en grillage d'acier revêtu de nickel-chrome de haute qualité pour permettre la circulation de l'air. Pour le rangement des casseroles, etc. Charge maximale 30 kg. Fournies avec des supports.

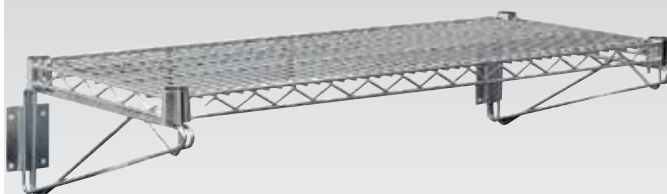

Code	Description	Eco taxe*	Prix HT
U200	610 x 360mm	0,33€	54,90€
U201	910 x 360mm	0,37€	64,90€
U202	1220 x 360mm	0,41€	73,90€

**VOUJE**

## Placards en acier inoxydable

Placards en acier inoxydable de grande capacité avec portes coulissantes. Indispensables dans les cuisines pour une hygiène impeccable. Le modèle mural contient une étagère réglable et le modèle sur pied une étagère fixe centrale. Fixations non fournies.



2



1

**Spécification**  
CE150 Dimensions (mm): 600(H) x 900(L) x 300(P). Poids 29kg.  
DL450 Dimensions (mm): 600(H) x 1200(L) x 300(P). Poids 35,4kg.  
CE151 Dimensions (mm): 900(H) x 1200(L) x 600(P). Poids 40kg.

Code	Description	Eco taxe*	Prix HT
1 CE150	Mural 600(H) x 900(L)mm	0,52€	414,00€
DL450	Mural 600(H) x 1200(L)mm	0,53€	519,00€
2 CE151	Sur pied 900(H) x 1200(L)mm	0,72€	949,00€

**VOUJE**

\*Eco contribution non incluse dans le prix HT

## Etagères inox

Etagères murales en acier inoxydable AISI430, vendues à l'unité et sans supports.

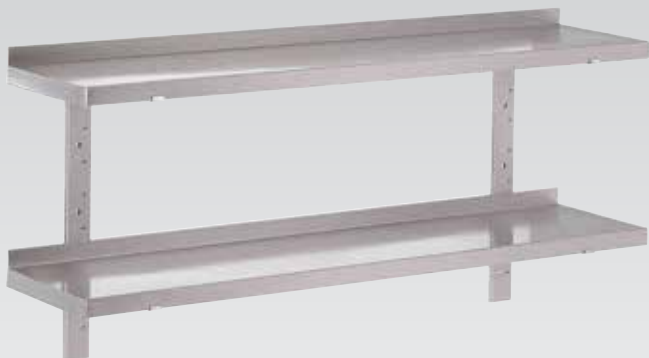

Code	Description	Eco taxe*	Prix HT
GN183	1000(L)x400(P)x35(H)mm	0,05€	77,90€
GN184	1200(L)x400(P)x35(H)mm	0,07€	88,90€
GN185	1400(L)x400(P)x35(H)mm	0,08€	94,90€
GN186	1500(L)x400(P)x35(H)mm	0,09€	99,90€
GN187	1600(L)x400(P)x35(H)mm	0,10€	106,00€
GN188	1800(L)x400(P)x35(H)mm	0,11€	109,00€
GN189	2000(L)x400(P)x35(H)mm	0,13€	123,00€



**Gastro M**

## Equerre réglable un niveau voor dichte wandplank

Equerre réglable un niveau en acier inoxydable pour étagère murale. Vendue à l'unité.



Spécification  
GN190 Profondeur :  
400mm

Code	Description	Prix HT
GN190	400mm	19,40€



**Gastro M**

## Crémaillères pour équerres réglables

Crémaillères inox pour équerres réglables permettant de supporter les étagères. Vendues à l'unité.



Code	Description	Prix HT
GN191	Longueur : 250mm	12,40€
GN192	Longueur : 600mm	13,40€
GN193	Longueur : 1000mm	21,40€



**Gastro M**

## Etagères murales ajourées

Etagères vendues à l'unité en tubes carrés inox 20x20mm avec des ouvertures de 25mm. Poids supporté 50kg. Equerres et crémaillères vendues séparément.

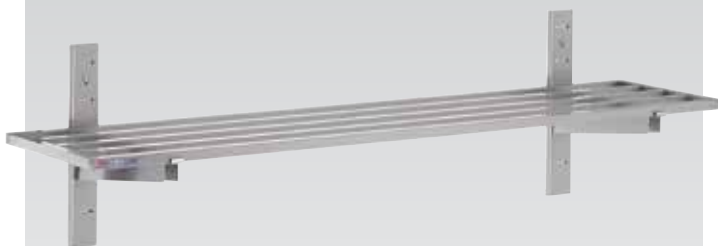

Code	Description	Eco taxe*	Prix HT
DS446	1000mm	0,08€	134,00€
DS447	1200mm	0,08€	149,00€
DS448	1400mm	0,10€	159,00€
DS449	1500mm	0,10€	164,00€
DS450	1600mm	0,12€	169,00€
DS451	1800mm	0,12€	179,00€
DS452	2000mm	0,14€	189,00€



**Gastro M**

## Equerre réglable 1 niveau

Equerre en acier inoxydable pour étagères murales Gastro-M. Vendue à l'unité.

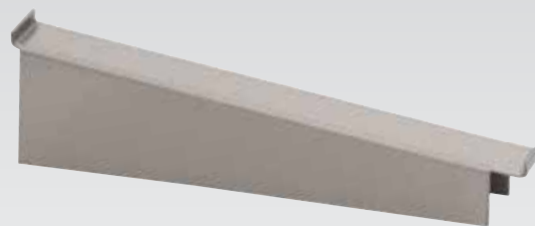

Code	Description	Eco taxe*	Prix HT
DS453	400mm	0,04€	15,40€



**Gastro M**

## Tables inox avec étagères supérieures

En acier inoxydable poli de haute qualité avec deux étagères supérieures de 300mm de profondeur pour un espace de rangement optimal au-dessus du plan de travail et une étagère basse en acier galvanisé. Fourni en kit pour un assemblage facile.



Spécification  
CC359 Dimensions (mm): 1500(H) x 1200(L) x 600(P). Poids 38,6kg.  
CC360 Dimensions (mm): 1500(H) x 1800(L) x 600(P). Poids 54kg.

Code	Description	Eco taxe*	Prix HT
CC359	1200mm	0,83€	519,00€
CC360	1800mm	1,13€	619,00€

**VOÛTE**

## Meuble 4 tiroirs

Optimisez l'espace de votre cuisine avec ce meuble en acier inoxydable. Les quatre tiroirs vous permettent de ranger les ustensiles et autres essentiels de cuisine, tandis que la surface peut servir de plan de travail supplémentaire. Idéal pour les cuisines exigües, avec des pieds réglables pour un ajustement parfait.

**NOUVEAU**

- Meuble 2 en 1 préparation et rangement
- Acier inoxydable
- Dossier évitant toute chute à l'arrière du meuble



Spécification  
CR988 Dimensions (mm): 960(H) x 700(L) x 600(P). Poids : 50kg.

Code	Description	Eco taxe*	Prix HT
CR988	Meuble	0,90€	757,90€

**VOÛTE**

# MOBILIER DE CUISINE, CHARIOTS ET ÉCHELLES / TABLES ET PLONGES

## Tables armoire avec portes coulissantes et 3 tiroirs

En acier inoxydable AISI 430 avec portes coulissantes et 3 tiroirs à gauche. Hauteur du plan de travail standard de 850mm. Renforcé avec 18 mm d'aggloméré mélaminé. Pieds ronds en inox réglables en hauteur.



Code	Description	Eco taxe*	Prix HT
GN163	850(H) x 1400(L) x 700(P)mm	1,52€	1409,00€
GN164	850(H) x 1500(L) x 700(P)mm	1,44€	1439,00€
GN165	850(H) x 1600(L) x 700(P)mm	1,77€	1499,00€
GN166	850(H) x 1800(L) x 700(P)mm	2,03€	1539,00€
GN167	850(H) x 2000(L) x 700(P)mm	2,29€	1609,00€



**Gastro M**

## Tables armoires avec tiroirs et dossier

Tables armoires en acier inoxydable avec dossier, trois tiroirs à gauche et portes coulissantes.



Code	Description	Eco taxe*	Prix HT
DS440	850(H) x 1000(L) x 700(P)mm	1,68€	1189,00€
DS441	850(H) x 1200(L) x 700(P)mm	1,79€	1239,00€
DS442	850(H) x 1400(L) x 700(P)mm	1,89€	1289,00€
DS443	850(H) x 1600(L) x 700(P)mm	1,99€	1369,00€
DS444	850(H) x 1800(L) x 700(P)mm	2,09€	1409,00€
DS445	850(H) x 2000(L) x 700(P)mm	1,93€	1469,00€



**Gastro M**

## Tables armoires avec portes coulissantes

Mobilier en acier inoxydable AISI 430 pour les cuisines professionnelles. Hauteur du plan de travail standard de 850mm. Renforcé avec 18 mm d'aggloméré mélaminé. Pieds ronds en inox réglables.



### Tables armoires sans dossier

Code	Description	Eco taxe*	Prix HT
GN149	850(H) x 1000(L) x 700(P)mm	0,78€	759,00€
GN150	850(H) x 1200(L) x 700(P)mm	0,91€	819,00€
GN151	850(H) x 1400(L) x 700(P)mm	1,13€	869,00€
GN152	850(H) x 1500(L) x 700(P)mm	1,43€	909,00€
GN153	850(H) x 1600(L) x 700(P)mm	1,55€	929,00€
GN154	850(H) x 1800(L) x 700(P)mm	1,58€	969,00€
GN155	850(H) x 2000(L) x 700(P)mm	1,82€	1029,00€



### Tables armoires avec dossier

Code	Description	Eco taxe*	Prix HT
GN156	850(H) x 1000(L) x 700(P)mm	0,78€	799,00€
GN157	850(H) x 1200(L) x 700(P)mm	0,91€	839,00€
GN158	850(H) x 1400(L) x 700(P)mm	1,13€	889,00€
GN159	850(H) x 1500(L) x 700(P)mm	1,43€	929,00€
GN160	850(H) x 1600(L) x 700(P)mm	1,55€	949,00€
GN161	850(H) x 1800(L) x 700(P)mm	1,58€	989,00€
GN162	850(H) x 2000(L) x 700(P)mm	1,82€	1049,00€



**Gastro M**

## Armoires chauffantes avec dossier

Armoires chauffantes en inox avec dossier, portes coulissantes et système de ventilation à turbine pour une circulation optimale de l'air chaud.



- Thermostat digital et affichage de la température
- Acier inoxydable
- Etagère perforée
- Système de ventilation à turbine efficace et silencieux



**Gastro M**

Code	Description	Eco taxe*	Prix HT
DS435	1000mm	1,69€	1109,00€
DS436	1400mm	2,13€	1199,00€
DS437	1600mm	2,34€	1249,00€
DS438	1800mm	2,21€	1289,00€
DS439	2000mm	2,77€	1369,00€

Spécification  
 DS435 Dimensions (mm): 850(H)x1000(L)x700(P)  
 DS436 Dimensions (mm): 850(H)x1400(L)x700(P)  
 DS437 Dimensions (mm): 850(H)x1600(L)x700(P)  
 DS438 Dimensions (mm): 850(H)x1800(L)x700(P)  
 DS439 Dimensions (mm): 850(H)x2000(L)x700(P)



## Placard ouvert mural une étagère

Placard mural avec portes coulissantes double paroi et étagère réglable en inox AISI 430 pour les cuisines professionnelles.



**Gastro M**

Code	Description	Eco taxe*	Prix HT
GN175	800(L)x400(P)x600(H)mm	0,36€	359,00€
GN176	1000(L)x400(P)x600(H)mm	0,39€	379,00€
GN177	1200(L)x400(P)x600(H)mm	0,42€	399,00€
GN178	1400(L)x400(P)x600(H)mm	0,45€	439,00€
GN179	1500(L)x400(P)x600(H)mm	0,47€	409,00€
GN180	1600(L)x400(P)x600(H)mm	0,49€	449,00€
GN181	1800(L)x400(P)x600(H)mm	0,52€	449,00€
GN182	2000(L)x400(P)x600(H)mm	0,55€	479,00€

## Placard mural avec portes coulissantes

Placard mural avec portes coulissantes double paroi et étagère réglable en inox AISI 430 pour les cuisines professionnelles.



- Portes coulissantes double paroi
- Etagère réglable



**Gastro M**

Code	Description	Eco taxe*	Prix HT
GN168	1000(L)x400(P)x600(H)mm	0,45€	439,00€
GN169	1200(L)x400(P)x600(H)mm	0,52€	459,00€
GN170	1400(L)x400(P)x600(H)mm	0,59€	479,00€
GN171	1500(L)x400(P)x600(H)mm	0,65€	524,00€
GN172	1600(L)x400(P)x600(H)mm	0,71€	529,00€
GN173	1800(L)x400(P)x600(H)mm	0,85€	574,00€
GN174	2000(L)x400(P)x600(H)mm	0,97€	599,00€

## Tiroirs à monter sur tables

Tiroirs en acier inoxydable, côtés compris, et façade avant double paroi.



1



2

- Entièrement en inox AISI 430
- Poids maximum par tiroir 35kg

Code	Description	Eco taxe*	Prix HT
1 GN143	Tiroir simple	0,10€	279,00€
2 GN144	Bloc 3 tiroirs	0,26€	619,00€



**Gastro M**

\*Eco contribution non incluse dans le prix HT

# Tables en acier inoxydable

Pratiques, hygiéniques et d'un excellent rapport qualité/prix. Ces tables de haute qualité ont leur place dans toutes les cuisines. Hauteur réglable. Étagère basse et pieds en acier galvanisé. Deux profondeurs disponibles (600mm et 700mm).

- Pieds et étagère basse en acier galvanisé
- Épaisseur du plateau en inox 403 (18/0) 1,2mm
- Deux profondeurs disponibles, 600mm et 700mm
- Hauteur 900mm ou 965mm avec roulettes

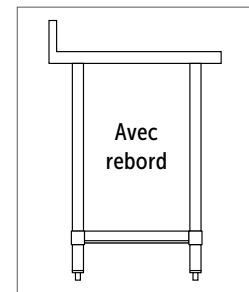
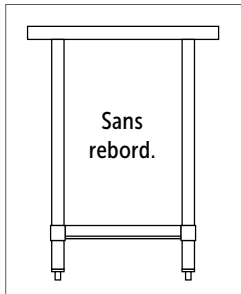

**Roulettes** NOUVEAU

Code	Description	Prix HT
HC847	Roulettes (lot de 4)	51,10€

## 1 600mm sans rebord

Code	Description	Eco taxe*	Prix HT
T389	600mm (L)	0,32€	174,00€
T375	900mm (L)	0,43€	199,00€
T376	1200mm (L)	0,53€	239,00€
T377	1500mm (L)	0,71€	309,00€
T378	1800mm (L)	0,80€	334,00€

## 2 600mm avec rebord

Code	Description	Eco taxe*	Prix HT
T379	600mm (L)	0,32€	184,00€
T380	900mm (L)	0,43€	209,00€
T381	1200mm (L)	0,53€	249,00€
T382	1500mm (L)	0,71€	319,00€
T383	1800mm (L)	0,80€	359,00€

## 3 700mm sans rebord

Code	Description	Eco taxe*	Prix HT
GJ500	600(L)mm	0,29€	189,00€
GJ501	900(L)mm	0,38€	214,00€
GJ502	1200(L)mm	0,46€	254,00€
GJ503	1500(L)mm	0,54€	324,00€
GJ504	1800(L)mm	0,62€	354,00€

## 4 700mm avec rebord

Code	Description	Eco taxe*	Prix HT
GJ505	600(L)mm	0,30€	204,00€
GJ506	900(L)mm	0,37€	219,00€
GJ507	1200(L)mm	0,45€	264,00€
GJ508	1500(L)mm	0,54€	329,00€
GJ509	1800(L)mm	0,61€	374,00€

**VOUE**

\*Eco contribution non incluse dans le prix HT

# TABLES ET PLONGES / MOBILIER DE CUISINE, CHARIOTS ET ÉCHELLES

## Tables sans étagère basse



Tablette supérieure en inox AISI 430 avec bords tombants de 40 mm, renforcée par de l'aggloméré mélaminé de 18 mm caché par une tôle collée en acier galvanisé. Pieds en tubes carrés de 40 mm reliés entre eux par des profilés en inox et posés sur des embouts réglables de 65 mm en inox. Renforcée à l'arrière et latéralement par des tubes carrés de 35 mm. Avec ou sans dossieret.

**POUR  
LES ÉTAGÈRES  
GASTRO M**

**VOIR PAGE 371**

- Renforcé avec 18mm d'aggloméré mélaminé
- Hauteur réglable de 850 à 920mm
- Pieds réglables pour les sols irréguliers



**Gastro M**

### Table inox sans étagère basse

Code	Description	Eco taxe*	Prix HT
GN106	850(H) x 700(L) x 700(P)mm	0,29€	374,00€
GN107	850(H) x 1000(L) x 700(P)mm	0,39€	389,00€
GN108	850(H) x 1200(L) x 700(P)mm	0,45€	409,00€
GN109	850(H) x 1400(L) x 700(P)mm	0,52€	419,00€
GN110	850(H) x 1500(L) x 700(P)mm	0,55€	434,00€
GN111	850(H) x 1600(L) x 700(P)mm	0,59€	439,00€
GN112	850(H) x 1800(L) x 700(P)mm	0,65€	459,00€
GN113	850(H) x 2000(L) x 700(P)mm	0,71€	474,00€

### Table inox sans étagère basse avec dossieret

Code	Description	Eco taxe*	Prix HT
GN114	850(H) x 700(L) x 700(P)mm	0,29€	399,00€
GN115	850(H) x 1000(L) x 700(P)mm	0,39€	414,00€
GN116	850(H) x 1200(L) x 700(P)mm	0,45€	439,00€
GN117	850(H) x 1400(L) x 700(P)mm	0,52€	449,00€
GN118	850(H) x 1500(L) x 700(P)mm	0,55€	454,00€
GN119	850(H) x 1600(L) x 700(P)mm	0,59€	459,00€
GN120	850(H) x 1800(L) x 700(P)mm	0,65€	484,00€
GN121	850(H) x 2000(L) x 700(P)mm	0,71€	494,00€

## Tables avec étagère basse



Tables en inox AISI 430 avec bords tombants de 40 mm et renforcée par de l'aggloméré mélaminé de 18 mm caché par une tôle collée en acier galvanisé. Pieds en tubes carrés de 40 mm reliés entre eux par des profilés en inox et posés sur des embouts réglables de 65 mm en inox.

- Renforcé avec 18mm d'aggloméré mélaminé
- Hauteur réglable de 850 à 920mm
- Pieds réglables pour les sols irréguliers

### Table inox avec étagère basse profondeur 600mm

Code	Description	Eco taxe*	Prix HT
GS001	850(H) x 700(L) x 600(P)mm	0,61€	329,00€
GS002	850(H) x 1000(L) x 600(P)mm	0,67€	349,00€
GS003	850(H) x 1200(L) x 600(P)mm	0,73€	374,00€
GS004	850(H) x 1400(L) x 600(P)mm	0,83€	384,00€
GS005	850(H) x 1500(L) x 600(P)mm	0,89€	404,00€
GS006	850(H) x 1600(L) x 600(P)mm	1,09€	419,00€
GS007	850(H) x 1800(L) x 600(P)mm	1,10€	449,00€
GS008	850(H) x 2000(L) x 600(P)mm	1,39€	474,00€

### Table inox avec étagère basse profondeur 700mm

Code	Description	Eco taxe*	Prix HT
GN122	850(H) x 700(L) x 700(P)mm	0,39€	389,00€
GN123	850(H) x 1000(L) x 700(P)mm	0,53€	404,00€
GN124	850(H) x 1200(L) x 700(P)mm	0,63€	429,00€
GN125	850(H) x 1400(L) x 700(P)mm	0,73€	439,00€
GN126	850(H) x 1500(L) x 700(P)mm	0,77€	449,00€
GN127	850(H) x 1600(L) x 700(P)mm	0,83€	449,00€
GN128	850(H) x 1800(L) x 700(P)mm	0,93€	474,00€
GN129	850(H) x 2000(L) x 700(P)mm	1,02€	494,00€



**Gastro M**

## Tables avec étagère basse et dossieret



Tables en inox AISI 430 avec bords tombants de 40 mm et renforcée par de l'aggloméré mélaminé de 18 mm caché par une tôle collée en acier galvanisé. Pieds en tubes carrés de 40 mm reliés entre eux par des profilés en inox et posés sur des embouts réglables de 65 mm en inox.

- Renforcé avec 18mm d'aggloméré mélaminé
- Hauteur réglable de 850 à 920mm
- Pieds réglables pour les sols irréguliers

### Tables avec étagère basse et dossieret profondeur 600mm

Code	Description	Eco taxe*	Prix HT
GS009	850(H) x 700(L) x 600(P)mm	0,63€	369,00€
GS010	850(H) x 1000(L) x 600(P)mm	0,78€	384,00€
GS011	850(H) x 1200(L) x 600(P)mm	0,75€	414,00€
GS012	850(H) x 1400(L) x 600(P)mm	0,85€	434,00€
GS013	850(H) x 1500(L) x 600(P)mm	0,91€	444,00€
GS014	850(H) x 1600(L) x 600(P)mm	0,97€	454,00€
GS015	850(H) x 1800(L) x 600(P)mm	1,27€	484,00€
GS016	850(H) x 2000(L) x 600(P)mm	1,41€	504,00€

### Tables avec étagère basse et dossieret profondeur 700mm

Code	Description	Eco taxe*	Prix HT
GN130	850(H) x 700(L) x 700(P)mm	0,39€	414,00€
GN131	850(H) x 1000(L) x 700(P)mm	0,53€	429,00€
GN132	850(H) x 1200(L) x 700(P)mm	0,63€	449,00€
GN133	850(H) x 1400(L) x 700(P)mm	0,73€	464,00€
GN134	850(H) x 1500(L) x 700(P)mm	0,77€	474,00€
GN135	850(H) x 1600(L) x 700(P)mm	0,83€	474,00€
GN136	850(H) x 1800(L) x 700(P)mm	0,93€	494,00€
GN137	850(H) x 2000(L) x 700(P)mm	1,02€	519,00€



**Gastro M**



# MOBILIER DE CUISINE, CHARIOTS ET ÉCHELLES / TABLES ET PLONGES

## Tables inox avec étagère basse

Tables de préparation en acier inoxydable AISI 304 pour les cuisines professionnelles. La hauteur standard est de 850mm et peut être ajustée jusqu'à 92cm. Dessus renforcé avec 18 mm d'aggloméré mélaminé. Pieds carrés 40x40mm.

- Entièrement en inox AISI 304
- Renforcé avec 18mm d'aggloméré mélaminé
- Hauteur réglable de 850 à 920mm
- Pieds réglables pour les sols irréguliers
- Étagère basse

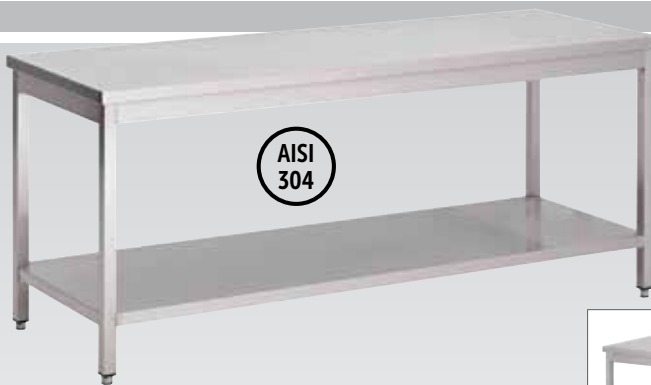

AISI 304



## Tables sans dossier

Code	Description	Eco taxe*	Prix HT
GS030	850(H) x 700(L) x 700(P)mm	0,39€	464,00€
GS031	850(H) x 1000(L) x 700(P)mm	0,53€	474,00€
GS032	850(H) x 1200(L) x 700(P)mm	0,63€	494,00€
GS033	850(H) x 1400(L) x 700(P)mm	0,73€	464,00€
GS034	850(H) x 1500(L) x 700(P)mm	0,77€	474,00€
GS035	850(H) x 1600(L) x 700(P)mm	0,83€	519,00€
GS036	850(H) x 1800(L) x 700(P)mm	0,93€	504,00€
GS037	850(H) x 2000(L) x 700(P)mm	1,02€	574,00€

## Tables avec dossier

Code	Description	Eco taxe*	Prix HT
GS038	850(H) x 700(L) x 700(P)mm	0,41€	484,00€
GS039	850(H) x 1000(L) x 700(P)mm	0,55€	449,00€
GS040	850(H) x 1200(L) x 700(P)mm	0,67€	519,00€
GS041	850(H) x 1400(L) x 700(P)mm	0,87€	529,00€
GS042	850(H) x 1500(L) x 700(P)mm	0,92€	494,00€
GS043	850(H) x 1600(L) x 700(P)mm	0,85€	504,00€
GS044	850(H) x 1800(L) x 700(P)mm	0,97€	574,00€
GS045	850(H) x 2000(L) x 700(P)mm	1,07€	594,00€



Gastro M

## Tables du chef avec bac

Tablette supérieure en inox AISI 304 15/10, bords tombants de 40 mm et renforcée par de l'aggloméré mélaminé de 18 mm caché par une tôle collée en acier galvanisé + un bac de 400x400x300 mm. Hauteur de travail standard de 850mm pouvant être modifiée avec les pieds réglables à 900mm. Tablette inférieure en inox AISI 304 avec bords tombants de 40 mm et renforcée par un oméga en inox. Bac à droite ou à gauche selon modèles.



### Avec bac à gauche sans dossier

Code	Description	Eco taxe*	Prix HT
GN138	850(H) x 1200(L) x 700(P)mm	0,71€	779,00€
GN139	850(H) x 1400(L) x 700(P)mm	0,80€	819,00€
GN140	850(H) x 1600(L) x 700(P)mm	0,89€	869,00€
GN141	850(H) x 1800(L) x 700(P)mm	1,17€	899,00€
GN142	850(H) x 2000(L) x 700(P)mm	1,16€	919,00€

### Avec bac à droite et dossier

Code	Description	Eco taxe*	Prix HT
DS430	1200mm bac à droite	1,17€	739,00€
DS431	1400mm bac à droite	1,22€	779,00€
DS432	1600mm bac à droite	1,54€	809,00€
DS433	1800mm bac à droite	1,72€	839,00€
DS434	2000mm bac à droite	1,91€	879,00€



Gastro M

## Tables d'entrée lave-vaisselle avec bac

Tables d'entrée lave-vaisselle en acier inoxydable avec bac, dossier et tablette inférieure. Modèles avec bac à droite ou à gauche et avec ou sans TVO.



Code	Description	Eco taxe*	Prix HT
1 DS460	1000mm bac simple à gauche	0,72€	979,00€
DS461	1000mm bac simple à droite	0,72€	979,00€
DS462	1400mm bac simple à gauche	1,22€	1069,00€
DS463	1400mm bac simple à droite	1,22€	1069,00€
DS464	1000mm bac simple à gauche et TVO	0,92€	1249,00€
2 DS465	1000mm bac simple à droite et TVO	0,92€	1249,00€
DS466	1400mm bac simple à gauche et TVO	1,30€	1299,00€
DS467	1400mm bac simple à droite et TVO	1,30€	1299,00€



Gastro M

\*Eco contribution non incluse dans le prix HT

## Plonge un bac

Plonge en acier inoxydable avec étagère basse et dossier. Entièrement en acier inoxydable AISI430. La hauteur standard du plan de travail est de 850mm et peut être surélevée grâce aux pieds réglables jusqu'à 920mm.



Code	Description	Prix HT
GN199	1 bac 850(H) x 700(L) x 700(P)mm	504,00€



**Gastro M**

## Plonges pour lave-vaisselle encastré

Plonges en acier inoxydable avec plan de travail et emplacement lave-vaisselle. Idéales pour les cuisines professionnelles et restaurants.



**Gastro M**



Code	Description	Prix HT
1 GN206	1 bac à gauche 850(H) x 1200(L) x 700(P)mm	549,00€
2 GN207	2 bacs à gauche 850(H) x 1600(L) x 700(P)mm	759,00€

## Plonges un et deux bacs



- Hauteur réglable de 850 à 920mm
- Pieds réglables pour les sols irréguliers

Code	Description	Prix HT
3 GN200	850(H) x 1200(L) x 700(P)mm - 1 bac à gauche 500x500x300(H)mm	594,00€
GN201	850(H) x 1400(L) x 700(P)mm - 1 bac à gauche 500x500x300mm	619,00€
GN202	850(H) x 1600(L) x 700(P)mm - 1 bac à gauche 500x500x300mm	649,00€
4 GN203	850(H) x 1600(L) x 700(P)mm - 2 bacs à gauche 400x400x300mm	759,00€
GN204	850(H) x 2000(L) x 700(P)mm - 2 bacs à centre 500x500x300mm	889,00€

Plonges en acier inoxydable avec étagère basse et dossier. Entièrement en acier inoxydable AISI 430. Hauteur de 850mm pouvant être augmentée jusqu'à 920mm grâce aux pieds réglables. Perçage robinetterie non effectué - à réaliser avec un emporte-pièce par un professionnel pour le maintien de la garantie.



**Gastro M**

# MOBILIER DE CUISINE, CHARIOTS ET ÉCHELLES / TABLES ET PLONGES

## Mini lave-mains



Mini lave-mains en acier inoxydable 304 fourni avec bouchon, chaîne et évacuation. Robinets vendus séparément.



**Spécification**  
**P088** Cuvette (mm): 228(Ø)x 115(H). Dimensions (mm): 165(H)x 305(L) x 268(P). Poids 2kg.  
**P090** Dimensions (mm): 118(H)x 48(L)x 118(P).

Code	Description	Qté	Prix HT
P088	Lave-mains	1	60,90€
P090	Robinets	2	40,90€

VOUË

## Lave-mains

Lave-mains de taille standard en acier inoxydable avec évacuation, support avant et trop-plein. S'utilise avec la plupart des robinets pour lave-mains.



**Spécification**  
**CC264** Dimensions de la cuvette : 300(Ø) x 148mm.  
 Dimensions globales (mm): 138(H) x 384(L) x 333(P). Poids 2,7kg.

Code	Description	Prix HT
CC264	Lave-mains	174,00€

BASIX  
 BY MECHLINE

## Lave-mains commande fémorale



Lave-mains commande au genou, idéal pour une hygiène irréprochable. En acier inoxydable facile à nettoyer pour une meilleure hygiène et des risques de contamination croisée réduits. Livré pré-assemblé avec crédence, robinet et mélangeur eau chaude/eau froide.

VOUË

**Spécification**  
**GL280** Dimensions globales (mm): 185(H) (495mm avec crédence) x 440(L) x 330(P). Dimensions du bac (mm): 120(H) x 345(L) x 245(P). Poids 4kg.

Code	Description	Prix HT
GL280	Lave-mains commande fémorale	174,00€

## Lave-mains commande fémorale



Lave-mains à commande par pression non manuelle pour une hygiène accrue et réduire le risque de contamination croisée et le gaspillage d'eau. Lave-mains inox complet avec tuyau d'évacuation, valve et robinet coudé. Crédence (CC261) vendue séparément.

BASIX  
 BY MECHLINE

**Spécification**  
**CC260** Dimensions (mm): 195(H)x 300(L)x 320(P), dimensions cuvette : 260(Ø)x 150(P)mm. Poids : 4.3kg.  
**CC261** Dimensions (mm): 315(H) x 300(L).

Code	Description	Prix HT
CC260	Lave-mains commande fémorale	279,00€
CC261	Crédence	43,90€

## Bac vide-seaux

Bac compact doté d'une grande cuve, idéal pour remplir et vider les seaux. Grille amovible et dossier de 100mm pour protéger le mur des éclaboussures.



**Spécification**  
**GL281** Dimensions hors tout (mm): 450/550(H) x 500(L) x 500(P). Dimensions bac (mm): 250(H) x 400(L) x 400(P). Poids 11,5kg.

Code	Description	Prix HT
GL281	Bac vide-seaux	309,00€

VOUË

## Plonge

Plonge inox compacte avec robinet, crédence pour éviter les projections et cuve dim. 50x40x15h cm. Fournie avec vidange et bouchon de surverse.

- Vidange et bouchon de surverse fournis
- En acier inoxydable



**Spécification**  
**GN072** Dimensions (mm): 280(H) x 700(L) x 650(P). Poids 18kg.

Code	Description	Prix HT
GN072	Meuble évier	1019,00€

MADE IN EUROPE

Gastro M  
 650 Series



# Plonges en acier inoxydable

Plonges de 600mm de profondeur avec pourtour surélevé et dossier pour éviter tout écoulement et toute chute d'objet à l'arrière. L'égouttoir incliné permet à l'eau de couler vers le bac au lieu de stagner, pour un séchage plus rapide et une meilleure hygiène. Pieds réglables pour un positionnement stable sur les surfaces irrégulières, et l'étagère inférieure offre un rangement essentiel pour les produits de nettoyage. Robinets vendus séparément. NB : seul le robinet double Y770 convient pour ces plonges (ou 2 robinets simples). Pour la stabilité de l'ensemble, il n'est pas possible de monter le meuble sans la tablette inférieure.



- Dessus en acier inoxydable 18/10 AISI 304 épaisseur 1,2mm
- Etagère inférieure et pieds en acier galvanisé
- 900mm de haut avec dossier de 60mm
- Bac de 250 mm de profondeur
- Hygiénique et facile à nettoyer
- Fourni en kit pour un assemblage facile

**VOQUE**

Code	Description	Prix HT
1	GJ537 Bac unique 750x600mm	419,00€
2	U901 Un seul bac 1000 x 600mm avec égouttoir à droite	464,00€
3	U902 Un seul bac 1000 x 600mm avec égouttoir à gauche	464,00€
4	U904 Un seul bac 1200 x 600mm avec égouttoir à droite	504,00€
5	U903 Un seul bac 1200 x 600mm avec égouttoir à gauche	504,00€
6	U907 Un seul bac central 1500 x 600mm avec deux égouttoirs	599,00€
7	U905 Deux bacs 1500 x 600mm avec égouttoir à droite	639,00€
8	U906 Deux bacs 1500 x 600mm avec égouttoir à gauche	639,00€
9	U908 Evier double égouttoir à droite 1800 x 600mm	869,00€
10	U909 Evier double égouttoir à gauche 1800 x 600mm	869,00€
11	U910 Evier double et double égouttoir 2400 x 600mm	999,00€

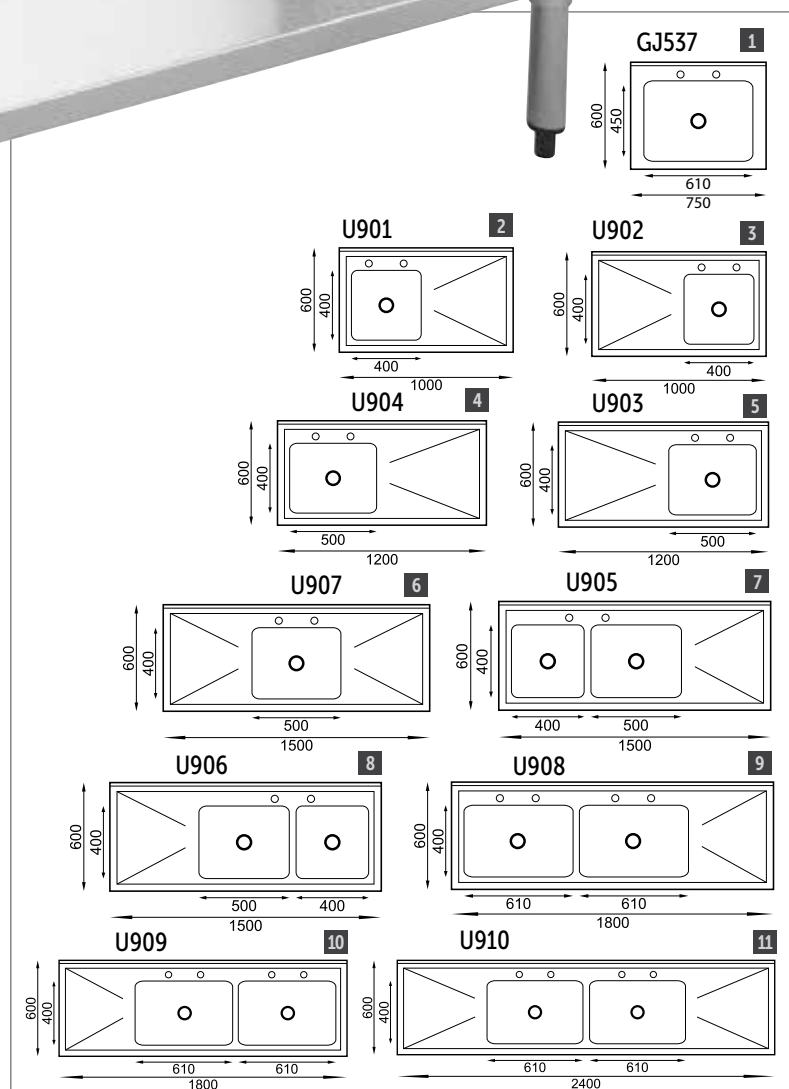

## Eviers profonds pour marmites

Eviers profonds pour laver les marmites facilement et sans aucun débordement. Le bord surélevé empêche les objets de tomber derrière l'évier pendant l'utilisation. Les pieds réglables permettent un positionnement stable sur tous les sols. Fourni avec des fixations murales pour une stabilité accrue. Robinets vendus séparément.



- Fabrication en acier inoxydable
- Evier de 400mm de profondeur
- Hygiénique et facile à nettoyer
- Fourni en kit pour un assemblage facile

Code	Description	Prix HT
1 CE141	Evier simple	559,00€
2 CF406	Double évier	819,00€

**Spécification**  
 CE141 Capacité 100L. Dimensions cuve (mm): 400(H) x 610(L) x 450(P), globales avec le rebord 900(H) x 770(L) x 600(P). Poids 16,80kg.  
 CF406 Capacité 2 x 100L. Dimensions (mm): Eviers 400(H) x 610(L) x 450(P). Ensemble (crédence incluse) 900(H) x 1410(L) x 600(P). 1410(L). Poids 35kg.



### Robinetts douchettes

Robinetts douchettes approuvés WRAS avec intérieur de la canalisation en élastomère et chemise extérieure en acier inoxydable. Crochet de maintien pour maintenir le tuyau en place. Livré pré-assemblé. Avec tuyau souple de 50cm, raccordement 15/21. Convient pour une utilisation domestique et professionnelle. 1/4 de tour (90°).



- Débit de 5L/mn

**Spécification**  
 DL831 Dimensions (mm): 610(H)x 88(L)x 75(P). Poids 3,55kg. Pression maxi : 16bar / Pression mini: 1bar. Diamètre de fixation 29mm. Raccordement 15/21.  
 DL832 Dimensions (mm): 610(H)x 215(L)x 80(P). Poids 3,65kg. Pression maxi : 16bar / Pression mini: 1bar. Diamètre de fixation 20,65mm. Raccordement 15/21.



Code	Description	Prix HT
3 DL831	Monobloc	229,00€
4 DL832	Double	244,00€

### Douchettes de rinçage

Unités dotées d'un col de cygne à ressort et d'une cartouche en céramique à 1/4 de tour. Douchettes faible débit 8 trous permettant d'économiser 20% d'eau. Construction en laiton, caoutchouc EPDM et acier inoxydable. Modèles monobloc ou avec deux arrivées d'eau distinctes. Livrés avec support mural réglable. Robinets espacés de 180mm.

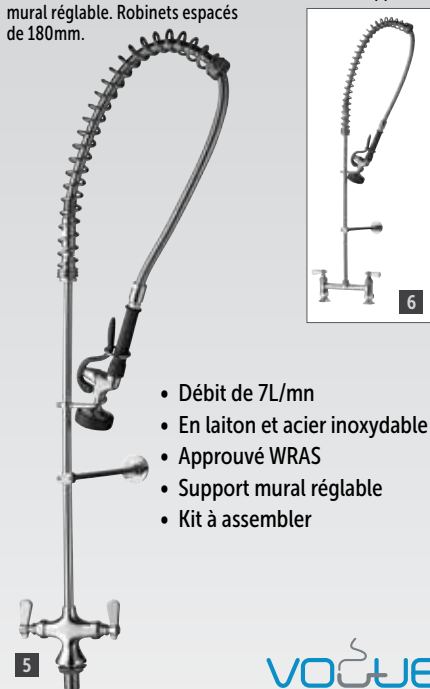

- Débit de 7L/mn
- En laiton et acier inoxydable
- Approuvé WRAS
- Support mural réglable
- Kit à assembler

**Spécification**  
 CE984 Débit faible : 7L/mn. Dimensions (mm) : 1090(H) x 305(L) x 191(P). Poids 4,4kg.  
 CE985 Débit faible : 7L/mn. Dimensions (mm) : 1100(H) x 390(L) x 180(P). Poids 4,28kg.



Code	Description	Prix HT
5 CE984	Douchette monotrou	229,00€
6 CE985	Douchette 2 trous	254,00€

### Robinetts

Robinet mitigeur avec leviers rotation 1/4 de tour (90°) et robinets de lavabo dôme rotation complète (360°).



**Spécification**  
 Y770 Dimensions (mm): 223(H)x 212(L)x 195(P). Poids 1,61kg. Débit max : débit:7L/mn. Pression max : 16bar / mn. Pression: 1bar. Diamètre raccords 20,65mm.  
 P090 Dimensions (mm): 118(H)x 48(L)x 118(P).  
 CC344 Dimensions (mm): 118(H)x 70(L)x 118(P). Poids 0,975kg. Débit max : pression dynamique : 7L/mn. Pression max : 16bar / pression mini : 1bar. Diamètre raccord 20,65mm.

Code	Description	Qté	Prix HT
7 Y770	Robinet mitigeur leviers 8cm	1	78,90€
8 P090	Robinetts	2	40,90€

## Robinet mélangeurs modèles lourds 3/4"

Robinet mélangeurs bi-trou modèles lourds 3/4", fixation murale, col bas 18(Ø)mm.

- Conception bi-trou
- Fixation murale
- 2 robinets
- Col bas 200 à 300mm
- Fabriqué à partir de laiton chromé de haute qualité pour des performances durables
- Cartouche céramique



**NOUVEAU**

Code	Description	Prix HT
DY389	200(L)mm	<b>213,40€</b>
DY390	250(L)mm	<b>218,90€</b>
DY391	300(L)mm	<b>224,40€</b>

## Robinet mélangeurs monotrou modèles lourds sur colonne

Robinet mélangeurs monotrou modèles lourds 3/4" grand débit d'eau avec 2 robinets, bec mobile Ø 25 mm longueur 200mm sur colonne de différentes hauteurs. Pour une utilisation dans les cuisines professionnelles.

**NOUVEAU**



Code	Description	Prix HT
DY377	Colonne 200mm Col 200mm	<b>328,90€</b>
DY378	Colonne 200mm Col 300mm	<b>339,90€</b>
DY379	Colonne 300mm Col 200mm	<b>361,90€</b>
DY380	Colonne 300mm Col 300mm	<b>367,40€</b>
DY381	Colonne 400mm Col 200mm	<b>394,90€</b>
DY382	Colonne 400mm Col 300mm	<b>405,90€</b>

## Douchettes grands modèles

Combinés de prélavage professionnels pour une utilisation quotidienne. Acier inoxydable avec support mural réglable.

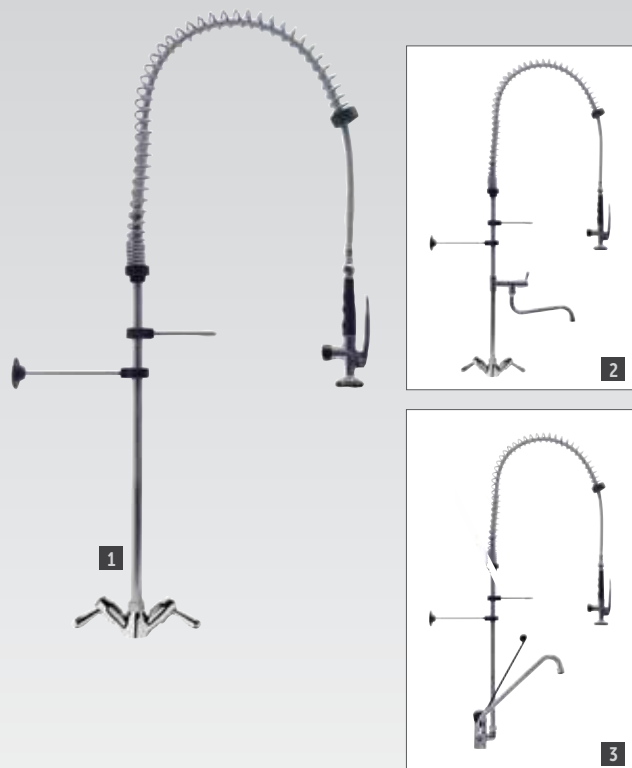

Code	Description	Prix HT
1 CY795	Monobloc	<b>239,00€</b>
2 CY797	Col de cygne orientable	<b>299,00€</b>
3 CS490	Col de cygne orientable + commande mains libres	<b>379,00€</b>

## Douchettes petits modèles

Combinés de prélavage pour une utilisation régulière. Acier inoxydable avec cartouches en céramique.



Code	Description	Prix HT
4 CY796	Monobloc	<b>229,00€</b>
5 CY798	Col de cygne orientable	<b>289,00€</b>
6 CS491	Col de cygne orientable + commande mains libres	<b>369,00€</b>

## Douchette mélangeur monotrou standard

Fabriqué à partir de laiton chromé de qualité professionnelle. Conception monobloc. Col de cygne pivotant 260mm et 2 robinets. Pulvérisateur pour verres vendu séparément.

**NOUVEAU**

- Col de cygne à ressort et 2 robinets
- Pièces en céramique
- Flexible (Ø) 32mm
- Support mural réglable



Code	Description	Prix HT
CW362	Douchette col de cygne	<b>345,40€</b>

## Pulvérisateur pour verres



**NOUVEAU**

Code	Description	Prix HT
CW364	Pulvérisateur pour verres	<b>59,40€</b>



# MOBILIER DE CUISINE, CHARIOTS ET ÉCHELLES / TABLES ET PLONGES

## Robinetts mélangeurs bi-trou fixation murale

Robinetts mélangeurs bi-trou standards, fixation murale, col bas 18(Ø)mm.

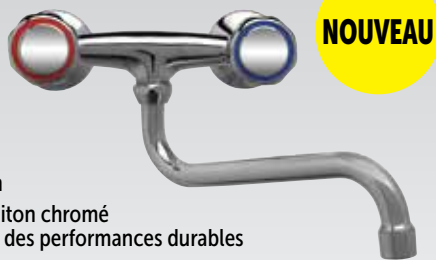

**NOUVEAU**

- Conception bi-trou
- Fixation murale
- 2 robinets
- Col bas 200 à 300mm
- Fabriqué à partir de laiton chromé de haute qualité pour des performances durables
- Cartouche céramique

Code	Description	Prix HT
DY383	200(L)mm	<b>97,90€</b>
DY384	250(L)mm	<b>103,40€</b>
DY385	300(L)mm	<b>108,90€</b>

## Robinetts mélangeurs bi-trou fixation murale

Robinetts mélangeurs bi-trou standards, fixation murale, col haut 18(Ø)mm.



**NOUVEAU**

- Conception bi-trou
- Fixation murale
- 2 robinets
- Col haut 200 à 300mm
- Fabriqué à partir de laiton chromé de haute qualité pour des performances durables
- Cartouche céramique

Code	Description	Prix HT
DY386	200(L)mm	<b>97,90€</b>
DY387	250(L)mm	<b>103,40€</b>
DY388	300(L)mm	<b>108,90€</b>

## Robinetts mélangeurs monotrou modèles lourds

Robinetts mélangeurs monotrou modèles lourds 3/4" grand débit d'eau avec 2 robinets, bec mobile Ø 25 mm, différentes longueurs. Pour une utilisation dans les cuisines professionnelles.



**NOUVEAU**

- Conception monobloc
- 2 robinets 90°
- Col 200mm
- En laiton chromé de haute qualité longue durée de vie
- Cartouche céramique
- Flexible (Ø) 32mm

Code	Description	Prix HT
DY374	200mm	<b>251,90€</b>
DY375	250mm	<b>257,40€</b>
DY376	300mm	<b>262,90€</b>

## Robinetts mélangeurs modèles lourds 3/4"

Robinetts mélangeurs bi-trou modèle lourd 3/4", fixation murale, col haut 18(Ø)mm.



**NOUVEAU**

- Conception bi-trou
- Fixation murale
- 2 robinets
- Col bas 200 à 300mm
- Fabriqué à partir de laiton chromé de haute qualité pour des performances durables
- Cartouche céramique

Code	Description	Prix HT
DY392	200(L)mm	<b>240,90€</b>
DY393	250(L)mm	<b>240,90€</b>
DY394	300(L)mm	<b>246,40€</b>

## Robinetts mélangeurs monotrou 1/4 de tour

Robinetts mélangeurs avec bec pivotant et 2 robinets 90°, en laiton chromé de haute qualité garantissant une longue durée de vie.



**NOUVEAU**

- Conception monobloc
- 2 robinets 90°
- Col 200mm
- En laiton chromé de haute qualité longue durée de vie
- Cartouche céramique
- Flexible (Ø) 32mm

Code	Description	Prix HT
DY372	200mm	<b>90,20€</b>
DY373	300mm	<b>96,80€</b>

## Robinetts mélangeurs monotrou standards

Robinetts mélangeurs avec bec pivotant et 2 robinets 90°, en laiton chromé de haute qualité garantissant une longue durée de vie.



**NOUVEAU**

- Conception monobloc
- 2 robinets 90°
- Col 200mm
- En laiton chromé de haute qualité longue durée de vie
- Cartouche céramique
- Flexible (Ø) 32mm

Code	Description	Prix HT
DY370	200mm	<b>86,80€</b>
DY371	300mm	<b>92,40€</b>

## Crépines de vidange

Crépines de vidange adaptées à la plupart des plonges. Ø 38mm.



**NOUVEAU**

- Ø 38mm

Code	Description	Prix HT
<sup>1</sup> CW370	Inox / plastique	<b>8,70€</b>
<sup>2</sup> CW373	Laiton chromé	<b>26,30€</b>

## Tubes de surverse en inox

Tubes de surverse en acier inoxydable.



**NOUVEAU**

- 38 mm (Ø)
- Acier inoxydable

Code	Description	Prix HT
<sup>3</sup> DY224	180mm	<b>13,10€</b>
DY225	280mm	<b>15,30€</b>
<sup>4</sup> DY226	180mm   Filtre inox	<b>54,90€</b>
DY227	280mm   Filtre inox	<b>57,10€</b>
DY228	180mm   Filtre éco plastique	<b>46,10€</b>
DY229	280mm   Filtre éco plastique	<b>49,40€</b>

## Grille-pains Regent

Conçus en Grande-Bretagne, les grille-pains Regent Rowlett sont fabriqués à l'ancienne. Grâce à une réputation indéniable fondée sur l'artisanat, sa durabilité et son design accrocheur, le grille-pain Regent est le modèle à utiliser dans la restauration professionnelle pour les années à venir.

- Construction acier inoxydable dotée d'un revêtement poudré durable
- Minuterie réglable avec alarme sonore
- Voyant néon
- Bac de récupération des miettes amovible
- Disponibles en 2, 4, 6 et 12 fentes



**Spécification**  
 DA220 Modèle : REGE4CRUK. 230V. 2.3kW. 13A. Dimensions (mm): 255(H) x 360(L) x 210(P). Poids : 6kg.  
 DA221 Modèle : REGE4BUK. 230V. 2.3kW. 13A. Dimensions (mm): 255(H) x 360(L) x 210(P). Poids : 6kg.  
 DA222 Modèle : REGE4GUK. 230V. 2.3kW. 13A. Dimensions (mm): 255(H) x 360(L) x 210(P). Poids : 6kg.  
 DA223 Modèle : REGE4TRUK. 230V. 2.3kW. 13A. Dimensions (mm): 255(H) x 360(L) x 210(P). Poids : 6kg.  
 DA216 Modèle : 4TTW-131. 230V. 2.3kW. 13A. Dimensions (mm): 220(H) x 210(L) x 388(P). Poids : 6kg.

Code	Description	Eco taxe*	Prix HT
1 DA220	4 fentes crème	0,24€	274,00€
2 DA221	4 fentes noir	0,24€	274,00€
3 DA222	4 fentes gris	0,24€	274,00€
4 DA223	4 fentes rouge	0,24€	274,00€
5 DA216	4 fentes   Blanc Thick 'n' Thin	0,24€	274,00€

**Rowlett**

## Grille-pains Premier

Conçu pour durer, l'inimitable grille-pain Rowlett Rutland est le choix idéal pour des résultats fiables. Finition en acier inoxydable poli et design rétro, le modèle Premier est un incontournable qui a fait ses preuves.

- Construction acier inoxydable
- Minuterie réglable avec alarme sonore
- Sélection du nombre de tranches
- Bac de récupération des miettes amovible
- Disponibles en 2, 4, 6 et 12 fentes



Code	Description	Eco taxe*	Prix HT
6 DA204	2 fentes	0,14€	269,00€
7 DA205	4 fentes	0,24€	299,00€
8 DA206	6 fentes	0,29€	324,00€
9 DA207	8 fentes	0,37€	409,00€

**Spécification**  
 Tous les modèles 230V. Dimensions des fentes (mm): 135(H) x 140(L) x 19,5(P).  
 DA204 6A. 1.3kW. Dimensions (mm): 225(H) x 280(L) x 210(P). Poids : 3,8kg.  
 DA205 10A. 2.3kW. Dimensions (mm): 225(H) x 370(L) x 210(P). Poids : 6kg.  
 DA206 13A. 3kW. Dimensions (mm): 225(H) x 460(L) x 210(P). Poids : 7,6kg.  
 DA207 19A. 4.3kW. Dimensions (mm): 225(H) x 560(L) x 210(P). Poids : 9,6kg.

**Rowlett**

\*Eco contribution non incluse dans le prix HT

# MATÉRIEL ÉLECTRIQUE ET DE CUISSON / PETIT MATÉRIEL

## Toaster à sandwich

En plus des sandwichs, il peut griller le pain, des petits pains et des petits pains briochés des deux côtés. Emplacements commandés individuellement, vous n'avez plus besoin d'attendre qu'un sandwich soit grillé pour en commencer un autre.

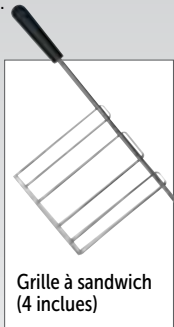

Grille à sandwich (4 incluses)

- Bouton de sélection pour 1, 2 ou 4 sandwiches
- Minuterie à arrêt automatique
- Tiroir ramasse-miettes amovible et facile à nettoyer

**Spécification**  
230V, 2,7kW, 11,7A. Débit maximal 80 tranches/h. Dimensions des fentes : 135(H)x 28(L)x 135(P)mm. Dimensions(mm) : 220(H)x 460(L)x 210(P)mm. Poids 5,54kg.

Code	Description	Eco taxe*	Prix HT
E977	Blanc standard	0,14€	519,00€

**Dualit®**

## Grille-pain combiné

Le grille-pain combiné vous permet de faire des toasts normaux et/ou des sandwichs toastés.

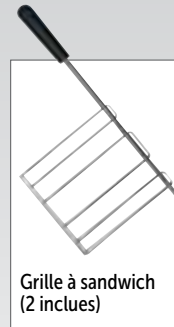

Grille à sandwich (2 incluses)

- Finition en acier inoxydable Plus
- Le bouton de sélection permet de sélectionner 1, 2 ou 4 fentes
- Tiroir à miettes amovible facile à nettoyer

**Spécification**  
L139 Modèle: 42174, 230 V, 2,2kW, 9,6A. Monophasé. Débit maximal 80 tranches/h. Dimensions (mm): 210(H) x 360(L) x 220(P). Poids 4,5kg.

Code	Description	Eco taxe*	Prix HT
L139	Grille-pain combi 2 + 2 fentes	0,10€	349,00€

**Dualit®**

## Grille-pain traiteur 4 fentes

Grille-pain avec contrôleur électronique pour maintenir un brunissement constant du pain et positionner les double-fentes au bon niveau. Le contrôle indépendant des fentes en fait un grille-pain parfait pour les buffet de petit déjeuner. Éléments de chauffe faciles à changer.

- En acier inoxydable
- Facile d'utilisation
- Largeur des fentes 30mm
- Tiroir ramasse-miettes amovible



**Spécification**  
DK840 Modèle: 49900, 230V, 2,7kW, 13A. Dimension (mm): 230(H) x 350(L) x 360(P). Dimensions des fentes : 125(H)x 135(L)x 30(P)mm. Poids 7,52kg.

Code	Description	Eco taxe*	Prix HT
DK840	4 fentes	0,18€	449,00€
E270	Résistance d'extrémité	-	14,40€
E271	Résistance centrale	-	14,40€

**Dualit®**

## Grille-pain 4 tranches

Grille-pain professionnel avec contrôle de brunissement de chaque côté. Fonctions de surélévation et centrage automatique.

- Débit maximum 380 tranches/h
- Éléments de chauffe remplaçables
- Minuterie avec arrêt automatique
- Tiroir à miettes amovible lavable au lave-vaisselle



**PRODUIT INDISPONIBLE À LA VENTE**

**Spécification**  
CB131 Modèle: WCT805K, 230V, 2,4kW, 9A. Dimensions (mm): 229 x 304 x 267.

Code	Description	Eco taxe*	Prix HT
CB131	4 fentes	0,23€	449,00€

**WARING COMMERCIAL**

## Grille-pain 4 tranches

Grille-pain 4 tranches en acier inoxydable avec 2 thermostats indépendants vous permettant de brunir vos toasts à votre convenance. Le système de centrage automatique des tranches permet la chute des miettes directement dans le tiroir ramasse-miettes amovible pour faciliter l'entretien. Pour utilisation peu intensive.

- Système anti-blocage
- 3 fonctions : décongélation, réchauffage et annulation
- Élévation automatique



**NOUVEAU**

Code	Description	Eco taxe*	Prix HT
CP929	4 tranches	0,12€	64,00€

**Spécification**  
CP929 220-240V, 1,58 - 1,8kW. Dimensions (mm): 190(H) x 255(L) x 270(P). Poids 2,9kg.

**Caterlite**

\*Eco contribution non incluse dans le prix HT



# Grille-pains standards

Grille-pains polyvalents et élégants disponibles en cinq couleurs différentes. Le bouton de sélection vous permet d'utiliser uniquement les emplacements dont vous avez besoin, tandis qu'une minuterie garantit un résultat parfait. Résistances faciles à changer.



- Levier d'éjection à pousser vers le bas
- Minuterie rotative simple et arrêt automatique
- Tiroir ramasse-miettes amovible facile à nettoyer



**Résistances ProHeat**

Code	Description	Prix HT
6 E270	Résistance d'extrémité	14,40€
7 E271	Résistance centrale	14,40€

Code	Description	Eco taxe*	Prix HT
1 F211	4 fentes - blanc	0,06€	284,00€
2 E266	4 fentes - noir	0,06€	284,00€
3 E268	4 fentes - gris	0,06€	284,00€
4 GD394	4 tranches - rouge	0,06€	284,00€
5 F209	4 fentes - inox	0,06€	324,00€
E975	6 fentes - blanc	0,13€	354,00€
E267	6 fentes - noir	0,13€	329,00€
E269	6 fentes - gris	0,13€	329,00€
GD395	6 tranches - rouge	0,13€	329,00€
E972	6 fentes - inox	0,13€	379,00€

**Spécification**  
 4 fentes 2.2kW, 230V, 9.1A. Débit maximal 130 tranches/h. Dimensions des fentes : 135(H)x 28(L)x 135(P)mm. Dimensions (mm): 220(H) x 360(L) x 210(P). 4, 25kg.  
 6 fentes 230V, 3kW, 12.5A. Débit maximal 195 tranches/h. Dimensions des fentes : 135(H)x 28(L)x 135(P)mm. Dimensions (mm): 210(H) x 460(L) x 220(P). 5,1kg.

**Dualit®**

\*Eco contribution non incluse dans le prix HT

ART DE LA TABLE

RESTAURANT, BAR ET HOTEL

MOBILIER

USAGE UNIQUE ET ENTRETIEN

VÊTEMENTS ET CHAUSSURES

CUISINE

MOBILIER DE CUISINE, CHAÎRIOTS ET ÉCHELLES

MATÉRIEL ÉLECTRIQUE ET DE CUISSON

FROID

# MATÉRIEL ÉLECTRIQUE ET DE CUISSON / PETIT MATÉRIEL

## Double toaster à convoyeur Buffalo



Facile à utiliser, design compact élégant avec possibilité de chute des tranches à l'avant ou à l'arrière. En acier inoxydable. Possibilité de cacher les boutons de commande. Les récupérateurs de miettes sont faciles à retirer et nettoyer.

- Acier inoxydable
- Résistances supérieure et inférieure en métal
- Vitesse réglable
- Pieds en caoutchouc antidérapants.
- Fonction réchauffage pour les périodes les plus calmes
- Débit max 400 tranches/h



Panneau de protection pour cacher les boutons de commande

Spécification  
GF269 230V. 2,4kW. 11,5A. Débit : 400 tranches. Dimensions (mm): 410(H)x 370(L)x 750(P). Poids 17,6kg.

Code	Description	Eco taxe*	Prix HT
GF269	Double	0,46€	609,00€

**BUFFALO**

## Toaster à convoyeur Turbo

Toaster avec contrôle de précision facile à utiliser, pour un résultat parfait. Démarrage rapide avec une circulation d'air froid pour maintenir le châssis froid au toucher.

- Résistances radiantes quartz
- Résistances avec thermostat individuel réglable
- Fonction économie d'énergie
- Coupe-circuit de sécurité
- Tiroir ramasse-miettes amovible
- Débit max 360 tranches/h (ép. maxi 30mm)



### Spécification

J416 Modèle: DCT2. 230 V. 2,8kW. 12,2A. Monophasé. Débit maximal 360 tranches/h. Épaisseur maximum des tranches 30mm. Dimensions (mm): 400(H) x 370(L) x 640(P). Dimensions des fentes : 350(H) x 250(L) x 550(P)mm. Poids 20kg.

Code	Description	Eco taxe*	Prix HT
J416	Double	0,46€	1189,00€

**Dualit**

## Toaster à convoyeur double alimentation



Modèle compact à encombrement réduit et parois "cool-touch" (qui restent froides au toucher). Fabrication robuste, grande ouverture de 5 cm pour les tranches épaisses et les baguettes. Témoins d'alimentation et d'état prêt. Tiroir ramasse-miettes amovible. Goulotte fixe d'entrée du pain et récepteur de pain amovible en acier inoxydable.

- Débit max 1000 tranches/h
- Temps de préchauffage 5 min
- En acier inoxydable brossé
- 2 éléments de chauffe supérieurs et 2 éléments inférieurs
- Vitesse variable réglable
- Ramasse-miettes amovible

Spécification  
CC020 Modèle: CTS1000K. 230V. 2,7kW. 11,7A. Dimensions (mm): 420(H) x 406(L) x 483(P). Poids 12,9kg.

Code	Description	Eco taxe*	Prix HT
CC020	Double	0,30€	1039,00€

**WARING COMMERCIAL**

\*Eco contribution non incluse dans le prix HT

**Toaster à sandwichs**

Toaster professionnel qui dore, scelle et sépare les sandwichs ou croque-monsieur facilement et rapidement. Chaque compartiment peut s'utiliser indépendamment grâce à deux interrupteurs et deux thermostats.



- Jusqu'à 60 tranches/h
- Plaques à revêtement Teflon
- Plaques fonctionnant indépendamment
- Facile à nettoyer

Code	Description	Eco taxe*	Prix HT
J476	Toaster	0,14€	379,00€

**Spécification**  
J476 Modèle: 73002. 230 V. 1,6kW. 7A. Débit maximal 80 tranches/h. Dimensions (mm): 190(H) x 400(L) x 220(P). Poids 6kg.

**Dualit**

**Gaufrier double en fonte**

Gaufrier double avec plaques à revêtement Teflon pour une utilisation et un nettoyage rapide et facile. Permet de faire 4 gaufres par plaque, donc environ 60 ronds par heure. Commandes indépendantes des plaques afin d'économiser l'énergie.



- Plaques à revêtement Teflon pour une séparation aisée
- Facile à nettoyer
- L'une des plaques peut être éteinte pour économiser l'énergie, lorsqu'elle n'est pas utilisée
- Dimensions des gaufres: 152(L)x 10(ép)mm.

Code	Description	Eco taxe*	Prix HT
J449	Gaufrier double	0,13€	369,00€

**Spécification**  
J449 Modèle: 74002. 230 V. 1,6kW. 7A. Monophasé. Débit maximal 60 gaufres/h. Dimensions (mm): 190(H) x 400(L) x 220(P). Poids 5,45kg.

**Dualit**

**Gaufrier belge**

Gaufrier avec éléments de chauffe intégrés pour un contrôle précis de la température et fonction de rotation pour cuire et dorer uniformément. Enlèvement facile des gaufres et nettoyage minimum grâce aux plaques antiadhésives à triple revêtement.

- Boîtier moulé en aluminium très résistant
- Voyants LED "On" et "Ready"
- Facile à nettoyer



**PRODUIT  
INDISPONIBLE  
À LA VENTE**

**Spécification**  
DM873 230V. 1,2kW. 5.2A. Débit maxi 25 gaufres/h. Dimensions (mm): 235(H) x 260(L) x 508(P). Poids 6.8kg.

Code	Description	Eco taxe*	Prix HT
DM873	Simple	0,16€	304,00€

**WARING  
COMMERCIAL**

**Gaufrier cornet à glace double**

Ce gaufrier possède deux plaques de cuisson avec résistances enchâssées pour une diffusion parfaite de la chaleur, indicateurs sonores et visuels et plaques à triple revêtement antiadhésif pour faciliter l'entretien. Livré avec cône en bois pour former les cornets à glace.



**PRODUIT  
INDISPONIBLE  
À LA VENTE**

**Spécification**  
CK361 Modèle : WWCM200. 230V. 14. kW. 11.6A. Débit max 120 gaufres/h. Dimensions (mm): 254(H) x 280(L) x 432(P). Poids 6.8kg.

Code	Description	Eco taxe*	Prix HT
CK361	Double	0,16€	674,00€

**WARING  
COMMERCIAL**

\*Eco contribution non incluse dans le prix HT

ART DE LA TABLE

RESTAURANT, BAR  
ET HOTEL

MOBILIER

USAGE UNIQUE  
ET ENTRETIEN

VÊTEMENTS  
ET CHAUSSURES

CUISINE

MOBILIER DE CUISINE,  
CHARIOTS ET ÉCHELLES

MATÉRIEL ÉLECTRIQUE  
ET DE CUISSON

FROID



# MATÉRIEL ÉLECTRIQUE ET DE CUISSON / PETIT MATÉRIEL

## Gaufrier



Gaufrier compact en acier inoxydable avec plaques en fonte. Pour confectionner des gaufres de 160 x 100mm. Idéal pour les établissements professionnels.

- Construction robuste en acier inoxydable
- Plaques résistantes en fonte d'acier
- Régulation thermostatique
- Plateau de récupération amovible
- Taille des gaufres : 160 x 100mm
- Débit maximum 60 gaufres par heure



Spécification  
GF256 230V. 2kW. 8,7A. Dimensions (mm): 400(H)x 305(L)x 235(P).  
Poids: 18,5kg.

Code	Description	Eco taxe*	Prix HT
GF256	Gaufrier	0,44€	324,00€



## Crêpière électrique

Proposez à vos clients d'excellentes crêpes maison. Un plus idéal pour toute cuisine, des établissements de vente à emporter aux crêperies bretonnes. Plaque de chauffe usinée, parfaitement plane pour des résultats impeccables. Pieds en caoutchouc anti-dérapants et poignées en acier chromé. Fournie avec une spatule en bois et un râteau.

- Plaque de cuisson en fonte lisse
- Corps en acier inoxydable
- Élément en spirale pour une distribution uniforme de la chaleur
- Bouton de contrôle thermostatique
- Base galvanisée aérée



Ustensiles fournis

Spécification  
CC039 230V. 2,9kW. 12,6A. Plage de températures 60°C à 300°C. Surface de cuisson (mm): 410(Ø). Dimensions (mm): 140(H) x 550(L) x 456(P). Poids 15,7kg.

Code	Description	Eco taxe*	Prix HT
CC039	Surface de cuisson 410mm (Ø)	0,36€	384,00€



## Crêpière

Distribution uniforme de la chaleur sur l'ensemble de la surface de cuisson. Structure soudée lisse pour un nettoyage facile. L'option au gaz comprend un brûleur en acier stable à 6 branches et une protection de sécurité à thermocouple. L'option électrique est dotée d'un voyant lumineux et d'un fonctionnement de 4 heures en continu.

- Plaque en fonte de 400mm Ø
- Cadre en acier inoxydable 304
- Éléments isolés pour éviter toute perte de chaleur
- Température réglable de 50°C à 300°C
- Etaleur et spatule inclus



2



1

Spécification  
Électrique 230V. 3kW. 13A. Dimensions (mm): 125(H) x 400(Ø). Poids 16kg.

Code	Description	Eco taxe*	Prix HT
1 CB104	Électrique	0,34€	519,00€
2 CB107	Kit d'étalement	-	70,90€



\*Eco contribution non incluse dans le prix HT

# Grils de contact Bistro

Grils de contact compacts en acier inoxydable avec plaques en fonte, rainurées ou lisses au choix, antiadhésives, pour des grillades plus saines en quelques minutes. La plaque supérieure avec contrepoids assure une distribution uniforme de la chaleur et empêche les aliments d'être écrasés par le poids de la plaque. Livrés avec un grattoir à plaques pour retirer facilement les restes de graisse et d'aliments.

- Plaques en fonte résistantes
- Plaque supérieure avec contrepoids pour une distribution uniforme
- Contrôle de température variable pour une cuisson parfaite
- Bac à graisse amovible pour faciliter le nettoyage

DISPONIBLE  
AVEC PLAQUES  
LISSES OU  
RAINURÉES

1



Simple

Code	Description	Eco taxe*	Prix HT	Spécification
1 CD474	Rainuré / rainuré	0,33€	219,00€	Simple 230V, 1,5kW, 6,5A. Plage de températures 60°C à 300°C. Surface de cuisson (mm) : 210 x 226. Dimensions (mm) : 210(H) x 300(L) x 390(P). Poids 14,5kg.
GJ454	Lisse / lisse	0,35€	219,00€	

DISPONIBLE  
AVEC PLAQUES  
LISSES OU  
RAINURÉES

DISPONIBLE  
AVEC PLAQUES  
LISSES OU  
RAINURÉES

2

3



Large

Spécification  
Large 230V, 2,2kW, 8,7A. Plage de température 100°C à 300°C. Surface de cuisson 310 x 250mm. Dimensions (mm) : 210(H) x 380(L) x 320(P). Poids 19kg.

Code	Description	Eco taxe*	Prix HT
DM903	Rainuré / rainuré	0,63€	294,00€
2 GJ455	Lisse / lisse	0,46€	294,00€

Double

Spécification  
Double 230V, 2,9kW, 13A. Plage de température 100°C à 300°C. Surface de cuisson 470 x 250mm. Dimensions (mm) : 210(H) x 540(L) x 390(P). Poids 28kg.

Code	Description	Eco taxe*	Prix HT
DM902	Rainuré / rainuré	0,75€	464,00€
3 GJ456	Lisse / lisse	0,66€	464,00€

\*Eco contribution non incluse dans le prix HT

**BUFFALO**

ART DE LA TABLE

RESTAURANT, BAR  
ET HOTEL

MOBILIER

USAGE UNIQUE  
ET ENTRETIEN

VÊTEMENTS  
ET CHAUSSURES

CUISINE

MOBILIER DE CUISINE,  
CHARIOTS ET ÉCHELLES

MATÉRIEL ÉLECTRIQUE  
ET DE CUISSON

FROID

# MATÉRIEL ÉLECTRIQUE ET DE CUISSON / PETIT MATÉRIEL

## Gril de contact Jumbo



Gril de contact en acier inoxydable de grande qualité. Zone de cuisson extra large avec plaque supérieure rainurée et plaque inférieure lisse en fonte pour réaliser rapidement toutes sortes de grillades. Plaque supérieure pivotante réglable selon l'épaisseur des aliments. Minuterie programmable avec alarme sonore. Fourni avec un racloir.

- Plaques en fonte supérieure rainurée et inférieure lisse
- Plaque supérieure avec contrepoids
- Temps de chauffe rapide
- Thermostat réglable
- Bac à graisse amovible
- Minuterie digitale

**Spécification**  
GJ452 230V, 2.9kW, 13A. Surface de cuisson (mm): 355 x 355. Dimensions (mm): 230(H) x 565(L) x 540(P). Poids 38.5kg.

Code	Description	Eco taxe*	Prix HT
GJ452	Rainuré / lisse	0,88€	574,00€



## Grils panini



Plaques rainurées anti-rayures en fonte à montée en température et cuisson rapides. Presses idéales pour les cafés et restaurants très fréquentés dont le menu propose des panini, burgers et autres sandwichs à base de viande et de légumes.

- Plaques en fonte
- Plaque supérieure avec contrepoids.
- Temps de chauffe rapide.
- Thermostat réglable.
- Bac récepteur amovible.



**Spécification**  
CF230 Modèle: Perfecto. WPG150K. 230V, 2 kW, 8.5A. Plage de températures 0 à 300°C. Surface de cuisson (mm) : 244x231. Dimensions (mm): 235 (H) x 292 (L) x 394 (P). Poids 23,5kg.  
CF231 Modèle: Supremo. WPG250K. 230V, 2.4kW, 10.5A. Plage de températures 0°C à 300°C. Surface de cuisson (mm) : 363x275. Dimensions (mm): 241(H) x 406(L) x 445(P). Poids 34,5kg.

Code	Description	Eco taxe*	Prix HT
1 CF230	Simple rainurée/rainurée	0,39€	449,00€
2 CF231	Double rainurée/rainurée	0,73€	669,00€



## Gril panini

Idéal pour la cuisson des burgers, steaks, panini, et sandwichs. Plaque supérieure avec contrepoids pour les aliments jusqu'à 75mm d'épaisseur.

- Extérieur acier brossé
- Bac récepteur amovible
- Thermostat réglable jusqu'à 300°C
- Voyant d'allumage marche/arrêt
- Poignées anti chaleur
- Plaques lisses



**Spécification**  
GH482 Modèle: WFG275K. 230V, 24kW, 10.4A. Temps de chauffe : 20 minutes. Surface de cuisson (mm): 350x350 (fonte lisse). Dimensions (mm): 244(H)x 459.2(L)x 561.2(P). Poids : 36.82kg.

Code	Description	Eco taxe*	Prix HT
GH482	440mm (L) lisse/ lisse	1,47€	799,00€



\*Eco contribution non incluse dans le prix HT



# Grils de contact affichage digital

Grils de contact professionnels avec résistances puissantes pour une mise en température rapide et une distribution uniforme de la chaleur aux plaques en fonte. Possèdent également une minuterie numérique programmable avec alarme sonore.

- Plaques rainurées, lisses ou combinaison des deux
- Structure en acier inoxydable finition satinée
- Plaque supérieure avec contrepoids pour une distribution uniforme de la chaleur
- Thermostat réglable pour une cuisson homogène
- Bac à graisse amovible pour un nettoyage facile



Rainuré/ Rainuré

## Simples

Code	Description	Eco taxe*	Prix HT
1 L501	Rainurée/rainurée	0,42€	274,00€
L503	Lisse/lisse	0,42€	264,00€
L511	Rainurée/lisse	0,42€	274,00€

Spécification  
Simples 230V. 2kW. 8,7A. Surface de cuisson (mm): 245 x 230. Dimensions (mm): 235(H) x 395(L) x 290(P). Poids 18,5kg.



Lisse/Lisse



Lisse à gauche/  
Rainurée à droite

## Larges

Code	Description	Eco taxe*	Prix HT
L518	Rainurée/rainurée	0,62€	374,00€
2 L519	Lisse/lisse	0,62€	374,00€
L530	Rainurée/lisse	0,62€	374,00€

Spécification  
Larges 230V. 2,2kW. 10,5A. Surface de cuisson (mm): 360 x 280. Dimensions (mm): 235(H) x 410(L) x 450(P). Poids 27kg.

## Doubles

Code	Description	Eco taxe*	Prix HT
3 L555	Lisse lisse/rainurée rainurée	0,82€	539,00€
L537	Rainurée/rainurée	0,82€	539,00€
L553	Lisse/lisse	0,82€	539,00€
L554	Rainurée/lisse	0,82€	539,00€

Spécification  
Doubles 230V. 2,9kW. 12,6A. Surface de cuisson pour chaque plaque (mm): 185 x 230. Dimensions (mm): 235(H) x 475(L) x 395(P). Poids 35kg.

\*Eco contribution non incluse dans le prix HT



## Plaques de cuisson en acier poli

Plaques de cuisson très résistantes, durables et grande capacité avec châssis en acier inoxydable pour un nettoyage facile. Éléments chauffants et thermostats de qualité professionnelle.

- Plaque de cuisson en acier
- Bac à graisse dissimulé amovible
- Finition satinée facile à nettoyer



**Spécification**  
 L515 230V. 2,2kW. 9,6A. Plage de température : +60° à +300°C. Surface de cuisson : 520 x 330mm. Dimensions (mm) : 200(H) x 525(L) x 450(P). Poids 24,5kg.  
 G791 230V. 2,9kW. 13A. Plage de températures 60°C à 300°C. Surface de cuisson : 738 x 330mm. Dimensions (mm) : 241(H) x 742(L) x 462(P). Poids 34,2kg.

Code	Description	Eco taxe*	Prix HT
1 L515	Largeur 520mm	0,57€	369,00€
2 G791	Largeur 738mm	0,79€	519,00€



## Plaques de cuisson en fonte

Appareils compacts, parfaits pour les petits établissements. Châssis en acier inoxydable de haute qualité pour un entretien facile.

- Plaque de cuisson en fonte
- Thermostat réglable
- Bac récepteur amovible



**Spécification**  
 P108 230V. 1,8kW. 8A. Surface de cuisson 385x280mm. Dimensions (mm) : 228(H) x 440(L) x 365(P). Poids 19,5kg.  
 P109 230V. 2,8kW. 12,2A. Surface de cuisson (mm) : 380x385. Dimensions (mm) : 228(H) x 440(L) x 465(P). Poids 23kg.

Code	Description	Eco taxe*	Prix HT
3 P108	Profondeur 365mm	0,44€	244,00€
4 P109	Profondeur 465mm	0,52€	344,00€



\*Eco contribution non incluse dans le prix HT

## Gril salamandre

Gril salamandre en acier inoxydable durable facile à nettoyer, pour réchauffer et griller facilement et rapidement. Température réglable et résistances métalliques puissantes.



- Débit 2,8kW
- Etagère 3 positions
- Thermostat réglable
- Parois anti-éclaboussures supérieure et inférieure amovibles
- Résistances en métal

**Spécification**  
GF452 230V, 2,8kW, 12,2A. Plage de température : 60-300°C. Espace de cuisson (mm): 436 x 240. Dimensions (mm): 302(H)x 643(L)x 386(P). Poids : 12kg.

Code	Description	Eco taxe*	Prix HT
GF452	2,8kW	0,28€	294,00€
Y749	600(L) x 300(P)mm	0,11€	80,90€



## Gril salamandre

Gril salamandre en acier inoxydable durable avec éléments à quartz haute puissance pour une mise en température rapide. Réchauffe, grille et toast. Rampes de chauffe indépendantes. Le bac à graisse est facile à retirer et nettoyer. Livré avec une grille.



- Puissance 2,8kW
- Rampes à infrarouges quartz haute et basse
- Minuterie
- Surface de cuisson 436 x 240mm avec étagère 3 positions
- Parois anti-éclaboussures supérieure et inférieure amovibles

**Spécification**  
GF453 230V, 2,8kW, 12,2A. Surface de cuisson (mm): 436 x 240. Dimensions (mm): 302(H)x 643(L)x 386(P). Poids: 13,2kg.

Code	Description	Eco taxe*	Prix HT
GF453	Gril 2,8kW	0,31€	279,00€
Y749	600(L) x 300(P)mm	0,11€	80,90€



\*Eco contribution non incluse dans le prix HT

ART DE LA TABLE

RESTAURANT, BAR  
ET HOTEL

MOBILIER

USAGE UNIQUE  
ET ENTRETIEN

VÊTEMENTS  
ET CHAUSSURES

CUISINE

MOBILIER DE CUISINE,  
CHARIOTS ET ÉCHELLES

MATÉRIEL ÉLECTRIQUE  
ET DE CUISSON

FROID



# MATÉRIEL ÉLECTRIQUE ET DE CUISSON / PETIT MATÉRIEL

## Plaques de cuisson électriques

Plaques de cuisson électriques compactes et faciles à utiliser avec coupe-circuit de sécurité et contrôle thermostatique.



- Corps en acier peint blanc
- Coupe-circuit de sécurité
- Contrôle thermostatique
- Pieds en caoutchouc anti-dérapants
- Voyant lumineux on/off

Spécification  
GG566 230V. 1.5kW. Dimensions (mm): 67(H)x 280(L)x 270(P). Poids: 2,2kg.  
GG567 230V. 2.5kW. Dimensions (mm): 67(H)x 460(L)x 270(P). Poids : 3,62kg.

Code	Description	Eco taxe*	Prix HT
GG566	Simple	0,08€	26,40€
GG567	Double	0,06€	41,90€

**Caterlite**

## Gril/plaque de cuisson électrique



Plaque de cuisson innovante et polyvalente, à utiliser comme gril ou plancha. Pour cuire des steaks, du poisson, des côtelettes, des crêpes, des œufs et bien plus encore. Poignées réfractaires à la chaleur.

- Surface antiadhésive
- Surface de cuisson 260 x 430mm
- Surfaces de cuisson rainurées et plates
- Contrôle de température variable
- Facile à nettoyer

Spécification  
CE224 230V. 1.5kW. 6.5A. Dimensions (mm): 65(H) x 460(L) x 280(P). Poids 1,97kg.

Code	Description	Eco taxe*	Prix HT
CE224	Largeur 460mm	0,05€	48,90€

**Caterlite**

## Poêle électrique multi-usages

Poêle multi-usages pour frire ou mijoter. Poêle d'appoint électrique transportable pour cuire ou réchauffer les paëllas, les omelettes, les steaks, etc. Compacte pour un rangement aisé.



- Intérieur en aluminium antiadhésif
- Couvercle en verre trempé
- Fonctionnement thermostatique
- Température maximale 175°C
- Facile à nettoyer

Spécification  
CD563 230V. 1.5kW. 6.5A. Plage de températures 90°C à 175°C. Intérieur (mm): 400(Ø) x 90(P). Dimensions (mm): 200(H) x 475(L) x 425(I). Poids 3,62kg.

Code	Description	Eco taxe*	Prix HT
CD563	400(Ø) x 90mm de profondeur	0,09€	47,90€

**Caterlite**

## Réchaud portatif à cartouche de gaz

Idéal pour une utilisation en intérieur, comme en extérieur.

- Allumage automatique
- Arrêt automatique de sécurité
- Jusqu'à 2 heures d'utilisation par cartouche (vendue séparément, non livrable en Corse et dans les îles)
- Chaleur instantanée de 2 kW



Spécification  
K975 Modèle: BS100. 2kW/588Btu/h. Dimensions (mm): 120(H) x 340(L) x 280(P). Poids 2kg.

Code	Description	Prix HT
K975	Réchaud	44,90€
K980	Recharge de butane 220g	4,10€

\*Eco contribution non incluse dans le prix HT

## Friteuses simple et double 3,5L

Friteuses en acier inoxydable durable avec thermostat réglable pour maintenir avec précision la température désirée. Coupe-circuit de sécurité et de surchauffe. Paniers et couvercles fournis.



1



2

- Construction acier inoxydable
- Puissance 2kW par friteuse
- Thermostat réglable
- Cuve(s) amovible(s)
- Couvercles et paniers fournis

### Spécification

GG198 230V. 2kW. Capacité: 3,5L. Dimensions (mm): 240(H)x 232(L)x 429(P). Poids 2,5kg.  
GG199 230V. 2 x 2kW. Capacité: 2x 3,5L. Dimensions (mm): 240(H)x 415(L)x 429(P). Poids 5kg.

Code	Description	Eco taxe*	Prix HT
1 GG198	3,5L	0,07€	52,90€
2 GG199	2x 3,5L	0,14€	99,90€

**Caterlite**

## Friteuse simple 8L

Friteuse de comptoir à cuve unique pour établissements à petit débit, avec bac intérieur amovible pour un nettoyage aisé. Angles arrondis et contrôle de température variable.

- En acier inoxydable
- Puissance 3 kW
- Contrôle de température variable
- Coupe-circuit de sécurité en cas de surchauffe
- Couvercle et panier fournis



### Spécification

CD274 230V. 3kW. 13A. Plage de températures: 130°C à 190°C. Capacité 8L.  
Dimensions (mm) : 280 (H) x 342 (L) x 408 (P). Poids 3kg.

Code	Description	Eco taxe*	Prix HT
CD274	8L	0,07€	99,90€

**Caterlite**

## Friteuses 3L

Friteuses de comptoir performantes. La friteuse double possède deux cuves séparées avec commandes indépendantes pour éviter toute contamination croisée et économiser de l'énergie.



4

- Construction acier inoxydable
- Puissance 2 kW pour chaque cuve
- Thermostat réglable
- Coupe-circuit de sécurité
- Couvercles et paniers fournis



3

### Spécification

L370 230V. 2kW. 8.7A. Cuve unique de 3L. Dimensions (mm): 300(H) x 180(L) x 400(P). Poids 4,1kg.  
P107 230V. 2 x 2,2kW. 2 cuves de 3L. 2 x 8.7A. Dimensions (mm): 300(H) x 360(L) x 400(P). Poids 8kg.

Code	Description	Eco taxe*	Prix HT
3 L370	3L	0,10€	154,00€
4 P107	2 x 3L	0,19€	274,00€

**BUFFALO**

\*Eco contribution non incluse dans le prix HT

# MATÉRIEL ÉLECTRIQUE ET DE CUISSON / PETIT MATÉRIEL

## Friteuse induction 7,5L



Friteuse à induction facile à utiliser et haute performance pour une cuisson rapide contrôlée, économe en énergie. Possède un robinet de vidange robuste pour faciliter le nettoyage.

- Contrôle précis de la température
- Retour en température rapide
- Fonctionnement induction économe en énergie
- Facile à nettoyer
- Robinet de vidange
- Construction durable en acier inoxydable
- Couvercle et panier fournis

**Spécification**  
CP795 220-240V. 3kW. 13A. Dimensions (mm): 415(H) x 290(L) x 440(P). Poids : 13,5kg.

Code	Description	Eco taxe*	Prix HT
CP795	7,5L	0,31€	344,00€



## Friteuses 5L

Friteuses de comptoir performantes avec couvercles en acier inoxydable. La friteuse double possède deux cuves séparées avec commandes indépendantes pour éviter toute contamination croisée et économiser de l'énergie dans les moments plus calmes.

- Puissance 3 kW pour chaque cuve
- Thermostat réglable
- Couvercle et panier fournis



**Spécification**  
L484 230V. 2,8kW. 12A. Cuve simple 5L. Dimensions (mm): 300(H) x 270(L) x 400(P). Poids 5,8kg.  
L485 230V. 2 x 2,8kW. 12A. 2 cuves de 5L. Dimensions (mm): 300(H) x 540(L) x 400(P). Poids 10,5kg.

	Code	Description	Eco taxe*	Prix HT
1	L484	5L	0,14€	169,00€
2	L485	2 x 5L	0,25€	304,00€



## Friteuses professionnelles simple et double 5L avec minuterie

Friteuses de comptoir puissantes, équipées de dispositifs de sécurité et de couvercles en acier inoxydable pour une utilisation professionnelle. Paniers avec système de suspension.

- Puissance 2,8 kW pour chaque cuve
- Construction en acier inoxydable résistant
- Résistances et paniers robustes
- Minuterie digitale et alarme sonore
- Contrôle thermostatique numérique réglable
- Interrupteur coupe-circuit de sécurité
- Dispositif de surcharge thermique



**Spécification**  
L490 230V. 2,8kW. 12A. Cuve unique de 5L. Dimensions (mm): 350(H) x 283(L) x 454(P). Poids 7,6kg.  
L495 230V. 2 x 2,8kW. 12A. 2 cuves de 5L. Dimensions (mm): 352(H) x 550(L) x 454(P). Poids 14kg.

	Code	Description	Eco taxe*	Prix HT
3	L490	5L	0,18€	294,00€
4	L495	2 x 5L	0,33€	509,00€



\*Eco contribution non incluse dans le prix HT



## Friteuses 8L simples et doubles avec minuterie

Friteuses de comptoir en acier inoxydable avec minuterie numérique. Robinet de vidange et couvercle en acier inoxydable pour faciliter le nettoyage. Résistantes et permettant une utilisation intensive. Couvercles et paniers résistants fournis. Les friteuses doubles possèdent des cuves séparées et des commandes indépendantes pour éviter toute contamination croisée.

- Modèles 2,9kW et 6kW disponibles
- Cuve capacité 8L
- En acier inoxydable
- Minuterie numérique avec alarme sonore



- Panier avec poignée plastique anti-chaleur
- Bac à huile en forme de facile à vidanger
- Thermostat réglable
- Coupe-circuit de sécurité



Code	Description	Eco taxe*	Prix HT
1 GH124	Friteuse simple 2,9kW	0,24€	389,00€
2 GH125	Friteuse double 2x 2,9kW	0,41€	719,00€
GH128	Support pour friteuse simple	0,15€	169,00€
3 GH129	Support pour friteuse double	0,18€	204,00€

**Spécification**  
 GH124 230V. 2,9kW. Temps de chauffe : 17 minutes. Plage de température : 25°C à 190°C. Capacité: 8L. Dimensions panier (mm) : 150(H) x 220(L) x 220(P)mm. Dimensions (mm) : 452(H)x 283(L)x 595(P). Poids : 9,9kg.  
 GH125 230V. 2,9kW par friteuse. Temps de chauffe : 17 minutes. Plage de température : 25°C à 190°C. Capacité: 2 x 8L. Dimensions panier (mm) : 150(H) x 220(L) x 220(P)mm. Dimensions (mm) : 452(H)x 550(L)x 595(P). Poids: 20,8kg.  
 GH128 Dimensions (mm) : 658(H)x 294(L)x 527(P). Poids : 5,8kg.  
 GH129 Dimensions (mm) : 658(H)x 562(L)x 527(P). Poids : 7,2kg.

## Chauffe-saucisses

Les saucisses sont maintenues au chaud dans le cylindre en verre selon le système du bain-marie. Plots en aluminium pour chauffer les pains. Socle en acier inoxydable et pieds en caoutchouc antidérapants.

- Thermostat réglable
- Protection contre la surchauffe
- Facile à nettoyer



Code	Description	Eco taxe*	Prix HT
4 DA564	Chauffe saucisses simple	0,22€	154,00€
DA565	Chauffe-saucisses avec 2 plots	0,28€	179,00€
DA566	Chauffe-saucisses avec 4 plots	0,34€	204,00€
5 DA567	Chauffe-saucisses avec 6 plots	0,44€	224,00€

**Spécification**  
 DA564 220-240V. 450W. 1,9A. Dimensions (mm) : 370(H) x 340(L) x 340(P). Poids : 5,5kg.  
 DA565 220-240V. 550W. 2,4A. Dimensions (mm) : 370(H) x 410(L) x 340(P). Poids : 7kg.  
 DA566 220-240V. 650W. 2,8A. Dimensions (mm) : 370(H) x 550(L) x 340(P). Poids : 9kg.  
 DA567 220-240V. 750W. 3,2A. Dimensions (mm) : 370(H) x 670(L) x 340(P). Poids : 11kg.

\*Eco contribution non incluse dans le prix HT

## CUISSON SOUS-VIDE

La méthode de cuisson sous vide est devenue un favori des meilleurs chefs, faisant du bain-marie un appareil essentiel dans de nombreuses grandes cuisines. Le processus de cuisson lent et doux permet de conserver les saveurs, arômes et nutriments des aliments, améliorant ainsi la texture et le goût.

### Bain-marie cuisson sous vide

Bain marie complet compact et portable avec cuve à eau de 12.5L et corps et couvercle en acier inoxydable. La circulation de l'eau permet une meilleure répartition de la température. Large écran d'affichage LCD et panneau de commande facile à utiliser.

- Corps et couvercle en acier inoxydable
- Ecran d'affichage LCD
- Dispositif d'alarme de détection de faible niveau d'eau
- Minuterie 0-99h
- Contrôle de température de  $\pm 0,5^{\circ}\text{C}$



#### Spécification

DM869 230V. 650W. 2,8A. Dimensions (mm) : 280(H)x 415(L)x 265(P). 7,5kg.

Code	Description	Eco taxe*	Prix HT
DM869	650W	0,17€	374,00€



### Thermoplongeur cuisson sous vide portable

Thermoplongeur compact et portable pour une utilisation ponctuelle ou lors de déplacements. L'appareil est adapté à la plupart des récipients, pots ou bacs, aux parois planes ou arrondies. La circulation de l'eau permet une meilleure répartition de la température. Bacs vendus séparément (profondeur minimum 200mm).



- Corps en acier inoxydable
- Contrôle de température de  $\pm 0,5^{\circ}\text{C}$
- Ecran d'affichage LCD
- Dispositif d'alarme de détection de faible niveau d'eau
- Minuterie 0-99h

#### Spécification

DM868 230V. 1,5kW. 6,5A. Dimensions (mm) : 320(H)x 145(L)x 130(P). Poids : 1,8kg.

Code	Description	Eco taxe*	Prix HT
DM868	1,5kW	0,05€	254,00€



## Charbon de bois

Fabriqué à partir de fines de charbon de haute qualité, ce charbon de bois facile à allumer possède des morceaux uniformes, calibrés pour obtenir un rendement élevé.



Code	Description	Prix HT
CM826	10kg	19,90€

## Charbon de bois gros morceaux

Charbon de bois qualité restaurant à rendement élevé. Egalement compatible pour une utilisation dans les narguilés (chichas).



**NOUVEAU**

Code	Description	Prix HT
CR951	15kg	38,00€

## Allume-feu écologique

Idéal pour les barbecues, cheminées, poêles et feux de camp. Neutre en émissions de CO<sup>2</sup> grâce à une fabrication utilisant des ressources renouvelables. Zéro additif chimique pour ne pas altérer la saveur.



Code	Description	Prix HT
CM828	Boîte de 96	5,10€

## Briquettes de charbon de bois

Briquettes de charbon de bois, qualité restaurant, se consommant de façon prolongée, rendement de chaleur élevé, sans crépitements ni étincelles.



Code	Description	Prix HT
CM827	10kg	28,40€

## Allumettes longues

Idéales pour vous tenir à une distance de sécurité lors de l'allumage des barbecues, cheminées ouvertes et poêles. Contenu moyen de 60 allumettes.



Code	Description	Prix HT
CM829	Boîte de 60	1,50€

## Ustensiles barbecue Churrasco

### TRAMONTINA CHURRASCO

Churrasco crée les accessoires barbecue et plancha indispensables. Découvrez le savoir-faire brésilien en matière de coutellerie, chaque pièce est dotée d'un manche ergonomique en bois brésilien durable au design authentique et résistant à la chaleur. Ne passe pas au lave-vaisselle.

### Fourchette à viande



Code	Description	Prix HT
DC474	455mm	15,90€

### Kit plancha

L'ensemble comprend une presse à aliments en fonte, deux pelles à plancha et une pelle à poisson en acier inoxydable.



Code	Description	Prix HT
CR050	Ensemble 4 ustensiles	70,90€

### Brochette



Code	Description	Prix HT
DC470	550mm	10,10€

### Brosse



Code	Description	Prix HT
DC475	110mm	26,90€

### Kit barbecue

L'ensemble comprend un couteau et une fourchette à viande, une pince et une spatule. Livrés dans une housse.



Code	Description	Prix HT
CR051	Ensemble 4 ustensiles	60,90€

### Couteau à viande



Code	Description	Prix HT
DC472	282mm	17,40€

### Pince



Code	Description	Prix HT
DC476	370mm	18,40€

### Spatule couteau



Code	Description	Prix HT
DC477	490mm	19,40€

### Spatule multifonctions



Code	Description	Prix HT
DC478	485mm	22,40€



# MATÉRIEL ÉLECTRIQUE ET DE CUISSON / PETIT MATÉRIEL

## Cuiseur à pâtes avec minuterie



Cuiseur à pâtes de comptoir fiable et robuste avec couvercle en acier inoxydable et un robinet de vidange pour un nettoyage facile. Modèle professionnel convenant à une utilisation intensive. La minuterie numérique programmable avec alarme sonore permet de cuire les pâtes à la perfection. Convient également pour les nouilles, boulettes, riz et légumes.

- En acier inoxydable
- Minuterie numérique
- 4 paniers en acier inoxydable à mailles fines
- Coupe-circuit de sécurité et thermique

### Spécification

GH160 230V. Résistance 2,9kW. Temps de chauffe : 17 minutes. Plage de température : 25°C à 100°C. Capacité: 8L. Dimensions (mm): 435(H)x 283(L) x 516(P). Poids: 10,1kg.

Code	Description	Eco taxe*	Prix HT
GH160	8L	0,23€	454,00€



## Cuiseur vapeur



Cuiseur vapeur en acier inoxydable durable et facile à utiliser. Idéal pour cuire à la vapeur les légumes, viandes, poissons, hot dog, etc. Panier amovible pour faciliter le nettoyage.

- Capacité 6L
- Corps et couvercle en acier inoxydable
- Thermostat réglable
- Voyant de fonctionnement
- Sécurité contre chauffe sans eau

### Spécification

CL205 230V. 1kW. 4,4A. Dimensions (mm): 305(H) x 400(L) x 335(P). Poids 4,2kg.

Code	Description	Eco taxe*	Prix HT
CL205	6L	0,08€	109,00€



## Marmite à riz 4,2L

Du riz parfaitement cuit à tout moment grâce à cette marmite. Permet de cuire tous types de riz et bascule automatiquement en fonction maintien au chaud qui conserve le contenu à la température idéale de service. Livrée avec cuillère de service et mesure.

- Capacité riz sec 4,2L
- Capacité riz cuit 10L / 40 portions
- Cuve intérieure antiadhésive extrêmement résistante
- Couvercle en inox robuste



### Spécification

CN324 230V. 1,55kW. 6,8A. Capacité 4,2L de riz sec/10L de riz cuit. Dimensions (mm): 350(H) x 380(L) x 320(P). 5kg.

Code	Description	Eco taxe*	Prix HT
CN324	4,2L	0,23€	104,00€



\*Eco contribution non incluse dans le prix HT

Marmite à riz 10L



Avec sa grande capacité et des commandes conviviales, ce cuiseur à riz professionnel permet une préparation sans effort pour les restaurants. Fourni avec une cuillère de service et une mesure.

- Grande capacité de riz cru de 10L
- Capacité de riz cuit de 23L / 92 portions
- Cuve intérieure amovible anti adhésive
- Corps et couvercle en acier inoxydable faciles à nettoyer
- Fonction automatique de maintien au chaud

Spécification

CB944 230V. 2.95kW. Peut contenir jusqu'à 23L / 92 portions de riz cuit. 10L de riz cru. Dimensions (mm): 395(H) x 555(L) x 485(P). Poids 11,8kg.

Code	Description	Eco taxe*	Prix HT
CB944	10L	0,27€	214,00€



## Marmites à riz 6L et 9L

Marmites à riz professionnelles pour un riz parfait à tout moment. Pratiques et faciles à utiliser, elles disposent d'un mode de maintien en température à la fin de la cuisson et de poignées isolantes. Construction en acier inoxydable et cuve intérieure anti-adhésive pour un nettoyage et un entretien faciles. Fournies avec une spatule, une cuillère et une mesure à riz.

- Capacité riz sec 6L et capacité riz cuit 13L / 52 portions
- Capacité riz sec 9L et capacité riz cuit 20L / 80 portions
- Extérieur et couvercle inox
- Cuve intérieure anti-adhésive



1



2

Code	Description	Eco taxe*	Prix HT
1 J300	6L	0,24€	244,00€
2 CK698	9L	0,35€	254,00€

Spécification

J300 230V. 1.95kW. 4.2A. Capacité 6L. Dimensions (mm): 345(H) x 460(L) x 400(P). Poids 10,4kg.  
CK698 230V. 2.85kW. 12.4A. Capacité 9L. Dimensions (mm): 415(H) x 480(L) x 560(P). Poids 15,5kg.



\*Eco contribution non incluse dans le prix HT

ART DE LA TABLE

RESTAURANT, BAR ET HOTEL

MOBILIER

USAGE UNIQUE ET ENTRETIEN

VÊTEMENTS ET CHAUSSURES

CUISINE

MOBILIER DE CUISINE, CHAÎROIS ET ÉCHELLES

MATÉRIEL ÉLECTRIQUE ET DE CUISSON

FROID

# MATÉRIEL ÉLECTRIQUE ET DE CUISSON / PETIT MATÉRIEL

## Plaque à induction 3 kW

Table de cuisson en inox facile à nettoyer avec commande rotative simple, sécurité anti-surchauffe et arrêt automatique. Convient uniquement pour les batteries de cuisine induction, y compris les Vogue en acier inoxydable et triple épaisseur, ainsi que les Excellence et Tradition de Bourgeat en acier inoxydable jusqu'à 280(Ø)mm.



- Chaleur instantanée
- Structure en acier inoxydable 304
- 26 niveaux de puissance et réglages de température
- Vitro céramique noire

Spécification  
CE208 230V. 3kW. 13A. Dimensions (mm): 100(H) x 330(L) x 430(P). Poids 5,6kg.

Code	Description	Eco taxe*	Prix HT
CE208	3kW	0,14€	184,00€



## Plaque induction professionnelle 3kW

Plaque à induction haute résistance en acier inoxydable, facile à nettoyer, avec panneau de commande numérique. Cette plaque possède une grande surface de cuisson (jusqu'à 320mm de large). Méthode de cuisson offrant précision et confort, l'induction restitue une puissance instantanée, la manière la plus efficace et la plus rapide de cuisiner. Convient uniquement pour les batteries de cuisine compatibles induction.



- Chaleur instantanée
- Corps acier inoxydable
- 10 niveaux de puissance
- Minuterie 0-180mn
- Filtre pour protéger le ventilateur de refroidissement
- Vitro céramique noire
- Fonction détection de casserole

Spécification  
CP799 220-240V. 3kW. 13A. Dimensions (mm): 120(H) x 390(L) x 490(P). Poids : 7,25kg.

Code	Description	Eco taxe*	Prix HT
CP799	3kW	0,17€	264,00€



\*Eco contribution non incluse dans le prix HT



## Chauffe-eau à remplissage manuel

Appareils parfaits pour une utilisation sur comptoir dans la plupart des établissements de restauration, ainsi que dans les véhicules de restauration mobile. Construction en acier inoxydable entièrement soudé pour un nettoyage facile et une hygiène parfaite. Durables et robustes pour une longue durée de vie. Arrêt automatique à ébullition, thermostat réglable et voyant d'atteinte de température sur chaque modèle. (Non adaptés pour le lait et le vin chaud).

- Corps en acier inoxydable poli
- Robinet anti-gouttes
- Résistances intégrées pour faciliter le nettoyage

**Spécification**  
Tous les modèles 230V. 2.6kW. 11.3A. Plage de température : 30°C à 100°C.

GL346 Capacité 10 litres. Temps de chauffe : 22mn. Dimensions (mm): 470(H) x 313(Ø). Poids 3.22kg.  
GL347 Capacité 20 litres. Temps de chauffe : 45mn. Dimensions (mm): 535(H) x 369(Ø). Poids 4.17kg.  
GL348 Capacité 30 litres. Temps de chauffe : 60mn. Dimensions (mm): 519(H) x 433(Ø). Poids 5.4kg.  
GL349 Capacité 40 litres. Temps de chauffe : 89mn. Dimensions (mm): 630(H) x 433(Ø). Poids 6.2kg.

Code	Description	Eco taxe*	Prix HT
GL346	10L	0,14€	104,00€
GL347	20L	0,17€	110,00€
GL348	30L	0,22€	121,00€
GL349	40L	0,25€	144,00€
J512	Détartrant en sachets	-	19,40€



**BUFFALO**

## Chauffe-eau remplissage manuel

Chauffe-eau à thermostat réglable et indicateur de niveau d'eau. Interrupteur d'arrêt de sécurité en cas d'assèchement avec une réinitialisation aisée. Couvercle à visser pour le verrouillage.

- Récipient en acier inoxydable à double paroi
- Temps d'ébullition 30-40mn
- Robinet anti-gouttes
- J709 Hauteur du robinet : 120mm
- J722 Hauteur du robinet : 150mm

**Spécification**  
J709 230V. 1.8kW. 7.8A. Capacité 8L. Dimensions (mm): 430(H) x 300(Ø). 2.8kg.  
J722 230V. 2.2kW. 8.7A. Capacité 20L. Dimensions (mm): 560(H) x 350(Ø). 4.4kg.

Code	Description	Eco taxe*	Prix HT
J709	8L	0,11€	73,90€
J722	20L	0,18€	95,90€



**Caterlite**

## Distributeur de chocolat chaud



Distributeur de boissons pour chocolat chaud pré-fabriqués et autres boissons chaudes. Système de chauffe bain-marie avec un brassage en continu pour maintenir une consistance parfaite. Thermostat facile à régler, robinet anti-obstruction et cuve en polycarbonate haute densité simple à retirer et à nettoyer.

- Capacité 5L
- Système de chauffe bain-marie en inox
- Brassage continu pour une consistance sans morceaux
- Robinet anti-obstruction
- Voyant LED indiquant que le bac récepteur est plein

**BUFFALO**

**Spécification**  
CN219 230V. 1kW. 4.4A. Capacité : 5L. Plage de température : 62°C à 90°C. Temps de chauffe 20-30mn. Dimensions (mm): 465(H) x 280(L) x 410(P). Poids 7.3kg.

Code	Description	Eco taxe*	Prix HT
CN219	Produit indisponible à la vente		

## Chauffe-eau écran LED remplissage manuel 5L

Ayez constamment de l'eau chaude à disposition dans les bureaux et petits établissements d'hôtellerie restauration sans besoin de raccord à l'eau direct. Ce chauffe-eau électrique transportable et simple à utiliser possède un écran très lisible, une sécurité en cas de niveau d'eau insuffisant, fonction remise en ébullition et une construction isotherme en acier inoxydable. NB : Utilisation peu intensive.

- Capacité 5L
- Construction acier inoxydable
- 5 réglages de températures
- Options distribution automatique, manuelle et tasses
- Fonction auto nettoyage
- Verrouillage de sécurité

**Spécification**  
CK649 230V. 680W. 3A. Capacité 5L. Temps de chauffe : 45mn. 5 réglages de températures : 40, 50, 60, 85 et 98°C. Dimensions (mm): 395(H) x 230(L) x 300(P).

Code	Description	Eco taxe*	Prix HT
CK649	5L	0,11€	78,90€



**Caterlite**

## Bouilloire à pompe électrique

Distributeur à pompe à bouton poussoir, maintient l'eau juste en dessous du point d'ébullition, avec remise en ébullition en une minute. Couvercle à verrouillage de sécurité.

- Capacité 4.25L
- Intérieur en acier inoxydable
- 1 minute pour nouvelle ébullition



**Spécification**  
K711 230V. 750W. 3.2A. Dimensions (mm): 355(H) x 235(L) x 237(P). Poids 2.9kg.

Code	Description	Eco taxe*	Prix HT
K711	4,25L	0,13€	76,90€

**Caterlite**

## Bouilloires d'hôtel 1L

Mini bouilloires sans fil avec poignée ergonomique, coupe circuit de sécurité et indicateur de niveau d'eau. Idéales pour une utilisation dans les chambres d'hôtels. Pour utilisation peu intensive.



**Spécification**  
230V. 1.1kW. Dimensions (mm): 221(H) x 113(L) x 193(P). Poids 0.55kg.

Code	Description	Eco taxe*	Prix HT
1 CK827	Noire	0,02€	21,90€
2 CL186	Blanche	0,02€	21,90€

**Caterlite**

\*Eco contribution non incluse dans le prix HT

# MATÉRIEL ÉLECTRIQUE ET DE CUISSON / CAFÉTERIE

## Bouilloire sans fil de 1,7L

Bouilloire sans fil tout usage avec élément de chauffe en acier inoxydable, filtre amovible, poignée ergonomique, coupe-circuit automatique et indicateur du niveau d'eau. Pour utilisation peu intensive.



Spécification  
L077 230V, 2.2kW, 9.5A. Dimensions (mm): 255(H) x 250(L) x 135(P). Poids 1,07kg.

Code	Description	Eco taxe*	Prix HT	
L077	1,7L	0,03€	24,90€	<b>Caterlite</b>

## Bouilloire 1,7L

Bouilloire inox avec socle antidérapant amovible, fermeture de sécurité du couvercle et arrêt automatique pour une utilisation sûre et efficace.



Spécification  
CK828 230V, 2.2kW, 9.5A. Capacité 1.7L. Dimensions (mm): 237(H) x 150(L) x 228(P). Poids 0.86kg.

Code	Description	Eco taxe*	Prix HT	
CK828	1,7L	0,05€	36,90€	<b>Caterlite</b>

## Bouilloire d'hôtel inox 1L

Mini bouilloire inox sans fil avec socle 360°, niveau d'eau visible et coupe-circuit en cas de fonctionnement à vide, idéale pour les chambres d'hôtels. Pour utilisation peu intensive.



Spécification  
CD275 230V, 1.6kW, 13A. Dimensions (mm): 200(H) x 131(L) x 215(P). Poids 0.78kg.

Code	Description	Eco taxe*	Prix HT	
CD275	1L	0,03€	27,90€	<b>Caterlite</b>

## Produit détartrant

Evite l'accumulation de tartre pour prolonger la durée de vie de l'appareil et améliorer la qualité de l'eau. 15 sachets de 50 g.



Code	Description	Prix HT
J512	Détartrant en sachets	19,40€

## Filtres à café



Convient pour la plupart des machines à café à filtre. 245(Ø) mm. Lot de 1000. Biodégradables.



Code	Description	Prix HT
J511	Filtres à café en papier (x1000)	24,90€

## Pichet de recharge 1,7L Bravilor

Verre.



Code	Description	Prix HT
F640	1,7L	29,90€

## Pichet résistant aux éclats

En polycarbonate avec une base en acier inoxydable thermo-conductrice. S'utilise avec les machines à café à filtre.

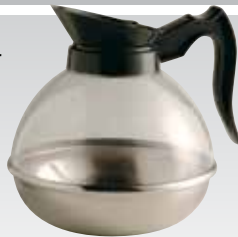

Code	Description	Prix HT
J509	Produit indisponible à la vente	

## Plaques chauffantes pour cafetières



Spécification  
L413 230V, 160W, 0.7A. Plaque chauffante 120(Ø)mm. Dimensions (mm): 150(H) x 350(L) x 150(P). Poids 1,5kg.

Code	Description	Eco taxe*	Prix HT
L413	Plaques chauffantes	0,07€	70,90€



## Double distributeur de boissons réfrigérées



Un thermostat automatique maintient les boissons fraîches tandis que la palette évite la formation de mousse et d'oxydation. Possède un compresseur de haute qualité et accepte les morceaux de fruits. Toutes les pièces amovibles peuvent être mises au lave vaisselle.

Spécification  
K280 Modèle: 34-2. 230V, 260W, 1.5A. Capacité 2 x 12L. Dimensions (mm): 545(H) x 380(L) x 430(P). Poids 24kg.

Code	Description	Eco taxe*	Prix HT
K280	2x 12L	0,96€	1224,00€



## Bouilloire 3,5L

Bouilloire en acier inoxydable de grande contenance avec cordon détachable et arrêt automatique de sécurité en cas de niveau d'eau trop bas. Couvercle large pour un remplissage aisé, voyants lumineux de niveau d'eau et d'alimentation et contrôle Strix. (Ne convient pas à chauffer le lait).



Spécification  
CC889 230V, 2.2kW, 9.6A. Dimensions (mm): 322(H) x 234(L) x 250(P). Poids 1,82kg.

Code	Description	Eco taxe*	Prix HT	
CC889	3,5L	0,05€	49,90€	<b>Caterlite</b>

## Tasseur à café



Un tasseur en acier inoxydable pour donner au café un goût plus riche et plus fort. Pour une utilisation avec des machines à espresso. Hauteur 95mm et deux têtes de diamètres 52mm et 60mm.

Code	Description	Prix HT	
DM958	95(H)mm	22,40€	<b>KitchenCraft</b>

## Bac à marc de café

Bac à marc de café GN 1/6 avec barre de frappe fixe en caoutchouc.



Code	Description	Prix HT
M212	100(H) x 176(L) x 162(P)mm	17,90€

## Tiroir à café en acier inoxydable

Conteneur portatif anti-rouille à placer sous le comptoir ou sous la machine (en fonction de la taille de la machine) pour jeter le marc.



Spécification  
M210 Dimensions (mm): 90(H) x 255(L) x 410(P).

Code	Prix HT
M210	81,90€

## Percolateur



Percolateur grande capacité permettant de servir jusqu'à 100 tasses de café. Filtre durable en acier inoxydable et couvercle verrouillable ventilé.

- Capacité 15L
- Récipient en acier inoxydable
- Jusqu'à 100 tasses de café prêtes à servir
- Temps de chauffe 70 minutes



Code	Description	Eco taxe*	Prix HT	Spécification
CN295	15L (100 tasses)	0,18€	144,00€	CN295 230V. 1.5kW. 6.5A. Capacité 15L. Temps de chauffe 62mn. Dimensions (mm): 510(H) x 362(L) 485(P). Poids 4.52kg.

## Percolateur



Percolateur en acier inoxydable double paroi froid au toucher. Élément de chauffe puissant, indicateur de niveau d'eau, bouton marche/arrêt. Filtre à café inox réutilisable.

- Capacité 15L
- En acier inoxydable double paroi
- Indicateur de niveau d'eau
- Robinet anti-gouttes 2 positions
- Couvercle à fermeture rotative
- Temps de chauffe 60mn



Code	Description	Eco taxe*	Prix HT	Spécification
F132	15L	0,27€	100,90€	F132 230V. 1.5kW. 6A. Débit max : 100 tasses/h. Hauteur du robinet 140mm. Dimensions (mm): 560(H) x 330(L) x 350(P). 4.7kg.

## Machine à café à filtre Mondo



Machine à café avec remplissage d'eau manuel, munie de deux plaques chauffantes pour maintenir un deuxième récipient de café au chaud. Voyants caractéristiques pour le café prêt et le détartrage, et porte-filtre en inox. Livrée avec filtres et deux pichets en verre résistant au lave-vaisselle.

- Réservoir de 1,5 litres
- Signal pratique de fin de préparation
- Structure inox
- Signal de détartrage pour faciliter l'entretien
- Prêt en 5 minutes
- Débit par heure 18L
- 2 pichets en verre 1,7L
- Plaques chauffantes auto-régulées



Code	Description	Eco taxe*	Prix HT	Spécification
1 J510	1,7L remplissage manuel	0,22€	519,00€	J510 Modèle: Mondo. 230 V. 2,1kW. 9,3A. Monophasé. Capacité: 2 x 1,7L. Débit 18L/h. Dimensions (mm): 618(H) x 215(L) x 355(P).
2 J511	Filtres à café en papier (x1000)	-	24,90€	

## Cafetière à filtre Novo



Machine à café à remplissage manuel facile à utiliser avec plaques de maintien en température auto-régulées selon la quantité de café restante. Faible entretien et porte-filtres en plastique. Fournie avec filtres et un pichet en verre lavable au lave-vaisselle (2 pichets pour F454E).

- Réservoir d'eau 1,5L
- Remplissage manuel
- En acier inoxydable
- Temps de préparation 5mn
- Débit 144 tasses/h (18L/h)
- 1 pichet en verre de 1,7L
- Plaques chauffantes auto-régulées



Code	Description	Eco taxe*	Prix HT	Spécification
3 F454	Remplissage manuel 1,7L	0,18€	334,00€	F454 Modèle: Novo. 230V. 2,1kW. 9,2A. Capacité de stockage : 2 x 1,7L. Débit 18L/h. Dimensions (mm): 430(H) x 205(L) x 340(P).
4 J511	Filtres à café en papier (x1000)	-	24,90€	

## Machine à café filtre

Machine à café fournie avec un pichet en verre de 1,8L. La plaque chauffante supérieure à commande indépendante permet de maintenir le café au chaud, pendant qu'un autre pichet est utilisé pour préparer du café frais. Idéale pour buffets petit-déjeuner, cafés, restaurants et bars. Pichets supplémentaires et filtres vendus séparément.



Code	Description	Eco taxe*	Prix HT	Spécification
5 G108	Machine à café remplissage manuel 1,8L	0,24€	194,00€	G108 2.1kW. 230V. 9.1A. Capacité 1.8L.
6 D821	Pichet 1,8L	-	14,40€	Débit 1.8L/5 mn. Dimensions (mm): 465(H) x 205(L) x 385(P).
6 J511	Filtres à café en papier (x1000)	-	24,90€	
7 J512	Détartrant en sachets	-	19,40€	



\*Eco contribution non incluse dans le prix HT



# MATÉRIEL ÉLECTRIQUE ET DE CUISSON / BLENDERS ET MIXEURS PLONGEANTS

## Blenders



1

Blenders polyvalents, puissants et résistants, parfaits pour tous types de préparation alimentaire. Le modèle DR825 possède un capot d'insonorisation pour un mélange plus silencieux. Livrés avec un pichet de 2,5 litres sans BPA.

- Capacité 2,5L
- Embrayage en métal résistant
- Fonction Pulse
- Vitesse variable 10 000-28 000 tr/mn
- Pichet sans BPA

**NOUVEAU**



2

### Spécification

Tous les modèles 230V. 1,68kW. 7,3A. Monophasé.  
 CR836 230V. 1,68kW. 7,3A. Dimensions (mm): 535(H) x 253(L) x 236(P).  
 Poids : 6kg.  
 DR825 Dimensions (mm): 548(H) x 253(L) x 236(P). Poids : 8,9kg.

	Code	Description	Eco taxe*	Prix HT
1	CR836	Blender	0,24€	249,00€
2	DR825	Blender avec capot d'insonorisation	0,36€	339,00€
	CS052	Pichet de remplacement 2,5L	-	74,00€



## Blenders à cocktail Torq 2.0

Des blenders haute performance capables de broyer de la glace et de préparer trois margaritas de 450ml en moins de huit secondes. Pichet en co-polyester empilable et sans BPA et disque en acier inoxydable robuste.



**PRODUIT  
INDISPONIBLE  
À LA VENTE**

- Pichet 1,4L empilable en co-polyester sans BPA
- Moteur haute performance 2HP, 2 vitesses 24 000 tr / min
- Conception classique avec commutateur à bascule

Spécification  
 230V. 1,4kW. 6A. Dimensions (mm): 396(H) x 292(L) x 228(P). Poids : 2,56kg.

Code	Description	Prix HT
CP870	Blender avec commutateur à bascule	514,00€
CP871	Blender avec pavé électronique	574,00€
CP872	Blender avec sélecteur de vitesse variable	609,00€
AG648	Pichet 1,4L   Co-polyester	184,00€



## Blender de cuisine

Blender de cuisine professionnel polyvalent, à vitesse variable. Il est adapté à une variété de préparations dont la pâte à pain, les oeufs en neige, les soupes et smoothies. Comprend un couvercle en vinyle avec bouchon d'introduction; idéal pour les mélanges chauds.

- Moteur professionnel 1,5kW
- Pichet empilable 1,8L
- Vitesse variable de 1500 à 20000 tr/mn
- Patin d'une pièce sous le pichet, amovible pour un nettoyage facile
- Couteau acier inoxydable résistant



**PRODUIT  
INDISPONIBLE  
À LA VENTE**

### Spécification

GH480 Modèle: MX1200TXEK. 230V. 1,5kW. 6,5A. Vitesse : 1500 à 32000 tr/mn. Capacité : 2L. Dimensions (mm): 457(H) x 215(L) x 209(P). Poids : 7,18kg.  
 DM876 Dimensions (mm): 265(H) x 168(L) x 168(P). Poids 1.5kg.

Code	Description	Prix HT
GH480	Blender cuisine	779,00€
DM876	Pichet 2L	224,00€



\*Eco contribution non incluse dans le prix HT

## Blenders bar et cuisine



Mixeurs polyvalents parfaits pour confectionner soupes et sauces. Le mixeur cuisine/bar d'1L est capable de broyer la glace pour les mélanges de bar. Le modèle 4L grande capacité, disposant de 3 vitesses et de la fonction pulse, est idéal pour les grands restaurants, établissements de santé ou écoles. Couvercles pour mélanges chauds (vendus séparément) disponibles pour les modèles 4L. A utiliser lors des préparations chaudes en prévention d'éclaboussures.

- 2 vitesses (1L) ou vitesse variable (4L)
- Couvercles pour mélanges chauds disponibles pour les 4L
- Pichets lavables au lave-vaisselle



Code	Description	Prix HT
1 CP340	Blender co-polyester 1,3L	279,00€
2 F228	Blender de bar et cuisine 1L	324,00€
3 CP341	Blender inox 1L	324,00€
4 GF422	Blender de cuisine 4L	2509,00€
HC180	Pichet 1,3L	159,00€
HC181	Pichet acier inoxydable 1,3L	123,00€

**Spécification**  
 CP340 Modèle: BB255K. 230V. 1.1A. Vitesse: 17000 et 21000 tr/mn. Capacité: 1.3L. Dimensions (mm): 352(H) x 248(L) x 203(P). Poids: 3.29kg.  
 F228 Modèle: PB25EX. 230 V. 1.1A. Monophasé. 2 vitesses: 17000 et 21000 tr/min. Dimensions (mm): 360(H) x 180(O).  
 CP341 Modèle: BB255SK. 230V. 1.1A. Vitesse: 17000 et 21000 tr/mn. Capacité: 1L. Dimensions (mm): 352(H) x 248(L) x 203(P). Poids: 3.24kg.  
 GF422 Modèle: CB15V. 230V. 6.5A. Vitesse: 1700-18000tr/mn. Capacité: 4L. Dimensions (mm): 559(H)x 371(L)x 371(P). Poids 16.6kg.

**WARING**  
COMMERCIAL

## Blender cuisine et bar



Blender cinq vitesses, augmentation progressive de la vitesse évitant ainsi les éclaboussures. Mélange les aliments chauds et les liquides pour réaliser soupes et smoothies, et permet de piler de la glace pour les cocktails dans les bars. Couvercle avec bouchon doseur de 60ml pour une mesure facile et rapide des ingrédients.

- Moteur puissant 550W doté de la commande Intelli-Vitesse
- Pichet sans BPA 1,75L
- Socle en métal coulé
- 5 vitesses
- Bouton spécial Aliments chauds

**Spécification**  
 CM763 Modèle: 5KSB1585WH. 230V. 550W. Vitesse: 2000 à 11500 tr/mn. Dimensions (mm): 419(H)x 229(L)x 216(P). Poids 4,5kg.

Code	Description	Eco taxe*	Prix HT
CM763	Blender 1,75L	0,18€	299,00€

**KitchenAid®**

## Blenders cuisine et bar

Pour mélanger, émulsifier, réduire en purée de nombreux aliments. Puissant moteur à deux vitesses et fonction Pulse pour une polyvalence maximale. Pichet robuste pour un résultat homogène et régulier, et un tampon en caoutchouc amovible amortissant le bruit et facilitant le nettoyage.



- Pichet 1,4L
- Commutateur à bascule ou contrôle par pavé tactile
- 2 vitesses et fonction Pulse
- Lame en acier industriel
- Conseillé pour 25 à 49 préparations par jour

Code	Description	Prix HT
CP847	Commutateur à bascule   Pichet plastique	399,00€
CP848	Pavé tactile   Pichet plastique	434,00€
CP849	Pavé tactile   Pichet inox	464,00€
HC182	Pichet 1,4L	134,00€
HC183	Pichet 1,4L	244,00€

**Spécification**  
 CP847 Modèle: BB300K. 230V. 3.3A. Vitesse: 16000 et 20100 tr/mn. Capacité: 1.4L. Dimensions (mm): 390(H) x 260(L) x 264(P). Poids: 4.37kg.  
 CP848 Modèle: BB340K. 230V. 3.3A. Vitesse: 16700 et 21700 tr/mn. Capacité: 1.4L. Dimensions (mm): 390(H) x 260(L) x 264(P). Poids: 4.37kg.  
 CP849 Modèle: BB340SK. 230V. 3.3A. Vitesse: 16700 et 21700 tr/mn. Capacité: 1.4L. Dimensions (mm): 390(H) x 260(L) x 264(P). Poids: 4.37kg.

**WARING**  
COMMERCIAL

# MATÉRIEL ÉLECTRIQUE ET DE CUISSON / BLENDERS ET MIXEURS PLONGEANTS

## Appareil à smoothie Xtreme Hi-Power

Pour préparer très rapidement des smoothies, cocktails de fruits, potages, sauces, desserts, etc. Peut être utilisé pour broyer de la glace ou des fruits surgelés.



**PRODUIT  
INDISPONIBLE  
À LA VENTE**

1

### CB136 - MX1100XTEK (1.5kW)



**PRODUIT  
INDISPONIBLE  
À LA VENTE**

2

- Moteur de 1,5 kW
- 2 vitesses et fonction impulsions
- Clavier tactile facile à nettoyer
- Capot d'insonorisation en co-polyester incassable
- Minuteur 30 secondes
- Pichet et capot lavables au lave-vaisselle

### CB137 - MX1500XTEK (1.5kW)



**PRODUIT  
INDISPONIBLE  
À LA VENTE**

3

- Moteur de 1.5 kW
- Vitesse variable et impulsions doubles
- Pavé tactile avec écran LCD rétro éclairé
- Capot d'insonorisation en co-polyester incassable
- 4 programmes
- Pichet et capot lavables au lave-vaisselle

- Pichet empilable Sure-Grip de 2L
- Moteur de 1.5 kW
- 2 vitesses et fonction Pulse

- Grands interrupteurs à l'avant
- Pichet et capot lavables au lave-vaisselle

Code	Description	Prix HT
1 CB135	MX1000XTXEK (1.5kW)	924,00€
2 CB136	MX1100TXSEK (1,5kW)	1064,00€
3 CB137	MK1500TXSEK (1.5kW)	1249,00€
DM876	Pichet 2L	224,00€

**Spécification**  
 CB135 Modèle: MX1000XTXEK. 230V. 1.5kW. 6,25A. 2 vitesses. Dimensions (mm): 457(H) x 215(L) x 209(P).  
 CB136 Modèle: MX1100TXSEK. 230V. 1.5kW. 6,25A. Dimensions (mm): 539(H) x 228(L) x 241(P).  
 CB137 Modèle: MK1500TXSEK. 230V. 1.5kW. 6,25A. Dimensions (mm): 539(H) x 228(L) x 241(P).  
 DM876 Dimensions (mm): 265(H) x 168(L) x 168(P). Poids 1.5kg.

**WARING  
COMMERCIAL**

## Blender silencieux

Blender professionnel silencieux permettant de réaliser toutes sortes de cocktails, smoothies, milkshakes ou boissons glacées et pouvant piler des glaçons et fruits congelés de toutes tailles grâce à sa lame TIN. Il est très silencieux grâce à son moteur Brushless (sans charbon) et sa cloche d'insonorisation. Facile à utiliser et à entretenir avec capteur de sécurité pour arrêter le moteur lorsque la cloche est ouverte. 1 blender/2 possibilités : il peut être posé sur un comptoir grâce à sa base facile et rapide à démonter.



- En aluminium poli
- 30 recettes pré-programmées et port USB
- Panneau de commande tactile équipée d'un écran de contrôle LCD
- Capteur de sécurité pour arrêt moteur lorsque la cloche est ouverte

**SANTOS**

Code	Description	Eco taxe*	Prix HT
DN638	2,4L	0,34€	1464,00€

**Spécification**  
 DN638 230V. 1500W. 5A. Dimensions (mm): 440,6(H) x 200,3(L) x 247(P). Poids 8,3kg.

## Blenders de cuisine

Blenders polyvalents et efficaces. Ils broient rapidement les cubes de glace et peuvent être utilisés pour les boissons chaudes ou froides. Vitesse de 0 à 15000 tr/mn et impulsion de 18000 tr/mn avec un moteur professionnel puissant et fiable. Utilisation mains libres avec bouchon de remplissage pour ajouter les ingrédients pendant le mélange. Les bols, lames, couvercles et joints de couvercle sont amovibles pour un nettoyage facile. Bols supplémentaires vendus séparément



- En aluminium et acier inoxydable
- Moteur et système de couplage silencieux
- Couvercle amovible et joint étanche en caoutchouc
- Système de verrouillage du bol et du couvercle Santosafe®
- Bol inox ou co-polyester
- Vitesse variable



5

**SANTOS**

Code	Description	Eco taxe*	Prix HT
4 DN637	Blender 4L (Bol co-polyester)	0,50€	1069,00€
5 DN636	Blender 4L (Bol acier inoxydable)	0,50€	1259,00€
AD748	Bol de rechange en acier inoxydable 2L	-	424,00€
DN989	Bol de rechange en co-polyester 4L	-	219,00€

**Spécification**  
 DN637 230V. 750W. 9A. Dimensions (mm): 615(H) x 215(L) x 220(P). Poids 12,5kg.  
 DN636 230V. 750W. 9A. Dimensions (mm): 615(H) x 215(L) x 220(P). Poids 12,5kg.

\*Eco contribution non incluse dans le prix HT



## Shakers professionnels

Mixeurs / blenders professionnels à trois vitesses avec pulse et fonction démarrage / arrêt automatique. Un agitateur plein, un agitateur à ailettes et un gobelet en acier inoxydable par tête.

- 110W par tête
- 3 vitesses et pulse
- Système de refroidissement par air
- Socle en fonte robuste

### Spécification

GH483 Modèle : WDM120K, 230V, 110W, 0.5A. Dimensions (mm): 524.6(H)x 170.8(L)x 280.6(P). Poids : 8.09kg.  
GH484 Modèle : WDM240K, 230V, 220W, 0.95A. Dimensions (mm): 524.6(H)x 292.8(L)x 329.4(P). Poids : 14.09kg.  
GH485 Modèle : WDM360K, 230V, 330W, 1.5A. Dimensions (mm): 524.6(H)x 329.4(L)x 329.4(P). Poids : 17.27kg.

Code	Description	Prix HT
GH483	Tête simple	489,00€
GH484	Double tête	714,00€
GH485	Triple tête	954,00€



**WARING**  
COMMERCIAL

## Shaker électrique



Le shaker simple contemporain est idéal pour la préparation des cocktails et milkshakes. Possède une base lourde pour stabiliser l'appareil lors de l'utilisation.

- Moteur de 400W
- 2 vitesses
- Bol en acier inoxydable 600ml.



Code	Description	Eco taxe*	Prix HT
CD561	Shaker électrique	0,26€	194,00€
AD213	Bol de rechange 600ml	-	20,40€

Spécification  
CD561 230V, 400W, 1.8A. Vitesse 18000 et 9000 tr/mn.  
Dimensions (mm): 500(H) x 158(L) x 208(P). Poids 6,5kg.

**BUFFALO**

## Broyeur à glace

Obtenez 12 kg de glace pilée par heure avec ce broyeur puissant et compact. Doté de lames en acier inoxydable robustes et d'une grande goulotte d'alimentation pour faciliter le chargement dans les établissements à forte activité.



- Débit 12kg/h
- Pour les glaçons jusqu'à 2cm<sup>2</sup>
- Bac collecteur en plastique transparent de 3 litres
- Lames en acier inoxydable
- Commutateur manuel à bascule

**NOUVEAU**



Code	Description	Eco taxe*	Prix HT
CT057	3L de glace pilée	0,11€	76,00€

**Caterlite**

## Mixeur plongeant Quik Stix™ à usage modéré

Léger, efficace et compact. Ce mixeur convient tout particulièrement aux applications professionnelles à faible densité des cafés et bars, par exemple.

- Moteur de 175 W
- 2 vitesses
- Tube de plongée 150 mm
- Lame en acier inoxydable



### Spécification

J772 Modèle: WSB33XK. 230 V. 175W. 0,8A. Monophasé. 2 vitesses: 15500 et 20500 tr/mn. Longueur du tube 150mm. Longueur du câble 1,8 m. Dimensions (mm): 406(H) x 113(Ø). Poids 1,1kg.

Code	Description	Eco taxe*	Prix HT
J772	Utilisation peu intensive	0,05€	80,90€



## Mixeur plongeant sans fil Bolt

Mixeur puissant et pratique sans fil vous permet de mélanger et mixer facilement jusqu'à 15 litres de préparation. Possède une batterie lithium 12V à charge rapide, un étui de transport et un pied mélangeur de 178mm compatible lave-vaisselle. Idéal pour la restauration mobile ou d'accès au secteur restreint.

- Pied lavable au lave-vaisselle
- Vitesse : 5 000 à 13 000 tr/mn
- Rechargeable
- Livré avec chargeur et étui de transport



### Spécification

CN981 12V, 0,5A. Vitesse : 5 000 à 13 000 tr/mn. Dimensions (mm): 438(H) x 70(L) x 102(P). Poids : 0,9kg.

Code	Description	Eco taxe*	Prix HT
CN981	Sans fil	0,20€	349,00€



## Mixeur plongeant Quik Stix™ Plus à usage moyen

Appareil efficace à usage moyen, conçu pour une multitude d'applications, des mélanges légers aux purées, pour fouetter et émulsionner. Léger, ergonomique et compact, il permet une utilisation contrôlée en toute sécurité.

- Moteur de 350 W
- 2 vitesses
- Tube de plongée inox 254 mm
- Lame en acier inoxydable
- Prise confort en caoutchouc



### Spécification

CB132 Modèle: WSB40K. 230V. 1,5A. 2 vitesses. Dimensions (mm): 569(H) x 127(L) x 140(P).

Code	Description	Eco taxe*	Prix HT
CB132	Utilisation semi-pro	0,08€	324,00€



## Mixeurs plongeants Big Stix™ à usage intensif

Merveilles techniques de puissance et de polyvalence. Outils incontournables pour toute cuisine professionnelle habituée à la préparation de quantités importantes de sauces, soupes, pâtes à frire et purées. Commandez le mixeur complet avec le tube de plongée, et commandez séparément tout autre tube de longueur différente dont vous pourriez avoir besoin. Montage/démontage simple et rapide. Vitesse variable de 5000 à 18000 tr/mn.

- Moteur 650 W
- Variateur de vitesse 5000 à 18000 tr/mn
- Poignée de sécurité solide
- Tube lavable au lave-vaisselle



**Fouet 25cm pour mixeur Big Stik**  
Fouet de 250 mm à fixer sur les mixeurs Big Stik.



Code	Description	Prix HT
CB133	Fouet 250mm	294,00€

**Support pour mixeur Big Stik**

Support très résistant permettant une utilisation en mains libres. A utiliser avec la gamme de mixeurs Big Stik.



Code	Description	Prix HT
CB134	Support mixeur	144,00€

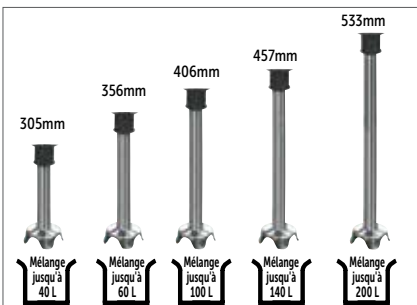

Code	Description	Prix HT
CR525	Mixeur tube de plongée 305mm	474,00€
CR526	Mixeur tube de plongée 356mm	494,00€
CR527	Mixeur tube de plongée 406mm	504,00€
CR528	Mixeur tube de plongée 457mm	519,00€
CR529	Mixeur tube de plongée 533mm	539,00€
U612	Tube 305mm	159,00€
U613	Tube 356mm	164,00€
U614	Tube 406mm	179,00€
U615	Tube 457mm	189,00€
U616	Tube 533mm	204,00€

### Spécification

CR525 Modèle: WSB50K. 230V. 3,3A. Moteur à double fréquence 50Hz/60Hz. Vitesse variable de 5000 à 18000 tr/min maximum. Dimensions (mm): 698(H) x 139(L) x 203(P). Poids 3,76kg.  
 CR526 Modèle: WSB55K. 230V. 3,3A. Moteur à double fréquence 50Hz/60Hz. Vitesse variable de 5000 à 18000 tr/min maximum. Dimensions (mm): 762(H) x 139(L) x 203(P). Poids 3,88kg.  
 CR527 Modèle: WSB60K. 230V. 3,3A. Moteur à double fréquence 50Hz/60Hz. Vitesse variable de 5000 à 18000 tr/min maximum. Dimensions (mm): 812(H) x 139(L) x 203(P). Poids 4,04kg.  
 CR528 Modèle: WSB65K. 230V. 3,3A. Moteur à double fréquence 50Hz/60Hz. Vitesse variable de 5000 à 18000 tr/min maximum. Dimensions (mm): 850(H) x 139(L) x 203(P). Poids 4,11kg.  
 CR529 Modèle: WSB70K. 230V. 3,3A. Moteur à double fréquence 50Hz/60Hz. Vitesse réglable: 18 000 tr/min maximum. Dimensions (mm): 927(H) x 139(L) x 203(P). Poids 4,23kg.



\*Eco contribution non incluse dans le prix HT

## Mixeurs Dynamix

Mini mixeurs professionnels pour vos petites préparations (soupes, purées et sauces). CF257 contient les éléments du pack et un pied détachable facile à nettoyer pouvant être remplacé par le pied blender (GL450 - vendu séparément). CM235 est fourni avec le pied blender permettant d'émulsionner vos préparations en un temps record.

Quatre accessoires de mixeur fournis, dont les lames permettant de hacher et mélanger. Quatre couteaux et disques fournis permettant une grande polyvalence.



- Débit max 220W
- Vitesse variable de 0 à 13 000 tr/min
- Pied en acier inoxydable de 160mm
- Couteau émulsionneur 4 lames

**Spécification**  
CF257 Modèle: MX052. 230V. 220W. 0.83A. Vitesse variable de 0 à 13000 tr/mn. Dimensions: (mm) 395(H) x 70(Ø). Poids 990g.  
CM235 Modèle: MX100. 230V. 250W. 0.96A. Vitesse variable jusqu'à 13000 tr/mn. Dimensions (mm): 395(H) x 70(Ø). Poids 0.99kg.

Code	Description	Eco taxe*	Prix HT
1 CF257	Pack Dynamix	0,06€	239,00€
2 CM235	Blender Dynamix Turbo	0,05€	279,00€



## Pack Dynashake

Le pack Dynashake, grâce à son bol étanche, vous permettra de réaliser vos préparations instantanées, telles que smoothies, milkshakes, cocktails... avec une facilité et rapidité déconcertantes. Le pack Dynashake comprend quatre accessoires : un couteau standard, un couteau émulsionneur 4 lames, un disque batteur et un disque émulsionneur, ainsi qu'un bol gradué d'1L. Pied démontable pour un nettoyage facile.

- Débit max 220W
- Vitesse variable de 0 à 13 000 tr/min
- Pied en acier inoxydable de 160mm
- Couteau émulsionneur 4 lames
- Pied jupe étanche

Joint double lèvres étanche



Quatre accessoires de mixeur fournis, dont les lames permettant de hacher et mélanger. Quatre couteaux et disques fournis permettant une grande polyvalence.



Mélange 1 à 4L

**Spécification**  
CF258 Modèle: MX054. 200W. 0.83A. Vitesse variable de 0 à 13000 tr/min. Dimensions (mm) Longueur totale: 395(H) x 70(Ø). Poids 0.990kg.

Code	Description	Eco taxe*	Prix HT
CF258	Pack Dynashake	0,06€	269,00€



## Mixeur Junior standard

Léger, puissant et facile d'emploi. Purées ou mélanges jusqu'à 25L.

- Moteur 270W
- Pied 225mm en acier inoxydable
- Lames en titane (acier chirurgical)
- Interrupteur de sécurité



Mélange 5 à 25L

**Spécification**  
CF004 Modèle: JNRS200. 230V. 270W. Vitesse 11000 tr/mn. Dimensions (mm): 505(H) x 94(Ø). Longueur du pied 225mm. Poids 1,7kg.

Code	Description	Eco taxe*	Prix HT
CF004	Junior standard	0,07€	399,00€



## Mixeur sans fil MX160

Mixeur léger permettant de broyer et de mélanger sans contrainte de fil en cuisine. Il dispose d'une poignée ergonomique pour une prise en main confortable et une facilité d'utilisation.

- Débit max 180W
- Pied détachable
- Temps de charge 45mn
- Poignée ergonomique



**Spécification**  
CM232 Modèle: MX160. 230V. 180W. 0.8A. Vitesse: 10000 tr/mn. Dimensions (mm): 450(H) x 110(L) x 70(P). Poids 1,1kg.

Code	Description	Eco taxe*	Prix HT
CM232	Dynamix sans fil	0,05€	364,00€





# Mixeur Dynamix

Véritable mini-mixeur professionnel doté d'un couteau émulsionneur 4 lames pour mélanger et mixer jusqu'à 4 litres de soupe, sauce et purée. Pied amovible pour un nettoyage facile. Le pack (GH629) comprend le bloc moteur du Dynamix avec un couteau émulsionneur et un accessoire fouet.

- Moteur 220W
- Vitesse variable
- Pied en acier inoxydable 160mm
- Couteau émulsionneur 4 lames
- Appareil maniable et léger

Le pack comprend: bloc moteur, pied mixeur et fouet

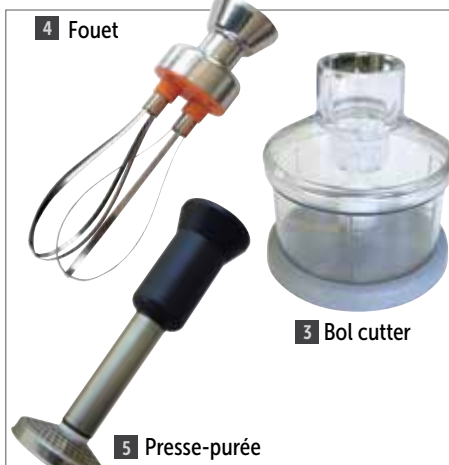

**Spécification**

CF001 Modèle : MX050. 230V. 0.9A. 200W. Vitesse variable jusqu'à 13000 tr/mn. Dimensions (mm) : 395(H) x 70(Ø). Tube de plongée 160mm. Poids 990g.  
 GH629 Modèle : MF052. 230V. 0.8A. 220W. Vitesse variable 3 000 à 13 000tr/min. Capacité : mélange et fouette 1 à 4L. Comprend bloc moteur avec pied mixeur et accessoire fouet.  
 AD937 Modèle : AC518. Capacité 0.8L. Dimensions (mm): 145(H) x 175(L). Poids 760g.  
 AD938 Modèle : AC516. Capacité 1 à 4 L. Dimensions (mm): 295(H) x 90(L) x 90(P). Poids 500g.  
 AD939 Modèle : AC517. Capacité 1 à 4 kg. Dimensions (mm): 235(H). Poids 95g.

Code	Description	Eco taxe*	Prix HT
1 CF001	Dynamix	0,05€	149,00€
2 GH629	Pack Plus Dynamix	0,08€	279,00€
3 AD937	Accessoire bol cutter Dynamix	-	189,00€
4 AD938	Accessoire fouet Dynamix	-	139,00€
5 AD939	Accessoire presse-purée Dynamix	-	199,00€



## Mixeurs et fouets Junior

Appareil robuste, léger et performant doté d'accessoires pied et fouet en acier inoxydable permettant de mixer jusqu'à 25 litres de liquide. Accessoires pied et fouet démontables pour une facilité d'entretien.

- Puissance max. 270W
- Vitesse variable de 0 à 11000 tr/mn
- Pied de 225mm, fouet de 185mm
- Lames en titane (acier chirurgical)
- Interrupteur de sécurité
- Accessoires interchangeables



**Spécification**

CF004 Modèle : JNRS200. 230V. 270W. Vitesse 11000 tr/mn. Dimensions (mm): 505(H) x 94(Ø). Longueur du pied 225mm. Poids 1,7kg.  
 GF343 Modèle : MX024. 230V. 270W. 1.2A. Vitesse : jusqu'à 11000 tr/mn. Capacité : 5-25L. Dimensions (mm): 575(L) x 95(Ø). Poids 2kg.  
 CF006 Fouet Junior FT005. 230V. 0.9A. 270W. Vitesse variable 0-2000 tr/mn. Dimensions (mm): 500(H) x 94(Ø). Longueur du fouet 185mm. Poids 1.4kg.  
 CF005 Junior Plus MX021.V. 230V. 0.9A. 270W. Vitesse variable 0-11000 tr/mn. Dimensions (mm): 505(H) x 94(Ø). Longueur du pied 225mm. Poids 1.9kg.  
 CF007 Junior Combi MX022. 230V. 0.9A. 270W. Vitesse variable 0-11000 tr/mn. Dimensions (mm) 530(H) x 94(Ø). Longueur du pied 225mm. Fouet 185mm. Poids 2.4kg.  
 GF341 Modèle : AC104. Capacité: 0.8L. Dimensions (mm): 175(L) x 165(Ø). Poids 0.8kg.

Code	Description	Eco taxe*	Prix HT
CF004	Junior standard	0,07€	399,00€
GF343	Junior Plus XL	0,08€	469,00€
CF006	Fouet Junior	0,06€	469,00€
CF005	Mixeur Junior Plus	0,08€	514,00€
CF007	Combi Junior mixeur et fouet	0,10€	764,00€
GF341	Bol cutter pour CF005 et CF006	-	254,00€



## Mixeur plongeant Master Dynaspeed

Puissant mixeur équipé du contrôle de vitesse variable intelligent Dynaspeed pour adapter la vitesse à la texture des mélanges.

- Puissance max de 460W
- Vitesse variable de 3000 à 9500 tr/mn
- Tube de plongée 140mm en acier inoxydable
- Poignée ergonomique
- Couteau Ti-métal



**Spécification**

CF013 MX2000 DSC. 230V. 2.1A. 460W. Dynaspeed 3000-9000 tr/mn. Dimensions (mm) 720(H) x 122(Ø). Tube de plongée 410 x 122(Ø)mm. Poids 3,5kg.

Code	Description	Eco taxe*	Prix HT
CF013	Master Dynaspeed	0,15€	724,00€



\*Eco contribution non incluse dans le prix HT

## Master combi

Un seul bloc moteur puissant compatible avec six accessoires individuels (vendus séparément). Cette solution évolutive et économique offre l'avantage de pouvoir étoffer dans le temps votre parc matériel sans changer de bloc moteur. Tous les accessoires sont lavables au lave-vaisselle.



- Puissance maxi : 600W
- 8 accessoires s'adaptant au même bloc moteur
- Vitesses de 100 à 9500 tr/min\*
- Accessoires en acier inoxydable

### Spécification

AD281 Modèle: Bloc moteur BM 2000 AC001. 230V. 600W. 2,1A. Vitesse maxi 10500 tr/mn. Dimensions (mm) : 350(H) x 122(Ø). Poids 2,7kg.  
 AD283 Modèle: Fouet F90 AC003. Capacité de 5 à 20L. Vitesse de 300 à 900 tr/mn. Longueur du fouet 245mm. Poids 0,9kg.  
 AD282 Modèle: Mixeur M90 AC002. Capacité de 20 à 100L. Vitesse jusqu'à 9500 tr/mn. Longueur du pied 410mm. Poids 1kg.  
 AD287 Modèle: Pied presse-purée AP 90 AC004. Capacité 30kg. Vitesse de 100 à 600 tr/mn. Longueur du pied presse-purée 420mm. Poids 1,9kg.  
 AD286 Modèle: Fouet mélangeur FM92 AC202. Capacité de 20 à 200L. Vitesse de 100 à 500 tr/mn. Longueur du fouet 420mm.  
 AD284 Modèle: Fouet mélangeur FM90 AC200. Capacité de 20 à 200L. Vitesse de 100 à 500 tr/mn. Longueur du fouet 600mm.  
 AD285 Modèle: Fouet mélangeur FM91 AC201. Capacité de 20 à 200L. Vitesse de 100 à 500 tr/mn. Longueur du fouet 700mm.

Code	Description	Eco taxe*	Prix HT
1 AD281	Bloc moteur	0,11€	539,00€
2 AD283	Fouet F90	-	319,00€
3 AD282	Mixeur M90	-	249,00€
4 AD287	Pied presse-purée AP 90.	-	564,00€
5 AD286	Fouet mélangeur FM92	-	614,00€
AD284	Fouet mélangeur FM90	-	624,00€
AD285	Fouet mélangeur FM91	-	639,00€



## Fouet Master vitesse variable

Mixeur puissant idéal pour les soupes, potages, sauces et mayonnaise jusqu'à 20 litres.

- Moteur 500W
- Vitesse variable
- Fouets en acier inoxydable 245mm
- Interrupteur de sécurité



Spécification  
 CF011 230V. 500W. 2,1A. Vitesse : 900 tr/mn.  
 Dimensions (mm) : 860(H) x 125(Ø). Poids : 3,3kg.

Code	Description	Eco taxe*	Prix HT
CF011	Fouet vitesse variable	0,14€	849,00€



## Mixeur MX91 monobloc

Mixeur puissant, idéal pour les soupes, sauces et mayonnaises jusqu'à 100 litres. Pied en aluminium recouvert d'acier inoxydable pour un appareil résistant, hygiénique et léger.

- Puissance maxi 500W
- Vitesse de 9500 tr/mn
- Pied en aluminium 410mm
- Lames titane (acier chirurgical)
- Interrupteur de sécurité



Mélange  
 40 à  
 100L

### Spécification

K472 Modèle: Maxi Mixeur MX91. 230V. Puissance maxi : 500W, puissance nominale : 450W. 1,5A. Vitesse: 9500 tr/min. Dimensions (mm) : 715(H) x 110(Ø). Poids 3,5kg.

Code	Description	Eco taxe*	Prix HT
K472	Mixeur MX91 monobloc	0,16€	474,00€



## Mixeur Senior standard

Les appareils de la gamme Dynamic Senior sont puissants et polyvalents : une seule vitesse pour mixer de grandes quantités de préparation.

- 300W
- Vitesse fixe de 9000 tours/mn
- Lame Titanium
- Peut mixer de 20 à 40L



Mixe  
 20-40  
 litres

Spécification  
 CF008 PMX 98 Standard MX007. 220-240V. 1,36A. 350W. Vitesse 9500tr/mn. Dimensions (mm) 600(H) x 97(Ø). Longueur du tube 300mm. Poids 2,4kg.

Code	Description	Eco taxe*	Prix HT
CF008	Mixeur monobloc Senior	0,10€	639,00€





## Mixeur Senior

Le PMDH 250 avec pied démontable 1/4 de tour, léger et maniable, est un appareil puissant. Il pulvérise en un rien de temps, 40 litres de potage de légumes cuits.

- Puissance max 350W
- Vitesse variable 0 à 9500 tr/mn
- Pied mixeur démontable 300mm
- Couteau Ti-métal facile à démonter

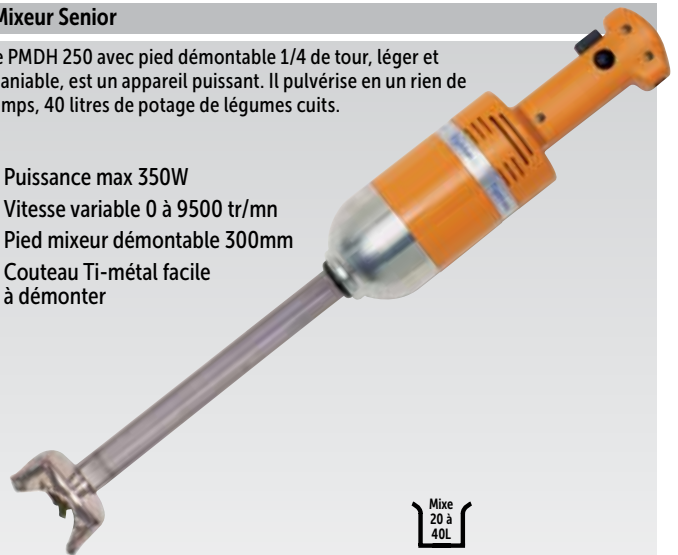

Mixe  
20 à  
40L

**Spécification**  
CF009 Modèle : MX006. 230V. 1,36A. 350W. Vitesse variable jusqu'à 0 - 9500 tr/mn. Dimensions (mm) 640(H) x 97(Ø). Longueur tube 300mm. Poids 2,5kg.

Code	Description	Eco taxe*	Prix HT
CF009	Mixeur Senior	<b>0,10€</b>	<b>674,00€</b>



## Packs Master

A partir d'un seul bloc moteur (BM 2000) vous pouvez adapter une multitude d'accessoires. Cette solution évolutive est économique et offre l'avantage de pouvoir étoffer dans le temps votre parc matériel sans changer de bloc moteur. Ces mixeurs se composent d'un bloc moteur + Pied de 410mm.

- Moteur 500W
- Vitesse variable
- Témoin de mise sous tension
- Bouton pour un travail par impulsion ou en continu
- Accessoires interchangeables
- Pied démontable
- Pour une utilisation intensive



Mixe  
40 à  
100L

**Spécification**  
CF014 MDH2000 Plus. 230V. 2,1A. 500W. Vitesse variable 3000-9500 tr/mn. Dimensions (mm) 720(H) x 122(Ø). Longueur tube 410mm. Poids 3,7kg.  
CM237 Modèle : MX120. 230V. 2,2A. 500W. Vitesse 3000-9500 tr/mn. Dimensions (mm): 720(H) x 122(L). Poids 4kg.

Code	Description	Eco taxe*	Prix HT
1 CF014	Mixeur	<b>0,15€</b>	<b>789,00€</b>
2 CM237	Turbo Blender Master	<b>0,27€</b>	<b>939,00€</b>



## Mixeur Senior XL

Mixeur avec pied XL en acier inoxydable qui permet de travailler dans des marmites plus profondes. Robuste, puissant et très maniable, facile à nettoyer, avec couteau Ti-métal. Le joint à double lèvres crée une meilleure étanchéité au niveau de la fixation du pied.

- Puissance max 350W
- Pied mixeur détachable
- Couteau Ti-métal
- Facile à nettoyer
- Double isolation



Mixe  
20 à  
40L

**Spécification**  
GF348 Modèle : MX016. 230V. 350W. 1,5A. Vitesse : 0 à 9500 tr/mn. Capacité : 20-40L. Dimensions (mm): 695(L)x 95(Ø). Poids 2,6kg.  
AD287 Modèle: Pied presse-purée AP 90 AC004. Capacité 30kg. Vitesse de 100 à 600 tr/mn. Longueur du pied presse-purée 420mm. Poids 1,9kg.

Code	Description	Eco taxe*	Prix HT
3 GF348	Mixeur Senior XL	<b>0,11€</b>	<b>564,00€</b>
4 AD287	Pied presse-purée AP 90.	-	<b>564,00€</b>





## Batteur mélangeur K5

Modèle professionnel très résistant avec anneau verseur protecteur transparent pour cuve. Fourni avec un batteur plat, un crochet à pâte, un fouet inox.

- Moteur 315W
- Cuve en acier inoxydable de 4,8L
- 10 vitesses
- Monte et baisse de cuve par commande à poignée
- Bouton de réinitialisation



Code	Description	Eco taxe*	Prix HT	Spécification
J498	K5 Blanc 4,8L	0,48€	689,00€	K5 230V, 315W, 1,4A, Vitesse : 40 - 20 tr/mn. Dimensions (mm): 411(H) x 264(L) x 338(P). Poids 12kg.

**KitchenAid®**

## Accessoires pour tous les modèles Kitchenaid



Pack avec hachoir, trancheur de fruits et légumes, déchiqueteur.

Code	Description	Prix HT	Code	Description	Prix HT
1 F661	Trancheur / éminceur pour Kitchenaid	139,00€	5 AD295	Plateau pour aliments pour mixeur (à utiliser avec le AD296)	117,00€
2 AD293	Cylindres supplémentaires pour F661	128,00€	6 N245	Machine à pâtes pour J498/J401.	249,00€
3 AD296	Presse à fruits et légumes pour mixeurs	139,00€	7 AD294	Pack d'accessoires comprenant J501, AD296, F661.	359,00€
4 N241	Accessoire à saucisses (à utiliser avec le J501)	44,90€	8 AD298	Accessoire crème glacée pour mixeur	179,00€

**KitchenAid®**

\*Eco contribution non incluse dans le prix HT

# MATÉRIEL ÉLECTRIQUE ET DE CUISSON / PRÉPARATION DES ALIMENTS

## Batteurs multifonction à bol relevable



Le batteur KitchenAid le plus puissant et le plus silencieux possède un bol en acier inoxydable de 6,9L avec une poignée en J qui permet de maîtriser les mélanges lourds. Avec son moyeu puissant pour les accessoires, son verseur/protecteur et son moteur 500W avec engrenages en métal, ce robot robuste peut transformer de grandes quantités d'ingrédients tout en étant très silencieux. Cet appareil est capable de mélanger 19 blancs d'oeufs, 1,9L de crème fouettée, 4,5 kg de préparation à gâteau, 3,8 kg de pâte et 3,6 kg de purée de pommes de terre.

- Bol en acier inoxydable 6,9L
- Moteur 500W robuste à transmission directe
- Levage manuel du bol
- Poignée en J
- Verseur/protecteur
- Moyeu puissant pour les accessoires
- Fouet en acier inoxydable
- Batteur plat et crochet pétrisseur recouverts de plastique nylon
- Boutons de commande en métal usiné



Code	Description	Eco taxe*	Prix HT
1 CA986	Blanc 6,9L	0,49€	1079,00€
2 CA987	Rouge 6,9L	0,49€	1079,00€
3 CA988	Gris métal 6,9L	0,49€	1079,00€

Spécification  
230V. 500W. 4,3A. Vitesse: 40- 200 tr/mn. Capacité bol 6,9L. Dimensions (mm): 417(H)x 287(L)x 371(P).  
Poids : 12,2kg.

**KitchenAid®**

## Batteurs professionnels



Batteur Kitchenaid ultra performant et silencieux au design arrondi, surface lisse, avec bol relevable conçu pour les mélanges lourds. Bol 6,9 litres avec poignée en J. Moteur 325 watt. Fourni avec 3 accessoires lavables au lave-vaisselle. Ce batteur permet de monter 19 blancs en neige, fouetter 1,9L de crème, mélanger 4,5kg de préparation, 3,8kg de pâte et 3,6kg de purée.

- Bol en acier inoxydable 6,9L
- Grille de protection et interrupteur d'arrêt de sécurité
- Corps entièrement métallique
- Batteur plat, fouet et crochet à pâte en acier inoxydable
- Poignée en J



Code	Description	Eco taxe*	Prix HT
4 CB577	Gris métal 6,9L	0,52€	1129,00€
5 CB575	Blanc 6,9L	0,52€	1309,00€
6 CB576	Rouge empire 6,9L	0,52€	1169,00€

Spécification  
230V. 325W. 2,1A. 40-200tr/mn. Capacité du bol : 6,9L. Dimensions (mm): 417(H)x 371(L)x 287(P). Poids 13kg.

**KitchenAid®**

\*Eco contribution non incluse dans le prix HT

## Batteur K45



Puissant et silencieux, moteur à entraînement direct. Solide, stable et très robuste. Châssis aux formes arrondies pour un nettoyage facile et une utilisation sans danger. Fourni avec batteur plat, fouet et crochet à pâte.

- Bol de 4,28L
- Moteur 275W
- 10 vitesses de 58 tr/mn à 220 tr/mn

Code	Description	Eco taxe*	Prix HT
J400	4,28L	0,42€	529,00€

Spécification  
K45 230 V, 275W, 1.1A. Vitesse 58 - 220tr/min.  
Dimensions (mm) : 333 (H) x 358 (L) x 221(P). Poids 10.45kg.

Pour utilisation peu intensive

**KitchenAid**

## Pétrins à spirale



Pétrins professionnels à têtes fixes pour pizzerias et boulangeries. La forme particulière de la spirale permet d'avoir un pétrissage parfaitement homogène en peu de temps. La cuve, la spirale, l'axe central et la protection de cuve sont en acier inoxydable. Système de transmission particulièrement silencieux. Machines livrées avec un coupe-pâte.

Spécification  
DS187 230V, 370W. Dimensions (mm): 705(H) x 395(L) x 625(P)  
DS188 230V, 750W. Dimensions (mm): 795(H) x 415(L) x 735(P). Poids 65kg.  
DS189 230V, 750W. Dimensions (mm): 795(H) x 415(L) x 735(P). Poids 75kg.  
DS190 400V, 750W. Dimensions (mm): 935(H) x 540(L) x 825(P). Poids 95kg.

Code	Description	Eco taxe*	Prix HT
DS187	7L	1,50€	939,00€
DS188	16L	2,35€	1109,00€
DS189	22L	2,47€	1169,00€
DS190	41L	4,15€	1819,00€

**Gastro M**

\*Eco contribution non incluse dans le prix HT



# Batteurs planétaires



Appareils non adaptés pour les pâtes à pain et pâtes à pizza. Attention bien respecter les capacités indiquées (9L : 2kg de farine / 3kg de pâte; 20L : 5kg de farine / 7,5kg de pâte). Batteurs fiables à usage intensif adaptés pour les restaurants et cantines. Corps entièrement en métal résistant pour faciliter le nettoyage et l'utilisation du monte et baisse de cuve. L'arrêt de sécurité s'active si la cuve ou l'écran de protection ne sont pas bien en place. Livrés avec cuve, fouet, crochet et palette. Cuve lavable au lave-vaisselle.



- 3 vitesses réglables
- Equipés d'un monte et baisse de cuve
- Coupe-circuit de sécurité et prévention de surcharge

**Spécification**

GL190 230V. 550W. 2.4A. 3 vitesses : 91, 200 et 330 tr/mn. Capacité 2kg de farine / 3kg de pâte. Dimensions (mm): 610(H) x 395(L) x 395(P). Poids 36kg.  
 GL191 230V. 1.1kW. 4.8A. 3 vitesses : 97, 220 et 316 tr/mn. Capacité 5kg de farine / 7.5kg de pâte. Dimensions (mm): 794(H) x 558(L) x 555(P). Poids 92kg.  
 GJ461 230V. 1.5kW. 10A. 3 vitesses : 91, 166 et 282 tr/mn. Capacité 7,5kg de farine / 11,3kg de pâte. Dimensions (mm): 1030(H) x 540(L) x 570(P). Poids 170kg.  
 GD891 Dimensions (mm): 445(H) x 440(L) x 458(P). Poids 9kg.

Code	Description	Eco taxe*	Prix HT
1 GL190	Batteur 10L	1,36€	824,00€
2 GL191	Batteur 20L	3,83€	1089,00€
3 GJ461	Batteur de sol 30L	6,78€	1819,00€
4 GD891	Rehausse 445mm pour GL190 et GL191	-	139,00€



\*Eco contribution non incluse dans le prix HT

## Hachoir à viande



Machine facile à utiliser fournie avec trois disques : épais, moyen et fin. Fonction marche arrière pour les viandes les plus difficiles. Pieds anti-dérapants pour une meilleure stabilité. Simple interrupteur marche / arrêt.

- Moteur de 350 W
- Débit maximal 113 kg/h
- Facile à nettoyer

**Caterlite**

Code	Description	Eco taxe*	Prix HT	Spécification
CB943	350W	0,24€	164,00€	CB943 230V, 1.5A. Dimensions (mm): 430(H) x 420(L) x 170(P). Poids 6kg.

## Hachoir à viande professionnel

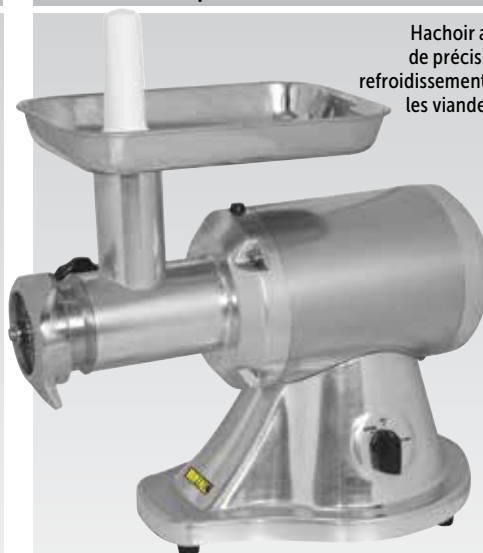

Hachoir avec trémie en inox, moteur de précision doté d'un ventilateur de refroidissement. Fonction d'inversion pour les viandes particulièrement grosses.

- Moteur 800W
- Débit maximum 250kg/h
- Trémie en acier inoxydable
- Fourni avec deux disques de 6mm et 8mm
- Protection anti-surcharge

**BUFFALO**

Code	Description	Eco taxe*	Prix HT	Spécification
CD400	Hachoir 800W	1,04€	659,00€	CD400 230V, 800W, 3,64A. Débit maximum de 250kg/h. Dimensions (mm): 410(H) x 517(L) x 328(P). Poids 24,5kg.

## Hachoir à viande



Hachoir à viande professionnel, conforme aux normes HACCP, pour tout type de viande, dont les grosses pièces. Idéal pour les hamburgers, les saucisses et pâtés. Toutes les pièces amovibles passent au lave-vaisselle. Livré avec 3 disques de 3mm, 4,5 mm et 8 mm.

- Moteur 650W
- Hachoir en acier inoxydable
- Débit moyen : 160 kg/heure
- Bouton d'inversion du sens de rotation

Spécification  
DN639 230V, 650W, 3,5A.  
Dimensions (mm): 420(H) x 260(L) x 330(P). Poids 18kg.

Code	Description	Eco taxe*	Prix HT
DN639	650W	0,72€	1129,00€

**SANTOS**

## Machine manuelle à steaks hachés

Machine à steaks hachés manuelle en alliage d'aluminium. Facile à nettoyer, elle permet de fabriquer des steaks hachés de taille et de forme uniformes. Pour la fabrication artisanale. Le support d'alimentation supérieur contient des ronds de papier sulfurisé (non fournis) pour séparer les steaks de manière pratique.



**BUFFALO**

Code	Description	Prix HT	Spécification
CE225	Taille du steak haché 100mm.	194,00€	CE225 Taille du steak haché 100mm. Dimensions (mm) 270(H) x 280(L) x 280(P). Poids 4,7kg.

## Poussoir à saucisses horizontal

Appareil à fonctionnement manuel doté de quatre tubes de tailles différentes pour fabriquer des chipolatas, des saucisses de différentes tailles de façon artisanale. A utiliser à domicile, dans un restaurant ou un magasin de produits de la ferme.



- Capacité 5L
- Cylindre en acier inoxydable
- Manivelle 2 vitesses
- Facile à nettoyer
- Utilisation ambidextre

Spécification  
G789 Débit 5kg environ pour 5L.  
Dimensions (mm): 200(H) x 740(L) x 310(P). Poids 10,5kg.

Code	Description	Prix HT
G789	4 tubes de 185 mm (13, 20, 30 et 36 mm Ø).	314,00€

**BUFFALO**

## Couteaux à kebab en métal

La lame à disque en acier inoxydable durci amovible coupe la viande en quelques secondes. Manche en métal ou plastique. Transformateur et cordons fournis. La lame doit toujours être détachée du manche pour le nettoyage (ne jamais immerger le manche dans l'eau). Pour une utilisation peu intensive uniquement.



Spécification  
CF239 28V, 75W, 2A. Dimensions (mm): manche: 210(H) x 47(Ø). Lame: 80(Ø). Logement de lame: 85(L) x 90(P). cordon d'alimentation 2.2m. Transformateur: 176(H) x 123(L) x 82(P). cordon d'alimentation 1.9m. Poids 1 kg.

Code	Description	Eco taxe*	Prix HT
CF239	Métal - lame 80mm	0,04€	559,00€
AD733	Lame de rechange pour CF239	-	29,90€

## Sacs sous vide

Sacs sous vide transparents prêts à utiliser, adaptés à la congélation, réfrigération, au micro-ondes et au bain-marie. Plage de température -18°C à 100°C. Convient pour une utilisation avec les machines à emballer sous vide.



Code	Description	Qté	Prix HT
CL196	150 x 350mm	100	<b>14,40€</b>
CL197	200 x 300mm	100	<b>16,40€</b>
CL198	250x350mm	100	<b>23,40€</b>
CL199	300x350mm	100	<b>28,40€</b>

VOUJE

## Machine sous-vide à cloche

Machine facile à utiliser pour mettre sous vide la plupart des aliments et liquides. Machine idéale à utiliser en complément d'un bain-marie. La cloche de visualisation permet aux utilisateurs de voir et contrôler l'emballage de leur produit. Soudure instantanée. NB : le remplacement de la barre de soudure n'est pas couvert par la garantie.



- Acier inoxydable
- Ecran digital
- Mise sous vide et soudure réglables
- Cloche de visualisation



**Spécification**  
GF439 230V. 630W. 2.7A. Capacité : jusqu'à 8.4L. Taille des sacs maxi : 300(L)x350(P)mm. Dimensions internes (mm) : 110(H)x300(L) x350(P). Dimensions (mm) : 378(H)fermé, 586(H)ouvert x 359(L)x 429(P). Poids 23kg.

Code	Description	Eco taxe*	Prix HT
GF439	Largeur de soudure 300mm	<b>0,56€</b>	<b>1019,00€</b>

**BUFFALO**



## Turbine à glace 1,5L

Machine de grande capacité avec compresseur intégré et affichage LED de la température. Parfaite pour la fabrication de crème glacée, sorbet ou de yogourt glacé.



- Capacité 1,5L
- Débit maximum 1,5L/30mn
- Cuve amovible antiadhésive

**Spécification**  
DM067 230V/50Hz. 150W. 0.7A. Dimensions (mm): 245(H) x 402(L) x 281(P). Poids 12.2kg.

Code	Description	Eco taxe*	Prix HT
DM067	1,5L	<b>0,49€</b>	<b>324,00€</b>
AD978	Cuve de rechange	-	<b>20,40€</b>

**BUFFALO**

## Turbine à glace 2L

Turbine à glace de qualité professionnelle qui élimine la nécessité de pré-réfrigérer la cuve, réel gain de temps de préparation. Construction en acier inoxydable avec compresseur intégré. Le faible encombrement permet une utilisation de comptoir.



- Capacité 2L
- Débit max 2L/30mn
- Cuve amovible antiadhésive

**Spécification**  
CM289 230V. 180W. 8A. Plage de température : -35°C à -18°C. Réfrigérant: R600a. Dimensions (mm): 362(H) x 272(L) x 315(P). Poids 12.3kg.

Code	Description	Eco taxe*	Prix HT
CM289	2L	<b>0,48€</b>	<b>384,00€</b>

**BUFFALO**



## Sacs d'emballage sous vide

Sacs d'emballage sous vide gaufrés prêts à sceller, pour la congélation, la réfrigération, le micro-ondes et l'ébullition. Plage de température de -18°C à +100°C. Épaisseur : côté lisse 75 µ, côté gaufré 90 µ. Sacs adaptés pour toutes nos machines de mise sous vide.



VOGUE

Code	Description	Qté	Prix HT
DM880	150mm x 350mm (gaufré)	50	10,20€
DM881	200mm x 300mm (gaufré)	50	12,40€
DM882	250mm x 350mm (gaufré)	50	16,40€
DM883	300mm x 400mm (gaufré)	50	22,40€

## Rouleau de sacs sous vide (distributeur)

Sacs d'emballage sous vide gaufrés pouvant être découpés à la dimension voulue en fonction des besoins. Convient pour la congélation, réfrigération, le micro-ondes et l'ébullition. Compatibles avec toutes nos machines d'emballage sous vide. Résistants à des températures entre -18 et +100 °C.



VOGUE

Code	Description	Prix HT
GF427	Rouleau distributeur (gaufré) avec lame 200mm x 15m	14,40€
GF428	Rouleau distributeur (gaufré) avec lame 300mm x 15m	18,40€

## Soudeuse

Soudeuse conçue pour sceller tous types de sachets. Temps de soudure rapide et utilisation facile. Convient pour une utilisation alimentaire. Facile à nettoyer et à entretenir.



- Soudure facile et rapide de sachets
- Temps de soudure réglable selon l'épaisseur des sachets
- Corps métallique solide et durable

Spécification  
GJ459 230V. 300W. 1.3A.  
Dimensions (mm): 235(H) x 430(L) x 85(P).

Code	Description	Eco taxe*	Prix HT
GJ459	Soudeuse 300mm	0,11€	121,00€

BUFFALO

## Machine sous-vide inox

Machine sous-vide / soudeuse robuste pour conserver et prolonger la durée de vie des aliments. Ne convient pas aux liquides. A utiliser uniquement avec des sacs sous-vide gaufrés.



- Construction acier inoxydable
- Protection contre l'oxygène, l'humidité et la congélation
- Fonctions mise sous-vide accélérée et soudure manuelle
- Mise sous-vide douce pour protéger les aliments délicats

BUFFALO

Spécification  
CN514 230V. 130W. 0.57A. Puissance d'aspiration: 15L/mn. Largeur de soudure max 300mm. Dimensions (mm): 125(H) x 400(L) x 265(P). Poids 3.5kg.

Code	Description	Eco taxe*	Prix HT
CN514	Largeur de soudure 300mm	0,14€	209,00€

## Déshydrateur

Déshydrateur en acier inoxydable de haute qualité et robuste. Commandes numériques faciles à utiliser. Permet de sécher de nombreux types d'aliments, notamment des herbes et épices, des légumes, des fruits, de la viande et du poisson. Peut également être utilisé pour faire lever du pain.

- Construction robuste en acier inoxydable
- 10 plateaux inox amovibles
- Panneau de commande numérique convivial
- Flux d'air assisté par ventilateur pour une distribution uniforme de la chaleur
- Porte à charnières vitrée
- Minuterie 24h
- Température max 75°C



NOUVEAU

Spécification  
CS950 230V. 1kW. 4.4A. Monophasé. Température max 75°C.  
Dimensions (mm): 450(H) x 535(L) x 417(P). Poids 21.5kg.

Code	Description	Eco taxe*	Prix HT
CS950	10 plateaux	0,75€	274,00€

BUFFALO

## Machine sous-vide utilisation peu intensive

Prolongez la durée de vie et la valeur nutritive de vos produits alimentaires et gagnez du temps en faisant vos préparations avant le coup de feu. Ne convient pas aux liquides. Utilisation uniquement avec des sacs sous vide gaufrés - nous conseillons les sacs ou rouleaux sous vide Vogue gaufrés.



- Préserve et prolonge la durée de vie des aliments
- Protection contre l'oxygène, l'humidité et la congélation
- Fonction soudure indépendante

Spécification  
CN515 230V. 110W. 0.48A. Puissance d'aspiration 9L/mn. Largeur de soudure max 300mm. Dimensions (mm): 86(H) x 357(L) x 148(P). Poids 1.4kg.

Code	Description	Eco taxe*	Prix HT
CN515	Largeur de soudure 300mm	0,06€	70,90€

Caterlite

## Machines à emballer sous vide

Faites des économies et limitez le gaspillage grâce à ces machines innovantes et rentables. Préparez les aliments à l'avance pour gagner du temps lors des périodes d'affluence. A utiliser avec les sacs sous-vide Vogue.



- Structure aluminium
- Protège de l'oxygène, de l'humidité et des brûlures de congélation.
- Elimination quasi totale des poches d'air grâce aux sillons.
- Minuterie facile à utiliser
- Facile à nettoyer

Spécification  
CC770 230V. 300W. 13A. Convient pour les sacs jusqu'à 300mm de large. Dimensions (mm): 94(H) x 400(L) x 192(P).  
CC771 230V. 300W. 1.3A. Convient pour les sacs jusqu'à 400mm de large. Dimensions (mm): 94(H) x 500(L) x 192(P).

Code	Description	Eco taxe*	Prix HT
CC770	Pour sacs de 300mm de large	0,11€	329,00€
CC771	Pour sacs de 400mm de large	0,13€	494,00€

BUFFALO

# MATÉRIEL ÉLECTRIQUE ET DE CUISSON / PRÉPARATION DES ALIMENTS

## Presse-agrumes classique

Idéal pour une production en continu. Le moteur à haute vitesse extrait la quantité maximale de jus. Pour presser les oranges, citrons, citrons verts ou pamplemousses (uniquement les agrumes). Bloc moteur étanche.



- Bol 795ml
- Base en alliage aluminium
- 3 tailles d'ogives
- Débit maxi 30L/h.

**Spécification**  
K275 Modèle: 11. 230 V. 130W. 0,6A. Monophasé. Vitesse 1500 tr/min.  
Dimensions (mm): 350(H) x 200(L) x 300(P). Poids 5kg.

Code	Description	Eco taxe*	Prix HT
K275	Jaune	0,23€	324,00€



## Presse-agrumes classique

Idéal pour une production en continu. Le moteur à haute vitesse extrait la quantité maximale de jus.



- Cuve en plastique 795 ml
- Débit 30L/h
- Base en alliage aluminium
- Fourni avec 3 ogives de taille différente
- Bloc moteur hermétique

**Spécification**  
K276 Modèle: 11. 230 V. 130W. 0,6A. Monophasé. Vitesse 1500Ltr/min.  
Débit 30L/h. Dimensions (mm): 350(H) x 200(L) x 300(P). Poids 5kg.

Code	Description	Eco taxe*	Prix HT
K276	Chrome	0,23€	444,00€



## Presse-agrumes automatique

Presse-agrumes facile et rapide à utiliser avec un moteur silencieux. La passoire perforée amovible fournit une filtration optimale de la pulpe, tandis que le déflecteur métallique évite toute éclaboussure. Toutes les pièces sont amovibles et lavables au lave-vaisselle. Toutes les pièces en contact avec les fruits sont en acier inoxydable 18/10. Bac récepteur amovible.



- Levier de marche / arrêt
- Facile à nettoyer
- Débit maxi 30L/h

**Spécification**  
K273 Modèle: 10. 230 V. 230W. 1A. Vitesse : 1500 à 1800 tr/mn.  
Monophasé. Dimensions (mm): 380(H) x 200(L) x 300(P). Poids 10kg.

Code	Description	Eco taxe*	Prix HT
K273	Presse-agrumes automatique gris	0,40€	554,00€



## Presse-agrumes 70 Evolution

Produisez des jus de fruits frais rapidement et facilement en interne grâce à ce presse-agrumes à haut débit avec un système de débrayage breveté. Ogive et bol amovibles pour un nettoyage facile. Le bec verseur haut permet d'utiliser des pichets et des verres hauts. Bac récepteur amovible.



- Action centrifuge efficace
- Ogive hélicoïdale haute performance
- Débit maxi 50L/h
- Facile à nettoyer

**Spécification**  
CE356 Modèle: Evolution 70A. 230V. 275W. 2,1A. Vitesse : 1500 à 1800 tr/mn.  
Dimensions (mm): 490(H) x 240(L) x 400(P). Poids 13,5kg.

Code	Description	Eco taxe*	Prix HT
CE356	Presse-agrumes à levier	0,55€	754,00€



\*Eco contribution non incluse dans le prix HT

## Centrifugeuse

Extrait rapidement et facilement le jus, sans pulpe, des légumes, des fruits, des herbes, etc. Pièces amovibles lavables au lave-vaisselle. Enveloppe en copolyester sans BPA facile à nettoyer. La « base gyro » élimine pratiquement toutes les vibrations lors de l'utilisation. Convient pour les petits établissements. Pour presser les citrons, utilisez l'accessoire prévu à cet effet (DL269 - vendu séparément).

- Moteur à induction puissant 330W
- Disque de coupe en acier inoxydable
- « Base gyro » brevetée
- Facile à nettoyer



### Spécification

CE380 Modèle: 6001X. 230V. 330W. 4.3A. Vitesse 3600 tr/mn. Jus/min (environ): Pomme 355ml, Carotte 591ml, Céleri 532ml, Tomate 444ml. Goulotte d'alimentation (mm): 50x32. Dimensions (mm): 310(H) x 230(L) x 230(P). Poids 5,2kg.  
DL269 Modèle: PCA45. Vitesse 300tr/mn. Dimensions (mm): 125(H) x 235(L) x 203(P). Poids 1.86kg.

Code	Description	Prix HT
CE380	Centrifugeuse	474,00€
DL269	Accessoire presse-agrumes	88,90€

**WARING**  
COMMERCIAL

## Centrifugeuse haut débit

Le moteur silencieux, mais puissant, produit plus de 1,5 litres de jus de pomme par minute. Grâce à la goulotte d'alimentation extra large, vous n'avez plus besoin de couper les fruits en petits morceaux. Possède le système Ezy-Clean™ avec bol, panier et couvercle amovibles et un grand panier à passoire fine. Parfait pour réaliser des jus de fruits frais devant les clients.

- Moteur 600W
- Bol et lames en acier inoxydable
- Débit maxi 100L/h
- Ejection automatique de la pulpe
- Goulotte d'alimentation extra large
- Hauteur du bec de 200mm parfaite pour les pichets



### Spécification

E073 Modèle: 50. 230 V. 600W. 3.3A  
Dimensions (mm): 450(H) x 260(L) x 470(P).

Code	Description	Eco taxe*	Prix HT
E073	Centrifugeuse N°50	0,64€	1339,00€

**SANTOS**

## Centrifugeuse professionnelle

Centrifugeuse professionnelle avec moteur asynchrone, exceptionnellement puissant, et un panier de centrifugation inox amovible pour un enlèvement rapide et facile de la pulpe. Pour le jus de fruits et légumes, idéal pour une utilisation dans les bars jus et smoothies, restaurants, cafés et magasins d'aliments naturels et diététiques.

- Moteur 1,3kW
- Débit max 100L/h
- Couvercle en aluminium avec goulotte d'introduction de large diamètre (68mm)
- Disque de râpe acier inox Ø 165mm



### Spécification

CG330 Modèle: 28A. 230V. 1.3kW. 5.6A. Vitesse: 3000 à 3600 tr/mn. Débit max: jusqu'à 100L/h. Dimensions (mm): 510(H) x 320(L) x 480(P). Poids: 24kg.

Code	Description	Eco taxe*	Prix HT
CG330	Centrifugeuse professionnelle No. 28	0,96€	2339,00€

**SANTOS**

## Centrifugeuse Santos Miracle Edition

Centrifugeuse puissante, robuste et facile à nettoyer, c'est l'outil incontournable des bars à jus. L'édition Miracle offre une grande efficacité et est adaptée à une utilisation intensive. Filtration parfaite pour un jus de grande qualité: grand panier avec tamis très fin. Goulotte d'introduction extra large (80 mm de Ø), panier amovible et bec de 228mm de haut. Livrée avec poussoir alimentaire, brosse de nettoyage et bac récupérateur.

- Puissant moteur centrifuge 1,3 kW
- Débit max 140L/h
- Corps en acier inoxydable et aluminium durable
- Cuve et panier avec tamis en acier inoxydable zone alimentaire
- Goulotte d'introduction extra large
- Coupe-circuit de sécurité
- Hauteur du bec 228 mm permettant de remplir les pichets



### Spécification

GH739 Modèle: 68. 230V. 1300W. Vitesse: 3000 tr/mn. Hauteur du bec: 228mm. Dimensions (mm): 606(H) x 330(L) x 562(P). Poids: 25kg.

Code	Description	Eco taxe*	Prix HT
GH739	Centrifugeuse N°68	1,00€	2484,00€

**SANTOS**



# MATÉRIEL ÉLECTRIQUE ET DE CUISSON / PRÉPARATION DES ALIMENTS

## Râpe à fromage électrique

Râpe électrique puissante avec moteur silencieux et interrupteur de sécurité. Convient pour les noix, fruits secs, le chocolat et le fromage. Base facile à nettoyer, tout comme les accessoires amovibles lavables au lave-vaisselle. Idéale pour les supermarchés, pizzerias et pâtisseries.

- Moteur 600W
- Capacité du tiroir 800g
- Peinture anti-bactérienne.
- Fournie avec un disque à râper de 3mm.



Spécification  
CF600 Modèle: 02A. 230V. 600W. 3,5A. IP44. Vitesse 1500 tr/mm. Capacité 800g (capacité du tiroir). Débit maxi 50kg/h. Dimensions (mm): 360(H) x 250(L) x 420(P). Poids 14,5kg.

Code	Description	Eco taxe*	Prix HT
CF600	Râpe 50kg/h	0,58€	754,00€



## Trancheur à viande

Trancheur à viande pour une utilisation peu intensive. Lame en acier inoxydable de 190mm, amovible pour faciliter le nettoyage. Silencieux. Épaisseurs de coupe réglable. Livré avec deux lames amovibles en acier inoxydable.

- Moteur 200W
- Pieds ventouse pour la stabilité
- Épaisseur de coupe réglable jusqu'à 15mm
- Interrupteur de sécurité lumineux On/Off



Spécification  
GH489 230V. 200W. 0.65A. Dimensions (mm) : 275(H)x 375(L)x 255(P). Poids 4,1kg.

Code	Description	Eco taxe*	Prix HT
GH489	Lame de 190mm	0,18€	99,90€



## Trancheuses à viande

Coupe exceptionnelle pour les gros volumes de viandes cuites et froides. Le chariot pour les aliments est monté sur roulements à billes pour une action de glisse sans à-coups. Contrôle de l'épaisseur grâce au bouton situé sur le côté. Fonctionnement à courroie.

- Structure en aluminium anodisé
- Épaisseur de coupe réglable
- Aiguiser de lame intégré
- Kit de retrait de lame pour un nettoyage aisé



Spécification  
CD277 230V. 120W. 0.9A. Dimensions (mm) : 457(H) x 445(L) x 445(P). Poids 16kg.  
CD278 230V. 120W. 0.9A. Dimensions (mm) : 485(H) x 452(L) x 437(P). Poids 17,5kg.  
CD279 230V. 180W. 1.23A. Dimensions (mm) : 585(H) x 500(L) x 450(P). Poids 26kg.

Code	Description	Eco taxe*	Prix HT
CD277	Trancheuse - lame de 220 mm	0,64€	409,00€
CD278	Trancheuse - lame de 250mm	0,66€	479,00€
CD279	Trancheuse - lame de 300mm	1,04€	714,00€



# Coupe-légumes en continu

Coupe-légumes polyvalent à grande vitesse pour râper, émincer, couper en julienne, etc. Modèle ergonomique pour une utilisation confortable. Equipé de 2 orifices d'alimentation, l'un cylindrique pour des résultats uniformes et l'autre en demi-lune pour un débit plus rapide. Coupe-circuit de sécurité lorsque le couvercle est enlevé. Disques vendus séparément.



- Débit maximal 300 kg/h
- Tubes d'alimentation cylindrique et en demi-lune
- Structure en aluminium
- Interrupteur coupe-circuit de sécurité
- Lames faciles à changer
- Nettoyage et entretien faciles
- Disques vendus séparément

Spécification  
G784 230V. 550W. 2,4A. Tube d'alimentation cylindrique (Ø)55mm. Tube d'alimentation en demi-lune 100cm². Dimensions (mm): 510(H) x 230(L) x 570(P). Poids 22,5kg.

Code	Description	Eco taxe*	Prix HT
G784	Coupe-légumes	0,92€	729,00€



## Large choix de couteaux

Choix de  
**13**  
disques



Trancheur 2mm AA080



Trancheur 4mm AA082



Trancheur 8mm AA079



Trancheur 10mm AA083



Râpe 3mm AA081



Râpe 4mm AA077



Râpe 7mm AA078



Julienne 2.5mm AA084



Julienne 4mm AA085



Frites 8mm AA086 (s'utilise avec le trancheur 8mm AA079)



Frites 10mm AA087 (s'utilise avec le trancheur 10mm AA083)



Découpe dés 8mm AA088 (s'utilise avec le trancheur 8mm AA079)



Découpe dés 10mm AA089 (s'utilise avec le trancheur 10mm AA087)

Code	Description	Prix HT
AA080	Disque à trancher de 2mm	70,90€
AA082	Disque à trancher de 4mm	70,90€
AA079	Disque à trancher de 8mm	80,90€
AA083	Disque à trancher de 10mm	80,90€
AA081	Disque à râper de 3mm	70,90€
AA077	Disque à râper de 4mm	70,90€
AA078	Disque à râper de 7mm	70,90€
AA084	Disque à julienne 2,5mm	80,90€
AA085	Disque à julienne 4mm	80,90€
AA086	Disque coupe-frites 8 mm	80,90€
AA087	Disque coupe-frites 10 mm	80,90€
AA088	Découpe en dés 8 x 8mm	80,90€
AA089	Découpe en dés 10 x 10mm	80,90€

\*Eco contribution non incluse dans le prix HT

ART DE LA TABLE

RESTAURANT, BAR ET HOTEL

MOBILIER

USAGE UNIQUE ET ENTRETIEN

VÊTEMENTS ET CHAUSSURES

CUISINE

MOBILIER DE CUISINE, CHARIOTS ET ÉCHELLES

MATÉRIEL ÉLECTRIQUE ET DE CUISSON

FROID

# MATÉRIEL ÉLECTRIQUE ET DE CUISSON / PRÉPARATION DES ALIMENTS

## Dynacoupe éminceur et râpe

Pour râper ou émincer manuellement en toute sécurité légumes, fromages ou fruits. Très rapide d'utilisation par simple rotation de la manivelle. Système de fixation ventouses pour la stabilité. Livré avec un disque à émincer 3mm et un disque à râper 3mm.



**NOUVEAU**

- Efficace et sûr
- Démontage rapide pour un nettoyage facile
- Livré avec disque à émincer et disque à râper



Code	Description	Prix HT
DM470	Dynacoupe + 2 disques	499,00€

## Moulin à épices et café

Moulin compact une vitesse avec couteau en acier inoxydable robuste pour moudre efficacement les grains de café, herbes sèches et épices.

- Moteur 200W
- Bouton Pulse
- Capacité de mouture 60g



Spécification  
CK686 230V. 200W. Dimensions (mm): 209(H) x 123(L).  
Poids: 98g.

Code	Description	Eco taxe*	Prix HT
CK686	60g	0,05€	36,90€

**Caterlite**

## Coupe-légumes N°48

Nouveau concept de préparation alimentaire, ce coupe-légume gros débit à prix attractif peut couper, trancher, râper et couper finement les fruits, les légumes et divers autres ingrédients secs. Pour les établissements de taille moyenne, les sandwicheries, les brasseries et la vente à emporter. Fourni avec éminceur 3 mm, râpe 3 mm et disque pour frites 8 x 8 mm.



1

- Moteur de 600 W
- Fabrication en acier inoxydable et aluminium
- Large tube d'alimentation avec poussoir en plastique
- Coupe-circuit de sécurité et protection contre les surcharges
- Facile à nettoyer



Spécification  
K308 Modèle: 48A. 230 V. 600W. 2A. Monophasé. Vitesse 1000 tr/mn.  
Débit max : 300kg/h. Dimensions (mm): 580(H) x 250(L) x 430(P).



Code	Description	Eco taxe*	Prix HT
1 K308	Coupe-légumes 600W	0,64€	914,00€
2 L811	Disque tranche tomates T4 pour K308	-	74,00€
3 L812	Disque tranche tomates T6 pour K308	-	74,00€
4 L813	Disque à râper 3mm R3 pour K308	-	84,00€
5 L815	Disque à parmesan pour K308	-	84,00€

## Batteur

Appareil d'appoint facile à nettoyer avec cordon enroulable. Pour battre, mélanger et incorporer. Fouets inox lavables au lave-vaisselle.



Pour utilisation peu intensive

**KENWOOD**  
CREATE MORE

Spécification  
J769 Modèle: HM520. 230V. 1.1A. 3 vitesses: 750, 1000 et 1100Ltr/min. Longueur du câble 1,5 m.  
Dimensions (mm): 210(H)x 90(L)x 180(P)mm.  
Poids 1,1kg.

Code	Description	Eco taxe*	Prix HT
J769	280W	0,06€	44,90€

\*Eco contribution non incluse dans le prix HT



## Moulin à épices professionnel

Moulin en acier brossé haute performance, compact, à une seule vitesse. Idéal pour le poivre en grains, les bâtons de cannelle, l'anis étoilé, etc. Doté d'un verrouillage de sécurité sur la partie supérieure pour éviter toute blessure. Fourni avec 3 pots lavables au lave-vaisselle.

- Moteur 175W
- Bol de 340 ml
- Capacité de hachage 70 g
- Lames en acier inoxydable
- 3 pots en acier inoxydable avec couvercle



**PRODUIT  
INDISPONIBLE  
À LA VENTE**

Spécification  
CD409 Modèle : WSG30K. 230V. 175W. 1.5A. Monophasé. Vitesse 19000 tr/min. Dimensions (mm): 212(H) x 122(L) x 141(P). Poids 1,6kg.

Code	Description	Eco taxe*	Prix HT
CD409	340ml	0,07€	249,00€

**WARING  
COMMERCIAL**

## Moulin à épices professionnel

Moteur haute performance pour moulin des épices dures et faire des assaisonnements et sauces. Dispose des fonctions ON et Pulse en continu pour contrôler la mouture. Verrouillage de sécurité du boîtier.

- Moteur 175W
- Cuve de broyage 750ml
- Lames acier inoxydable
- Fonction Pulse
- 2 récipients en acier inoxydable avec couvercle



**PRODUIT  
INDISPONIBLE  
À LA VENTE**

Spécification  
CK397 Modèle : WSG60. 230V. 175W. Vitesse 20000 tr/mn. Dimensions (mm): 292(H) x 165(L) x 216(P). Poids 2,8kg.

Code	Description	Eco taxe*	Prix HT
CK397	650ml	0,11€	334,00€

**WARING  
COMMERCIAL**

## Combiné cutter

Polyvalent et compact. Pour hacher et réduire en purée. Parfait pour le persil, la coriandre, les herbes, etc. et la production de massalés humides. L'option broyeur convient tout particulièrement aux graines de coriandre et massalés secs, faisant de cet appareil le compagnon idéal des préparateurs de plats ethniques.

- Moteur 200W
- Bol de 750 ml et une lame pour hacher et mixer
- Bol de 500 ml et une lame pour moulin
- Fonction Pulse



**PRODUIT  
INDISPONIBLE  
À LA VENTE**

Spécification  
F218 Modèle : WCG75. 230V. 200W. 0,7A. Monophasé. Vitesse 3000 tr/mn. Débit: 30L/h environ. Dimensions (mm): 255(H) x 125(L) x 215(P). Poids 5kg.

Code	Description	Eco taxe*	Prix HT
F218	500/800ml	0,19€	294,00€

**WARING  
COMMERCIAL**

## Robots multifonctions

Robots professionnels équipés d'un bol avec système d'étanchéité pour le mélange des liquides. Socle moulé robuste pour plus de solidité. Hache, broie, mélange et mixe. Fourni avec couteau, disque à trancher réglable, disque éminceur réversible et disque à fouetter hermétique. GG561 possède une goulotte d'alimentation en continu pour répondre à des débits plus importants et un couvercle transparent.

- Bol 3.8L
- Moteur professionnel 2 HP
- Bol avec système d'étanchéité pour le mélange des liquides
- Couteau blocable pour verser facilement et en toute sécurité
- Protection thermique du moteur contre la surchauffe
- Verrouillage de sécurité



**PRODUIT  
INDISPONIBLE  
À LA VENTE**

Spécification  
GG560 Modèle : WFP16SK. 230V. 700W. 3A. Vitesse : 1725 tr/mn. Capacité : 3.8L. Dimensions (mm): 482.6(H)x 228.6(L)x 355.6(P). Poids : 13.58kg.

Code	Description	Eco taxe*	Prix HT
GG560	3.8L	0,52€	1584,00€

**WARING  
COMMERCIAL**

## Combiné cutter avec couvercle à trémie

Peut préparer 500 portions en 2 heures et demi. Hache, moule, mélange et mixe. Trémie d'alimentation extra large pour un temps de préparation réduit. Bol résistant aux rayures et aux éclats. Fourni avec une lame dentée en S, un disque à trancher de 2mm et un disque à râper de 4mm. Ustensiles lavables au lave-vaisselle.

- Moteur 410W
- Bol en co-polyester de 1,75L
- Lame en S en acier inoxydable
- Fonction impulsion
- Commandes d'accès facile



**PRODUIT  
INDISPONIBLE  
À LA VENTE**

Spécification  
CC026 Modèle : WFP14SK. 230V. 600W. 2.6A. Vitesse 1500tr/min. Dimensions (mm): 412(H) x 266(L) x 184(P). Poids 7,6kg.

Code	Description	Eco taxe*	Prix HT
CC026	3,3L	0,31€	754,00€

**WARING  
COMMERCIAL**

## Combiné Cutter/Coupe-légumes

Combiné Cutter/Coupe-légumes professionnel avec trémie large pour le fonctionnement en continu et réduire le temps de préparation. Convient également pour les liquides. Fourni avec lame en S, support de lame amovible, trancheur 2mm et fine râpe 2mm.

- Moteur 600W
- Bol en co-polyester 3,3L
- Lame en S en acier inoxydable
- Boutons on/off et impulsion simples
- Accessoire coupe-légumes



Accessoire goulotte extra large pour coupe-légumes fournie.



**PRODUIT  
INDISPONIBLE  
À LA VENTE**

Spécification  
CD666 Modèle : WFP14SCK230V. 600W. 2.6A. Vitesse 1500 tr/mn. Débit maxi 128,8kg/h. Dimensions (mm): 419,6(H) x 201(L) x 278,2(P). Poids 10kg.

Code	Description	Eco taxe*	Prix HT
CD666	Bol 3,3L	0,40€	909,00€

**WARING  
COMMERCIAL**

## Marmite à soupe rouge avec poignées

Marmite à soupe de comptoir finition rouge brillant. Idéale pour servir soupes, ragoûts et autres plats chauds. Fonctionnement par bain-marie avec cuve intérieure en acier inoxydable amovible pour faciliter le nettoyage. Livrée avec un jeu d'étiquettes et support magnétique.

- Capacité 5,7L
- Couvercle pivotant en acier inoxydable
- Thermostat réglable



Spécification  
GH227 230V, 300W, 1,3A. Plage de température : +35 à +95°C. Capacité: 5,7L.  
Dimensions (mm): 348(H)x 255(Ø). Poids : 3,4kg.

Code	Description	Eco taxe*	Prix HT
GH227	5,7L	0,08€	90,90€

## Marmites à soupe 10L

Marmites à soupe compactes et pratiques, différentes finitions disponibles. Idéales pour servir soupes, sauces, plats en sauce. Cuve amovible pour un nettoyage rapide et facile. Fournies avec un ensemble d'étiquettes et un support magnétique. Pour une utilisation de maintien au chaud uniquement.



Noir



Gris graphite

Acier inoxydable

Cuivre

- Pour les buffets en libre-service
- Couvercle en acier inoxydable avec ouverture facile à charnières
- Thermostat réglable
- Cuve intérieure en inox amovible

Code	Description	Eco taxe*	Prix HT
L715	Noir	0,10€	90,90€
G107	Gris graphite	0,10€	104,00€
L714	Acier inoxydable	0,10€	109,00€
CP851	Cuivre	0,15€	97,90€

Spécification  
230V, 400W, 1,9A. Plage de températures  
35°C à 95°C. Dimensions (mm): 375(H) x  
330(Ø). Contenance: 10L. Poids 4,3kg.



## Plateau chauffant

Plateau en acier inoxydable élégant pour maintenir la chaleur des aliments cuisinés, idéal pour les cafés, les buffets de restaurant ou pour une utilisation sur la table. Commande par bouton pour une utilisation facile, avec voyant d'alimentation pour la sécurité des utilisateurs et des poignées latérales. Pelle vendue séparément.



- Taille GN 1/1
- En acier inoxydable
- Limites de températures 60°C à 105°C
- Verre trempé

**Spécification**  
CD562 230V, 230W, 1A. Monophasé. Charge maximale 20kg.  
Dimensions (mm): 35(H) x 550(L) x 350(P). Poids 4,4kg.

Code	Description	Eco taxe*	Prix HT
CD562	GN 1/1	0,10€	149,00€

**Caterlite**



## Chauffe-plat infrarouge



Réchaud portable avec 2 lampes à infrarouge de 250W (ampoules fournies). Facile à utiliser : long cordon d'alimentation et interrupteur marche/arrêt. Réflecteurs en aluminium ventilés. Hauteur réglable de 600 à 800mm pour une variation de l'intensité de la chaleur. S'adapte aux bacs GN 1/1 (vendus séparément).

- 2 ampoules infrarouges 250W
- Hauteur réglable
- Compatible GN 1/1

**BUFFALO**

Code	Description	Eco taxe*	Prix HT
GD867	Chauffe-plat 2x 250W	0,05€	154,00€
AE307	Ampoule incassable 250W   E27	-	12,90€

**Spécification**  
GD867 230V. Dimensions (mm): 600(H) x 500(L) x 350(P). Poids 1.8kg.  
AE307 Dimensions (mm): 160(H) x 130(O).

## Lampes chauffantes



Solution pour les passe-plats ou buffets. Conserve les aliments chauds. Cordon 1.5m. NB : Ampoule vendue séparément (AE307).



**Spécification**  
Dimensions (mm): 160(H) x 130(O).

**BUFFALO**

Code	Description	Eco taxe*	Prix HT
1 GC882	Finition laiton	0,02€	50,90€
2 GC883	Finition métal brossé	0,02€	50,90€
3 AE307	Ampoule incassable 250W   E27	-	12,90€

## Lampe chauffante sur pied



Lampe chauffante attrayante en acier inoxydable poli pour maintenir vos plats à la température idéale de service sans les dessécher, notamment la viande rôtie. Ampoule vendue séparément.

**Spécification**  
CN316 230V, 250W, 2A. Dimensions (mm): 670(H) x 180(L) x 260(P). Poids : 14kg.  
AE307 Dimensions (mm): 160(H) x 130(O).

Code	Description	Eco taxe*	Prix HT
CN316	Lampe 250W	0,24€	269,00€
AE307	Ampoule incassable 250W   E27	-	12,90€
AG570	Ampoule rouge 250W   E27	-	12,40€

**OLYMPIA**





## Bains-marie

Bains-marie en inox de haute qualité pour réchauffer ou conserver les aliments au chaud. Pour le buffet ou la cuisine. Compatible GN 1/1 pour un stockage facile avant et après utilisation. Bouton simple pour une facilité d'utilisation. Fournis avec ou sans bacs.

Commandez le modèle sans bacs et composez votre propre bain-marie. Toutes les combinaisons ci-dessous sont possibles.

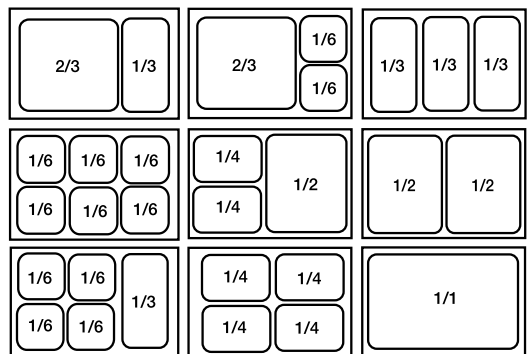

- Fabrication en acier inoxydable
- Fonctionnement par chaleur humide
- Contrôle de température variable
- Convient pour bacs GN de 150mm de profondeur max. (vendus séparément)
- Facile à nettoyer

### Spécification

L371 230V. 1,3kW. 5,7A. Dimensions (mm): 245(H) x 340(L) x 580(P). Poids 8kg.  
S007 230V. 1,3kW. 5,7A. Dimensions (mm): 245(H) x 340(L) x 580(P). Poids 10,5kg.  
Fourni avec 2 bacs GN 1/3 et 2 bacs GN 1/6 avec couvercles et entretoises.

Code	Description	Eco taxe*	Prix HT
1 L371	Sans bac	0,18€	144,00€
2 S007	Avec bacs	0,26€	234,00€



**POUR  
LES BACS GN  
VOIR PAGES 329-333**

**BUFFALO**

## Bains-marie avec robinet

Bains-marie en inox de haute qualité pour réchauffer ou conserver les aliments au chaud. Le robinet de vidange assure un nettoyage facile après utilisation.



- Fabrication en acier inoxydable
- Fonctionnement par chaleur humide
- Accepte des bacs GN de 150mm de profondeur max.
- Facile à nettoyer
- Robinet facilitant la vidange

Spécification  
L310 230V. 1,3kW. 5,7A. Dimensions (mm): 245(H) x 340(L) x 605(P). Poids 8,5kg.  
S047 230V. 1,3kW. 5,7A. Monophasé. Dimensions (mm): 245(H) x 340(L) x 605(P). Poids 11kg. Fourni avec 2 bacs GN 1/3 et 2 bacs GN 1/6 de 150mm de profondeur avec couvercles et entretoises.

Code	Description	Prix HT
3 L310	Sans bac	169,00€
4 S047	Avec bacs	254,00€

**BUFFALO**

## Bain-marie avec pots ronds

Bain-marie en acier inoxydable de haute qualité. Idéal pour les soupes, les sauces, les purées, etc.



- Fabrication en acier inoxydable
- Fonctionnement à chaleur humide
- 2 pots de 5,2L
- Facile à nettoyer

Spécification  
S077 230V. 1,3kW. 5,7A. Monophasé.  
Dimensions (mm): 295(H) x 340(L) x 580(P). Poids 10,7kg.

Code	Description	Eco taxe*	Prix HT
S077	Pots ronds	0,26€	254,00€

**BUFFALO**

## Vitrines chauffantes

Vitrines chauffantes de comptoir en acier inoxydable, hygiéniques et faciles à nettoyer grâce aux portes en verre coulissantes. Eclairage intérieur et bac à eau pour l'humidification permettant aux aliments de ne pas se dessécher. 3 étagères amovibles.



- Acier inoxydable
- Portes en verre coulissantes.
- Thermostat réglable.
- Eclairage intérieur.
- 3 étagères amovibles.



**Spécification**  
 GF454 230V, 400W, 1.7A, Capacité: 30 tartes. Plage de température: 30-90°C.  
 Dimensions (mm): 433(H)x 469(L)x 362(P). Poids: 15kg.  
 GF455 230V, 750W, 3.2A, Capacité: 60 tartes. Plage de température: 30-90°C.  
 Dimensions (mm): 582(H) x 755(L) x 390(P). Poids: 22kg.

Code	Description	Eco taxe*	Prix HT
GF454	30 tartes	0,33€	364,00€
GF455	60 tartes	0,48€	439,00€



## Vitrine chauffante de comptoir

Vitrine chauffante élégante et compacte avec vitre avant incurvée. La porte arrière à charnière permet de mettre facilement en place vos tourtes, quiches, tartes, pizzas et autres spécialités chaudes. Réservoir d'eau interne créant l'humidité parfaite pour la conservation et le service.



- 4 côtés vitrés
- Étagères métalliques chromées
- Plage de température 30°C à 90°C

Code	Description	Eco taxe*	Prix HT
CK916	2 étagères 45L	1,07€	374,00€

**Spécification**  
 CK916 230V, 800W, 3.4A, Capacité 45L. Plage de température 30°C à 90°C.  
 Dimensions (mm): 376(H) x 554(L) x 376(P). Poids 14.4kg.



\*Eco contribution non incluse dans le prix HT

# MATÉRIEL ÉLECTRIQUE ET DE CUISSON / SERVICE / PRÉSENTATION

## Vitrines chauffantes à poser

Vitrines chauffantes, parfaites notamment pour les buffets et le snacking. Portes arrière coulissantes pour un accès facile et plage de température variable de 30°C à 90°C. Accepte les bacs GN jusqu'à 40mm de profondeur.

**NOUVEAU**



1

- Inox
- Compatible GN
- Plage de température 30°C à 90°C



2

Code	Description	Eco taxe*	Prix HT
1 CW147	46L   4 x GN 1/3	0,36€	399,00€
2 CW148	68L   6 x GN 1/3	0,50€	439,00€

Spécification  
 CW147 230V. 500W. 2,2A. Capacité : 46L. Accepte les bacs jusqu'à 40mm de profondeur. Dimensions (mm) : 336(H) x 773(L) x 420(P). Poids : 16kg.  
 CW148 230V. 800W. 3,5A. Capacité : 68L. Accepte les bacs jusqu'à 40mm de profondeur. Dimensions (mm) : 336(H) x 1127(L) x 420(P). Poids : 22kg.

**BUFFALO**

## Vitrines chauffantes

Vitrines quatre côtés en verre pour maintenir au chaud tartes, pâtisseries et autres en-cas. 3 étagères en chrome fixes, façade en verre incurvée pour présenter un maximum de produits et portes arrière coulissantes pour un accès facile.



3

- Modèles de comptoir
- Façade en verre incurvée et éclairage intérieur LED
- 3 étagères fixes en chrome
- Portes arrière coulissantes pour un accès facile
- Température réglable de 30 à 90°C



4

Code	Description	Eco taxe*	Prix HT
3 CD231	120L	1,09€	679,00€
4 CD232	160L	1,28€	729,00€

Spécification  
 CD231 220-240V. 1,1kW. 4,75A. Plage de températures: 30°C à 90°C. Capacité 120L. Dimensions (mm) : 670 (H) x 687 (L) x 568 (P). Poids 48kg.  
 CD232 230V. 1,5kW. 6,3A. Plage de températures: 30°C à 90°C. Capacité 160L. Dimensions (mm) : 670(H) x 868(L) x 568(P). Poids 56kg.

**BUFFALO**

\*Eco contribution non incluse dans le prix HT



## Micro-ondes 1100W

Micro-ondes en acier inoxydable, robustes et économes en énergie, parfaits pour une utilisation peu intensive. Les programmes personnalisés associés aux trois étapes de cuisson garantissent des résultats constants. Le modèle manuel est rapide et simple à utiliser dans les cuisines à forte activité.



1 Programmable



- 4 niveaux de puissance
- 20 programmes
- 3 étapes de cuisson

- Bouton 30 secondes
- Base statique en céramique plate
- Cavité 26L

**SAMSUNG**

Code	Description	Eco taxe*	Prix HT
1 CB937	Programmable	0,40€	504,00€
2 CB936	Manuel	0,40€	439,00€
3 CB912	Etagère inox 560 x 560mm	0,20€	109,00€
CD550	Etagère inox 560 x 460mm	0,20€	109,00€

**Spécification**  
 CB937 Modèle: CM1089/XEU. 230V. 1100W. 7A. Dimensions (mm): internes 225(H) x 336(L) x 349(P), externes (mm): 297(H) x 517(L) x 412(P). Poids 17,5kg.  
 CB936 Modèle: CM1099/XEU. 230V. 1100W. 9,6A. Capacité 26L. Dimensions (mm): internes 225(H) x 336(L) x 349(P), externes 297(H) x 517(L) x 412(P). Poids 17,5kg.  
 CB912 Charge utile de 35kg, en toute sécurité. Dimensions (mm): 490(H) x 560(L) x 560(P). Poids 8,8kg.  
 CD550 Charge utile de 35kg, en toute sécurité. Dimensions (mm): 490(H) x 560(L) x 460(P). Poids 8kg.

## Micro-ondes professionnels

Le micro-ondes le plus performant de sa catégorie ! Disponible en modèle automatique avec 30 programmes prédéfinis, ou en version à commande manuelle et affichage digital.



4 Manuel



5 Programmable

- Capacité 26L
- Double magnétron pour une cuisson uniforme
- Dimensions gastronomique 2/3
- Base céramique statique

Code	Description	Eco taxe*	Prix HT
DN587	Programmable 1500W	0,73€	999,00€
DN586	Manuel 1500W	0,73€	999,00€
C529	Programmable 1850W	0,73€	1109,00€
C528	Manuel 1850W	0,73€	1109,00€

**Spécification**  
 Manuel et programmable 1500W 230V. 1,5kW. 12,2A. Capacité 26L. Dimensions (mm): ext 368(H) x 464(L) x 577(P), int 190(H) x 370(W) x 370(D). Poids 32kg.  
 Manuel et programmable 1850W 230V. 1,85kW. 13A. Capacité 26L. Dimensions (mm): internes 190(H) x 365(L) x 365(P), externes 368(H) x 464(L) x 557(P). Poids 32 kg.

**SAMSUNG**

\*Eco contribution non incluse dans le prix HT

# MATÉRIEL ÉLECTRIQUE ET DE CUISSON / MICRO-ONDES ET FOURS

## Micro-ondes et gril de série légère 900W

Micro-ondes en acier inoxydable compact et polyvalent possédant cinq niveaux de puissance. Fonction gril, livré avec une grille et un plateau tournant en verre. Commandes manuelles faciles à utiliser dans les petits établissements de restauration. Utilisation peu intensive.



- 900 W
- Capacité 23L
- 5 niveaux de puissance
- Minuterie de 30 minutes
- Plateau tournant en verre
- Intérieur et extérieur inox

**Spécification**  
 CD399 230V. 1400W. 6,1A. Capacité 23L. Dimensions internes (mm): 200(H)x 315(L)x 320(P). Dimensions (mm): 281(H) x 483(L) x 396(P). Poids 14,1kg.  
 CD550 Charge utile de 35kg, en toute sécurité. Dimensions (mm): 490(H) x 560(L) x 460(P). Poids 8kg.

**Caterlite**

Code	Description	Eco taxe*	Prix HT
CD399	900W	0,33€	159,00€
CD550	Etagère inox 560 x 460mm	0,20€	109,00€

## Micro-ondes professionnels 1100W

Micro-ondes en acier inoxydable durable avec fond du four plat, puissance restituée de 1100 watts et le panneau de commande simple d'utilisation. Fond statique plat pour GN 2/3. Convient pour une utilisation professionnelle peu intensive. Le modèle programmable dispose de 20 programmes pour des résultats adaptés au mieux à vos besoins.



1 Manuel

- 1100W
- Cavité 26L
- 4 ou 5 niveaux de puissance dont un pour la décongélation
- Minuterie 40mn



2 Programmable

**Spécification**  
 GK643 230V. 1100W. 7A. 5 niveaux de puissance. Dimensions internes (mm): 225(H) x 336(L) x 349(P). Dimensions externes (mm): 297(H)x 517(L)x 438(P). Poids 17,5kg.  
 GK642 230V. 1600W. 7A. 4 niveaux de puissance. Dimensions internes (mm): 225(H) x 336(L) x 349(P). Dimensions externes (mm): 297(H) x 412(L) x 517(P). Poids 17,5kg.  
 CD550 Charge utile de 35kg, en toute sécurité. Dimensions (mm): 490(H) x 560(L) x 460(P). Poids 8kg.

**BUFFALO**

Code	Description	Eco taxe*	Prix HT
GK643	Manuel 1100W	0,40€	364,00€
GK642	Programmable	0,40€	404,00€
CD550	Etagère inox 560 x 460mm	0,20€	109,00€

## Micro-ondes professionnels 1500W et 1850W

Micro-ondes professionnels de grande capacité en acier inoxydable résistant. Conçus pour les établissements de restauration rapide. Caractéristiques principales : alerte pour le remplacement du filtre à air, fonctionnement par bouton-poussoir et de nombreux programmes pour des résultats optimum. Compatible GN 2/3 plateaux. Plaque support fournie pour superposer deux fours.



- Cavité 26L
- 30 programmes pour des résultats optimum
- Compatible GN 2/3
- 5 niveaux de puissance
- Fonction "quantités multiples"
- Filtre à air amovible
- Signal fin de cuisson 4 niveaux sonores

**Spécification**  
 GK641 230V. 3000W. 13,5A. Dimensions internes (mm): 190(H) x 370(L) x 370(P). Dimensions externes (mm): 368(H) x 464(L) x 557(P). Poids 32kg.  
 GK640 230V. 3200W. 14,5A. Dimensions internes (mm): 190(H) x 370(L) x 370(P). Dimensions externes (mm): 368(H) x 464(L) x 557(P). Poids 32kg.

Code	Description	Eco taxe*	Prix HT
GK641	1500W programmable	0,73€	849,00€
GK640	1850W programmable	0,73€	969,00€

**BUFFALO**

\*Eco contribution non incluse dans le prix HT

## Fours à pizza Pisa

Modèles compacts avec façade et portes en acier inoxydable. Equipés de soles en pierre réfractaire, d'un thermostat et d'une minuterie par chambre. Possèdent également un interrupteur principal, témoin lumineux, éclairage intérieur et thermostat de sécurité. Pour des pizzas de 32 cm.



- Soles en pierre réfractaire
- Thermostats réglables
- Dimensions chambres : 90(H) x 410(L) x 360(P)mm

### Spécification

DS180 Modèle : Maxine 1/40. 230V. 1,6kW. Plage de température 50°C - 320°C. Dimensions (mm): 280(H) x 568(L) x 500(P). Poids 23kg.  
DS181 Modèle : Maxine 2/40. 230V. 2,4kW. Plage de température 50°C - 320°C. Dimensions (mm): 430(H) x 568(L) x 500(P). Poids 33kg.

Code	Description	Eco taxe*	Prix HT
DS180	1 chambre   Pour des pizzas de 320mm	0,48€	549,00€
DS181	2 chambres   Pour des pizzas de 320mm	0,75€	709,00€

Produit nécessitant une installation par un professionnel



**Gastro M**

## Fours à pizza Milan

Fours à pizza avec extérieur inox et intérieur briques réfractaires pour une cuisson efficace. Chaque chambre peut contenir trois pizzas (Ø 35cm max) et possède un thermostat indépendant pour la sole et la voûte. Avec commutateur Marche-Arrêt, thermostat de sécurité et témoin lumineux.



- Porte avec vitre extra large
- Plage de température 50 à 500°C
- Thermostats réglables indépendants
- Extérieur inox et intérieur briques réfractaires

### Spécification

GR213 230V. 4,4kW. Plage de température 50 à 500°C. Dimensions (mm): 413(H)x1360(L)x600(P). Dimensions chambre : 140(H) x 1080(L) x 435(P)mm. Poids 60kg.  
GR214 400V. 8,8kW. Plage de température 50 à 500°C. Dimensions (mm): 745(H)x1360(L)x600(P). Dimensions chambres 140(H)x1080(L)x435(P)mm. Poids 120kg.  
DS184 Dimensions (mm): 960(H) x 1305(L) x 489(P). Poids: 31kg.  
DS472 Dimensions (mm): 860(H) x 1305(L) x 489(P). Poids: 31kg.

Code	Description	Eco taxe*	Prix HT
GR213	1 chambre / 3 pizzas	1,37€	1059,00€
GR214	2 chambres / 6 pizzas	2,74€	1729,00€
DS184	Support pour GR213	0,64€	274,00€
DS472	Support pour GR214	0,64€	299,00€



Produit nécessitant une installation par un professionnel



**Gastro M**

## Fours à pizza Rome

Fours à pizza avec extérieur inox et intérieur briques réfractaires pour une cuisson efficace. Chaque chambre peut contenir quatre pizzas (Ø 35cm max) et possède un thermostat indépendant pour la sole et la voûte. Avec commutateur Marche-Arrêt, thermostat de sécurité et témoin lumineux.



- Thermostats réglables indépendants
- Porte vitrée extra large
- Très profonds
- Extérieur inox et intérieur briques réfractaires

### Spécification

GR215 230V. 6kW. Plage de température 50 à 500°C. Dimensions (mm): 413(H) x 1000(L) x 954(P). Dimensions chambre 140(H) x 720(L) x 720(P)mm. Poids 89kg.  
GR216 400V. 12kW. Plage de température 50 à 500°C. Dimensions (mm): 745(H) x 1000(L) x 954(P)mm - dimensions chambres 140(H) x 720(L) x 720(P)mm. Poids 89kg.  
DS185 Dimensions (mm): 960(H) x 1000(L) x 845(P). Poids 33kg.  
DS473 Dimensions (mm): 860(H) x 1000(L) x 845(P). Poids 33kg.

Code	Description	Eco taxe*	Prix HT
GR215	1 chambre / 4 pizzas	2,03€	1109,00€
GR216	2 chambres / 8 pizzas	2,90€	1779,00€
DS185	Support pour GR215	0,68€	274,00€
DS473	Support pour GR216	0,68€	359,00€



Produit nécessitant une installation par un professionnel



**Gastro M**

\*Eco contribution non incluse dans le prix HT



# MATÉRIEL ÉLECTRIQUE ET DE CUISSON / MICRO-ONDES ET FOURS

## Fours à pizza Naples

Equipés de vitres extra larges et de soles en pierre réfractaire. Avec thermostats de voûte et de sole pour chaque chambre, interrupteur marche / arrêt, témoin lumineux, éclairage intérieur et thermostat de sécurité. Chambres pour six pizzas de 35 cm.



- Soles en pierre réfractaire
- Thermostats réglables individuellement
- Chambres pour pizzas de 35cm
- Dimensions chambres : 140(H) x 1080(L) x 720(P)mm

### Spécification

DS182 Modèle : ALFA XL 6L. 400V. 9kW. Plage de température 50°C - 500°C. Dimensions (mm): 413(H) x 1360(L) x 954(P). Poids 116kg.

DS183 Modèle : ALFA XL 66L. 400V. 18kW. Plage de température 50°C - 500°C. Dimensions (mm): 865(H) x 1360(L) x 954(P). Poids 205kg.

DS186 Dimensions (mm): 960(H) x 1208(L) x 1003(P). Poids 39kg.

DS474 Dimensions (mm): 860(H) x 1208(L) x 1003(P). Poids 39kg.

Code	Description	Eco taxe*	Prix HT
DS182	1 chambre   Pour des pizzas de 350mm	2,80€	1569,00€
DS183	2 chambres   Pour des pizzas de 350mm	4,01€	2589,00€
DS186	Support pour DS182	0,80€	314,00€
DS474	Support pour DS183	0,80€	439,00€



Produit nécessitant une installation par un professionnel



**Gastro M**

## Four à pizza avec pierre

Four à pizza petit mais puissant pour un goût authentique en un minimum de temps. Possède une pierre réfractaire de 450mm garantissant l'obtention d'une pâte croustillante.

- Cuit des pizzas de 450mm max
- Acier inoxydable
- Minuterie intégrée de 1 à 60mn
- Plage de température 50 - 350 ° C



**NOUVEAU**

### Spécification

CP868 230V. 2kW. 8,7A. Monophasé. Plage de température : 50°C - 350°C. Dimensions (mm): 365(H) x 585(L) x 700(P). Poids : 36,8kg.

Code	Description	Eco taxe*	Prix HT
CP868	2kW	0,84€	429,00€

**BUFFALO**

## Four à pizza compact

Four à pizza compact gain de place. L'isolation double paroi assure efficacité énergétique et cuisson rapide. Idéal pour toutes les pizzas fraîches ou surgelées jusqu'à 30cm.

- Construction en acier inoxydable
- Corps isolé à double paroi
- Cuisson rapide avec minuterie de 15 minutes
- Voyant d'alimentation / chauffe
- Contient une pizza de 30cm max



**NOUVEAU**

### Spécification

CR912 240V. 1,13kW. 5,15A. Monophasé. Plage de température : 60°C à 300°C. Dimensions (mm): 188(H) x 580(L) x 486(P). Poids 8,2kg.

Code	Description	Eco taxe*	Prix HT
CR912	Four à pizza compact	0,32€	224,00€

**Caterlite**

Demandez notre catalogue complet Gastro M ou consultez notre site internet pour plus d'informations.

\*Eco contribution non incluse dans le prix HT

## Laminoirs à pizza



Laminoirs de qualité professionnelle en acier inoxydable pour façonner des pizzas de 14 à 40cm.



Spécification  
DS191 Dimensions: 650(H) x 405(L) x 470(P)mm  
DS192 Dimensions: 825(H) x 545(L) x 660(P)mm

Code	Description	Eco taxe*	Prix HT
1 DS191	Diamètre pizza 140 à 300mm	1,08€	969,00€
2 DS192	Diamètre pizza 260 à 400mm	1,48€	1119,00€



**Gastro M**

## Pétrins à spirale



Pétrins professionnels à têtes fixes pour pizzerias et boulangeries. La forme particulière de la spirale permet d'avoir un pétrissage parfaitement homogène en peu de temps. La cuve, la spirale, l'axe central et la protection de cuve sont en acier inoxydable. Système de transmission particulièrement silencieux. Machines livrées avec un coupe-pâte.

Spécification  
DS187 230V. 370W. Dimensions (mm): 705(H) x 395(L) x 625(P)  
DS188 230V. 750W. Dimensions (mm): 795(H) x 415(L) x 735(P). Poids 65kg.  
DS189 230V. 750W. Dimensions (mm): 795(H) x 415(L) x 735(P). Poids 75kg.  
DS190 400V. 750W. Dimensions (mm): 935(H) x 540(L) x 825(P). Poids 95kg.

Code	Description	Eco taxe*	Prix HT
DS187	7L	1,50€	939,00€
DS188	16L	2,35€	1109,00€
DS189	22L	2,47€	1169,00€
DS190	41L	4,15€	1819,00€



**Gastro M**

## Pétrin à spirale 20L

Préparez de délicieux pains, pizzas et pâtisseries avec ce pétrin de haute qualité. La cuve à mouvement giratoire permet de pétrir votre pâte plus rapidement, développant ainsi les propriétés du gluten pour obtenir une pâte parfaitement adaptée à la confection des pains et pizzas. Équipé d'une minuterie de 30 minutes qui vous permet de réaliser d'autres tâches pendant que le pétrissage s'effectue par lui-même.

- Idéal pour les pâtes à pizza, pain et gâteau
- Cuve 20L et crochet inox
- Pétrit 8kg de pâte
- Facile à utiliser
- Minuterie 30mn
- Grille de protection



**NOUVEAU**

Spécification  
CP821 230V. 1,1kW. 7,2A. Monophasé. Dimensions (mm): 695(H) x 380(L) x 690(P). Poids : 78kg.

Code	Description	Eco taxe*	Prix HT
CP821	20L	1,78€	1149,00€

**BUFFALO**

\*Eco contribution non incluse dans le prix HT

## Matériel pizza

### Plats à pizza de 8 mm de profondeur

Plats à pizza en aluminium trempé à bord large.



Code	Description	Prix HT
GE196	200mm(Ø)	2,70€
GE197	255mm(Ø)	2,70€
F008	305mm(Ø)	5,20€
F009	350mm(Ø)	5,90€

### Couvercle de plat à pizza profond

En aluminium de 1,2mm d'épaisseur, se place sur les plats à pizza pour limiter la circulation d'air au dessus de la pâte et lui permettre de lever plus facilement. L'encoche sur le bord permet d'emplier les plats et de les transporter sans les faire tomber.



Code	Description	Prix HT
CB143	30cm(Ø)	8,70€

### Pince à plat

Pince pratique pour sécuriser les manipulations chaudes.



Code	Description	Prix HT
S479	Universelle	15,90€

### Pierres à pizza



Code	Description	Prix HT
CL713	380 x 305mm	22,90€
CL714	380mm(Ø)	18,90€

### Roulette à pizza

Conception révolutionnaire avec poignées anti-dérapantes absorbant la pression.



Code	Description	Prix HT
D753	2 x 76 x 25mm	12,90€

### Assiettes à pizza



**Saturnia**

Code	Description	Qté	Prix HT
DA987	280mm(Ø)	6	20,90€
DS169	310mm(Ø)	6	22,90€
DA989	330mm(Ø)	6	28,40€

### Plats à pizza de 1,6 cm de profondeur

Plat à pizza en aluminium trempé.

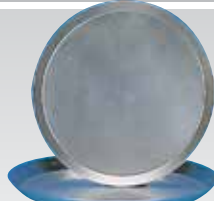

Code	Description	Prix HT
F004	228mm(Ø)	8,70€
F005	254mm(Ø)	10,70€
F006	305mm(Ø)	12,40€

### Grilles à pizza à fond plat

La circulation de l'air permet d'obtenir une cuisson uniforme de la croûte.



**VOÛJE**

Code	Description	Prix HT
F011	230mm(Ø)	3,80€
F012	250mm(Ø)	4,40€
F013	300mm(Ø)	5,00€
F014	350mm(Ø)	6,20€
GE194	405mm(Ø)	6,70€
GE195	457mm(Ø)	7,30€

### Pelles à pizza

Pelles pour faciliter l'enfournement et le défournement des pizzas. La petite pelle est dotée d'un manche en aluminium et d'un plateau de 23 x 17cm. Les moyennes et grandes pelles possèdent un manche en bois cylindrique et un plateau de 30 ou 40cm.



Code	Description	Prix HT
1 F037	Petite 229 x 171mm	15,90€
2 GE208	Bois 660mm	17,90€
F036	Moyenne 355 x 405mm / manche : 915mm	23,40€
S480	Grande 305 x 355mm	35,90€

### Couteau à pizza

Lame inox rigide en une seule pièce pour couper en un seul mouvement.



Code	Description	Prix HT
D390	Lame 520mm	26,40€

### Roulettes à pizzas

Grande roulette en acier inoxydable. Lavable au lave-vaisselle.



Code	Description	Prix HT
D396	Noir 102mm	7,30€
CC407	Rouge 102mm	7,30€
CC408	Vert 102mm	7,30€

### Plats à pizza en fer noir

Plats résistants qui chauffent uniformément pour réaliser des pizzas parfaites. A graisser avant utilisation. 38mm de profondeur.



Code	Description	Prix HT
CB145	180mm(Ø)	7,10€
S473	230mm(Ø)	8,40€
S474	250mm(Ø)	10,70€
S475	300mm(Ø)	12,40€
CB146	360mm(Ø)	14,40€

### Brosse / grattoir pour four

Brosse pour four avec grattoir. Manche vendu séparément.



**VOÛJE**

Code	Description	Prix HT
GE204	Tête 254mm	7,90€
GE211	Manche 965mm	2,90€

### Pelles à pizza

Pelles pour un enfournement et défournement aisés des pizzas. La petite pelle est dotée d'un manche en aluminium et mesure 23 x 15 cm. Les moyennes et grandes pelles sont dotées d'un manche en bois tubulaire et mesurent 30 cm.



Code	Description	Prix HT
GE205	Pelle 305 x 405mm / 965mm(L)	11,90€
GE207	Pelle 355x405mm / 1066mm(L)	13,90€

### Supports pour plats à pizza

Pour stocker vos pizzas préparées avant de les cuire. 2 tailles : 11 emplacements avec espacements de 6 cm et 15 emplacements avec espacements de 4 cm. 705(H) x 300(L) x 300(P)mm.

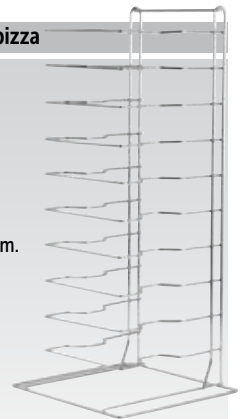

**VOÛJE**

Code	Description	Prix HT
F026	11 niveaux	41,90€
F027	15 niveaux	55,90€

### Casiers de lavage

Bords renforcés pour une utilisation professionnelle intensive.

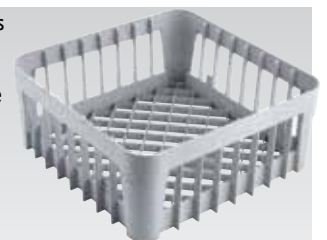

Code	Description	Prix HT
GN559	350 x 350mm   200(H)mm	15,40€
GN558	400 x 400mm   200(H)mm	16,40€



## Four à convection 4 niveaux

Four électrique quatre niveaux compatibles GN 2/3. Possède un panneau de commande électro-mécanique convivial et deux turbines. Intérieur et extérieur en acier inoxydable. Minuterie, thermostat 50°C - 300°C et témoin lumineux. Equipé d'une porte double vitrage basculante.

- 2 turbines
- 4 x GN 2/3, 1 grille fournie
- Porte double vitrage basculante
- Intérieur et extérieur en acier inoxydable



Produit nécessitant une installation par un professionnel



**Gastro M**

Code	Description	Eco taxe*	Prix HT
GR200	4 x GN 2/3	0,91€	939,00€

Spécification  
GR200 Modèle : GER423. 230V. 3,6kW. Plage de température 50 à 300°C.  
Dimensions (mm) : 568(H)x 557(L)x 585(P). Poids 40kg.

## Four à convection 4 niveaux avec humidificateur

Four électrique quatre niveaux avec humidificateur GN 2/3. Possède un panneau de commande électro-mécanique convivial et deux turbines. Intérieur et extérieur en acier inoxydable. Minuterie, thermostat 50°C - 300°C et témoin lumineux. L'humidificateur manuel évite aux pâtisseries et autres aliments délicats de dessécher. NB : attention, ne possède pas d'évacuation des eaux de condensats.

- 2 turbines
- 4 x GN 2/3
- Porte double vitrage battante
- Intérieur et extérieur en acier inoxydable



Produit nécessitant une installation par un professionnel



**Gastro M**

Code	Description	Eco taxe*	Prix HT
GR201	4 x GN 2/3 avec humidificateur	0,91€	1739,00€

Spécification  
GR201 Modèle : GEU423. 230V. 3,5kW. Plage de température 50 à 300°C.  
Dimensions (mm) : 560(H)x 658(L)x 685(P). Poids 50kg.

\*Eco contribution non incluse dans le prix HT

# MATÉRIEL ÉLECTRIQUE ET DE CUISSON / MICRO-ONDES ET FOURS

## Fours 4 niveaux avec humidificateur

Fours à convection avec quatre niveaux 600 x 400mm, une grille, humidificateur et porte basculante. Dotés de 2 turbines et d'un panneau de commande électromécanique convivial. Intérieur et extérieur en acier inoxydable. Minuterie, thermostat 300°C et éclairage. Modifiables en GN 1/1 avec le kit échelles de transformation GR209 (vendu séparément). NB : attention, four pâtisseries, ne possède pas d'évacuation des eaux de condensats.

- 2 turbines
- 4 niveaux 600x400mm, 1 grille fournie
- Porte basculante double vitrage
- Intérieur et extérieur acier inoxydable



Produit nécessitant une installation par un professionnel



Code	Description	Eco taxe*	Prix HT	Spécification
GR202	4 niveaux GN 1/1 600 x 400mm (230V)	1,19€	1039,00€	GR202 Modèle : BERU464. 230V. 3,3kW. Plage de température 50 à 300°C. Dimensions (mm): 598(H)x 724(L)x 730(P). Poids 52kg.
GR203	4 niveaux GN 1/1 600 x 400mm (400V)	1,19€	1089,00€	GR203 Modèle : BERU464PW. 400V. 4,7kW. Plage de température 50 à 280°C. Dimensions (mm): 724(H)x 730(L)x 598(P). Poids 52kg.
GR209	Kit pâtisseries en GN 1/1 pour GR202 et GR203	-	89,90€	

**Gastro M**

## Four 4 niveaux avec humidificateur

Four électrique à convection puissant avec humidificateur, 4 niveaux (600x400 mm), 2 turbines, porte battante double vitrage et panneau de commande électromécanique convivial. Extérieur et intérieur inox. Modifiable en GN 1/1 avec le kit échelle de transformation GR210 (vendu séparément). NB : attention, four pâtisseries, ne possède pas d'évacuation des eaux de condensats.

- 2 turbines
- 4 niveaux 600x400mm
- Porte battante double vitrage
- Intérieur et extérieur en acier inoxydable



Spécification  
 GR204 Modèle : BEU464. 400V. 6,3kW. Plage de température 50 à 300°C. Dimensions (mm): 560(H)x 825(L)x 685(P). Poids 59kg.  
 GR207 Modèle : SFR46. Dimensions (mm): 865(H)x 740(L)x 560(P). Poids 12,5kg.

Code	Description	Eco taxe*	Prix HT	
GR204	Four 4 x 600x400mm	1,35€	1809,00€	Produit nécessitant une installation par un professionnel
GR207	Piètement pour 4 et 6 niveaux	0,26€	689,00€	
GR210	Kit pâtisseries en GN 1/1 pour GR204	-	89,90€	



**Gastro M**

Demandez notre catalogue complet Gastro M ou consultez notre site internet pour plus d'informations.

\*Eco contribution non incluse dans le prix HT

## Four 6 niveaux avec humidificateur

Four électrique à convection en acier inoxydable 6 niveaux 600x400mm avec humidificateur et porte battante. Dotés de 2 turbines et d'un panneau de commande électro-mécanique convivial. Modifiable en GN 1/1 avec le kit échelle de transformation GR211 (vendu séparément). NB : attention, four pâtisseries, ne possède pas d'évacuation des eaux de condensats.

- 2 turbines
- 6 niveaux 600x400mm
- Porte battante double vitrage
- Intérieur et extérieur en acier inoxydable



Produit nécessitant une installation par un professionnel



Code	Description	Eco taxe*	Prix HT
GR205	Four 6 x 600x400mm	1,94€	2079,00€
GR207	Piètements pour 4 et 6 niveaux	0,26€	689,00€
GR211	Kit pâtisseries en GN 1/1 pour GR205	-	106,00€

**Spécification**  
 GR205 Modèle : BEU664. 400V. 7,7kW. Plage de température 50 à 300°C.  
 Dimensions (mm): 710(H)x 825(L)x 710(P). Poids 85kg.  
 GR207 Modèle : SFR46. Dimensions (mm): 865(H)x 740(L)x 560(P). Poids 12,5kg.

**Gastro M**

## Four à convection 10 niveaux avec humidificateur

Four électrique à convection 10 niveaux 600x400mm avec humidificateur et panneau de commande électro-mécanique convivial. Possède 3 turbines et une porte battante double vitrage. NB : attention, four pâtisseries, ne possède pas d'évacuation des eaux de condensats.

- Construction acier inoxydable
- Fonctionnement simple
- 3 turbines
- Modifiable en GN 1/1 avec le kit échelle de transformation (vendu séparément)



Produit nécessitant une installation par un professionnel



**Spécification**  
 GR206 Modèle : BEU1064. 400V. 11,5kW. Plage de température 50 à 280°C.  
 Dimensions (mm): 1010(H)x 825(L)x 710(P). Poids 125kg.  
 GR208 Modèle : SFR1046. Dimensions (mm): 665(H)x 740(L)x 560(P). Poids 11,5kg.

Code	Description	Eco taxe*	Prix HT
GR206	Four 10 x 600x400mm	2,85€	3109,00€
GR208	Piètements pour 10 niveaux	0,24€	659,00€
GR212	Kit pâtisseries en GN 1/1 pour GR206	-	189,00€

**Gastro M**

\*Eco contribution non incluse dans le prix HT



# MATÉRIEL ÉLECTRIQUE ET DE CUISSON / MICRO-ONDES ET FOURS

## Fours mixtes à injection directe

Fours mixtes à injection directe slim compatibles GN 1/1. Porte double vitrage, 2 turbines auto-reverse et panneau de contrôle électronique. Modèles disponibles en 6 ou 10 niveaux, avec ou sans système de nettoyage intégré.



1



2

- Conçus pour contenir 6 ou 10 bacs GN 1/1
- Panneau de commande électronique
- Porte double vitrage
- 2 turbines auto-reverse
- Intérieur rapide et facile à nettoyer
- Disponibles avec ou sans système de nettoyage intégré

Produit nécessitant une installation par un professionnel

### Spécification

DS468 Modèle : FDEK061. 400V. 7,8kW. Plage de température four 30°C - 280°C / vapeur 30°C - 110°C. Dimensions (mm): 769(H) x 517(L) x 820(P). Poids 80kg.  
 DS469 Modèle : FDEK061 PWA. 400V. 7,8kW. Plage de température four 30°C - 280°C / vapeur 30°C - 110°C. Dimensions (mm): 769(H) x 517(L) x 820(P). Poids 80kg.  
 DS470 Modèle : FDEK101P. 400V. 15,6kW. Plage de température four 30°C - 280°C / vapeur 30°C - 110°C. Dimensions (mm): 1010(H) x 517(L) x 820(P). Poids 150kg.  
 DS471 Modèle : FDEK101 PWA. 400V. 15,6kW. Plage de température four 30°C - 280°C / vapeur 30°C - 110°C. Dimensions (mm): 1010(H) x 517(L) x 820(P). Poids 150kg.

	Code	Description	Eco taxe*	Prix HT
1	DS468	Mixte 6 x GN 1/1	1,82€	4809,00€
	DS469	Mixte 6 x GN 1/1 auto nettoyant	1,82€	5309,00€
2	DS470	Mixte 10 x GN 1/1	3,42€	5589,00€
	DS471	Mixte 10 x GN 1/1 auto nettoyant	3,42€	6489,00€



**Gastro M**

Demandez notre catalogue complet Gastro M ou consultez notre site internet pour plus d'informations.

\*Eco contribution non incluse dans le prix HT

## Gamme 600

**Gastro M**  
600 Series



La gamme cuisson de Gastro-M est puissante, économe en énergie, facile à nettoyer et bénéficie d'un design moderne et élégant. Tous les modules sont en acier inoxydable. Les modules peuvent être reliés entre eux par des réglottes de liaison qui assurent une unité et étanchéité à votre ensemble de cuisson. Gastro-M, la pierre angulaire dans votre cuisine !

### Planchas électriques

Plaques à snacker, plan de cuisson en acier, temps de chauffe rapide, bac récupérateur de graisse, thermostat réglable, voyant lumineux.

- Construction acier inoxydable
- Plaque en acier de haute qualité
- Bac récupérateur de graisse
- Thermostat réglable
- Température homogène sur toute la surface
- S'adapte sur placard ouvert GL913 et piètement GL911



Produit nécessitant une installation par un professionnel

Produit nécessitant une installation par un professionnel

Code	Description	Eco taxe*	Prix HT
1 GN021	Plaque lisse largeur 300mm	0,62€	929,00€
2 GL906	Plaque lisse largeur 600mm	0,96€	1369,00€
GL905	Plaque lisse largeur 600mm - triphasé	0,96€	1289,00€

Spécification  
 GN021 400V. 3kW. Dimensions (mm): 280(H) x 300(L) x 600(P). Poids 27kg.  
 GL906 Modèle : 60/60FTEZ. 230V. 6kW. Dimensions (mm): 280(H) x 600(L) x 600(P). Poids 51kg.  
 GL905 Modèle : 60/60FTE. 400V. 6kW. Dimensions (mm): 280(H) x 600(L) x 600(P). Poids 51kg.

**Gastro M**  
600 Series

### Planchas électriques

Plaques à snacker, plan de cuisson en acier à temps de chauffe rapide nécessitant moins d'énergie pour maintenir des températures de cuisson élevées. Interrupteur marche / arrêt et témoin lumineux intégrés, bac récupérateur de graisse.

- Témoin lumineux
- Contrôle et vanne de sécurité thermostatique
- Plaque en chrome ou acier moulé
- Plaque rainurée ou lisse



Produit nécessitant une installation par un professionnel

Code	Description	Eco taxe*	Prix HT
3 GN022	Fry top avec plaque rainurée largeur 300mm	0,59€	1019,00€
4 GN027	Fry top plaque 1/2 lisse 1/2 rainurée largeur 600mm	1,14€	1389,00€

Spécification  
 GN022 400V. Dimensions : 280(H) x 300(L) x 600(P)mm. Poids 27kg.  
 GN027 400V. Dimensions : 600(L)x600(P)x280(H)mm. 39kg.

**Gastro M**  
600 Series

\*Eco contribution non incluse dans le prix HT

# MATÉRIEL ÉLECTRIQUE ET DE CUISSON / CUISSON HORIZONTALE

## Plancha gaz

Plancha gaz, avec plaque de cuisson robuste et facile à nettoyer, temps de chauffe rapide, allumage piezo, bac récupérateur de graisse, contrôle et vanne de sécurité thermostatique. Livrée gaz naturel et injecteurs butane/propane fournis. Ne pas utiliser avec des produits marinés ni surgelés (uniquement avec produits frais); sinon commander le modèle chromé (GL937).

- Construction en acier inoxydable
- Allumage piezo
- Bac récupérateur de graisse
- Contrôle thermostatique



1

2



**Gastro M**  
600 Series

Produit nécessitant une installation par un professionnel

Code	Description	Prix HT
1 GN020	Plaque lisse largeur 300mm	<b>969,00€</b>
2 GL904	Plaque lisse largeur 600mm	<b>1399,00€</b>

Spécification  
GN020 5.2kW. Dimensions (mm): 280(H)x 300(L)x 600(P). Poids 27kg.  
GL904 10.4kW. Dimensions (mm): 280(H)x 600(L)x 600(P). Poids 51kg.

## Plancha gaz

Plancha gaz en acier inoxydable avec plans de cuisson durables, diffusant la chaleur uniformément. Temps de chauffe rapide, allumage piezo, contrôle et vanne de sécurité thermostatique, témoin lumineux. Le modèle chromé nécessite moins d'énergie pour maintenir la température de cuisson.

- Bac récupérateur de graisse intégré
- Contrôle et vanne de sécurité thermostatique
- Allumage piezo



**Gastro M**  
600 Series

Produit nécessitant une installation par un professionnel

Code	Description	Prix HT
GN025	Plaque 1/2 lisse 1/2 rainurée largeur 600mm	<b>1529,00€</b>
GN026	Plaque chromée 1/2 lisse 1/2 rainurée largeur 600mm	<b>1949,00€</b>

Spécification  
GN025 Dimensions : 600(L)x600(P)280(H)mm  
GN026 Dimensions : 600(L)x600(P)280(H)mm

## Fry top électriques plaques chromées

Plaques à snacker en acier inoxydable durable avec plan de cuisson lisse chromé facile à nettoyer, temps de chauffe rapide nécessitant moins d'énergie pour un maintient constant en température, bac récupérateur de graisse, contrôle et vanne de sécurité thermostatique, témoin lumineux.

- Construction en acier inoxydable
- Plaques de cuisson robustes
- Bac de récupération
- Témoin lumineux



**Gastro M**  
600 Series

Produit nécessitant une installation par un professionnel

Code	Description	Eco taxe*	Prix HT
GN023	Plaque lisse chromée largeur 600mm	<b>1,25€</b>	<b>1739,00€</b>
GN024	Plaque lisse chromée largeur 600mm	<b>1,25€</b>	<b>1799,00€</b>

Spécification  
GN023 400V. 6kW. Dimensions(mm): 280(H) x 600(L) x 600(P). Poids 55kg.  
GN024 230V. Dimensions : 280(H) x 600(L) x 600(P)mm. Poids 55kg.

Demandez notre catalogue complet Gastro M ou consultez notre site internet pour plus d'informations.

\*Eco contribution non incluse dans le prix HT



## Friteuses électriques 10L

Friteuses électriques avec contrôle de la température par thermostat réglable, vidange avec col de cygne et vanne de sécurité, interrupteur on/off, coupe-circuit de sécurité, zone froide. Résistances relevables autoblocantes, puissance 7,5kW composée de 3 éléments indépendants de 2,5kW (facilite le sav). Livrées avec paniers. Attention : ne pas utiliser de graisse solide.

- Construction acier inoxydable
- Robinet de vidange
- Thermostat de sécurité
- Résistance relevable
- Paniers fournis
- GL908 s'adapte sur le placard ouvert GL912 et le piètement GL910
- GL909 s'adapte sur le placard ouvert GL913 et le piètement GL911



2



1

Produit nécessitant une installation par un professionnel

Code	Description	Eco taxe*	Prix HT	Spécification
1 GL908	Friteuse électrique 10L	0,46€	1079,00€	GL908 400V / 7,5kW. Dimension: 300(L)x600(P)x280(H)mm. Poids : 20 kg
2 GL909	Friteuse électrique 2 x 10L	0,78€	1919,00€	GL909 400V / 15 kW. Dimension: 600(L)x600(P)x280(H)mm. Poids 34 kg

**Gastro M**  
600 Series



## Friteuse gaz 2x8L

Friteuse gaz avec allumage piezo, valve de sécurité thermostatique et coupe-circuit thermique, température requise atteinte rapidement au moyen de deux tubes de chauffe par cuve. Zone froide, vidange à col de cygne et vanne avec sécurité. Livrée avec 2 paniers. Attention : ne pas utiliser de graisse solide.

- Construction acier inoxydable
- 2 cuves inox 8L
- Robinet de vidange avec sécurité
- Contrôle thermostatique
- Coupe-circuit thermique
- Livrée gaz naturel et injecteurs butane/propane fournis



Produit nécessitant une installation par un professionnel

Code	Description	Prix HT	Spécification
GL907	Friteuse gaz 2 x 8L	2139,00€	GL907 Gaz naturel 13,6 kW. Dimension: 600(L)x600(P)x280(H)mm. Poids : 42 kg

**Gastro M**  
600 Series



## Grillade pierre de lave gaz

Grillade pierre de lave gaz avec grille en fonte, allumage piezo, brûleur en acier inoxydable, bac à eau et thermocouple. Fournie avec pierres de lave.

- Extérieur acier inoxydable
- Bac récupérateur de graisse intégré
- Allumage piezo
- Thermostat réglable



Produit nécessitant une installation par un professionnel

Code	Description	Prix HT	Spécification
GN028	Largeur 600mm	1899,00€	GN028 11kW. Dimensions (mm): 280(H)x 600(L)x 600(P). Poids 42kg.

**Gastro M**  
600 Series



\*Eco contribution non incluse dans le prix HT

# MATÉRIEL ÉLECTRIQUE ET DE CUISSON / CUISSON HORIZONTALE

## Cuiseur à pâtes

Cuiseur à pâtes grande capacité de 14 litres en acier inoxydable durable avec thermostat réglable, témoin lumineux et robinet de vidange. Avec commutateur 3 positions : Maintien en température, cuisson finale et pré-cuisson.

- Construction acier inoxydable
- Cuve inox 316 capacité 14L
- Fourni sans panier
- S'adapte sur placard ouvert GL912 et piètement GL910



Produit nécessitant une installation par un professionnel

Code	Description	Eco taxe*	Prix HT
GL903	Cuiseur à pâtes 14L	0,82€	1029,00€
GL884	Panier à pâtes inox	-	117,00€

Spécification  
GL903 230V. 3 kW. Dimension: 300(L)x600(P)x280(H)mm. Poids : 18 kg



## Bains-marie électriques

Bains-marie électriques adaptés aux bacs GN de 150mm de profondeur maximum. Avec robinet de vidange.

- Construction acier inoxydable
- GL902 GN 1/2 + GN 1/4 profondeur max 150mm
- GL035 GN 1/1 profondeur max 150mm
- Fourni sans bac GN
- Compatible avec piètement GL910 et placard ouvert GL912



Produit nécessitant une installation par un professionnel

Code	Description	Eco taxe*	Prix HT
1 GL902	Largeur 300mm	0,73€	709,00€
2 GN035	Largeur 600mm	1,46€	879,00€

Spécification  
GL902 230V. 1,5 kW. 13L. Dimension: 280(L)x300(L)x600(P)mm. Poids : 16 kg  
GN035 230V. 3kW. Dimensions (mm): 280(H) x 600(L) x 600(P). Poids 32kg.



## Plaques électriques à poser

Fourneaux 2 ou 4 plaques électriques à poser de 22cm. Extérieur en acier inoxydable. Pour chaque plaque, thermostat 6 positions et témoin lumineux.

- Acier inoxydable
- 2 ou 4 plaques de cuisson 1,5kW
- Témoin lumineux



Produit nécessitant une installation par un professionnel

Code	Description	Eco taxe*	Prix HT
3 GN017	2 plaques largeur 300mm	0,36€	574,00€
4 GN018	4 plaques largeur 600mm	0,68€	859,00€

Spécification  
GN017 400V. 3kW. Dimensions (mm) 280(H)x 300(L)x 600(P). Poids 16kg.  
GN018 400V. 6kW. Dimensions (mm) 280(H)x 600(L)x 600(P). Poids 30kg.



Demandez notre catalogue complet Gastro M ou consultez notre site internet pour plus d'informations.

\*Eco contribution non incluse dans le prix HT

## Table électrique vitrocéramique

Table électrique en vitrocéramique avec 2 zones de cuisson. Extérieur en acier inoxydable robuste. Pour chaque zone, thermostat 6 positions et témoin lumineux.



Produit nécessitant une installation par un professionnel

Code	Description	Eco taxe*	Prix HT	Spécification
GN019	Table de cuisson électrique largeur 300mm	0,36€	1379,00€	GN019 400V. 3,6kW. Dimensions : 280(H) x 300(L) x 600(P)mm. 16kg.

**Gastro M**  
600 Series



ART DE LA TABLE

RESTAURANT, BAR  
ET HOTEL

MOBILIER

## Feux vifs à poser

Dessus feux vifs gaz avec thermo-couples, bord anti-ruissellement et allumage piezo. Gaz naturel de série, injecteurs butane/propane fournis.

- Modèles 2 ou 4 feux vifs
- Construction acier inoxydable
- Top embouti



Produit nécessitant une installation par un professionnel

Code	Description	Prix HT	Spécification
1 GL900	2 feux vifs largeur 300mm	659,00€	GL900 2 feux vifs. 6.1kW : 1x2,8kW + 1x3,3kW. Gaz naturel. Dimensions (mm): 280(H) x 300(L) x 600(P). Poids: 15kg.
2 GL901	4 feux vifs largeur 600mm	1029,00€	GL901 4 feux vifs. 12.1kW : 2x2,8kW + 2x3,3kW. Gaz naturel. Dimensions (mm): 280(H) x 600(L) x 600(P). Poids: 25kg.

**Gastro M**  
600 Series



USAGE UNIQUE  
ET ENTRETIEN

VÊTEMENTS  
ET CHAUSSURES

CUISINE

## 5 feux vifs à poser

Feux vifs thermocouplés avec allumage piezo. Extérieur en acier inoxydable facile à nettoyer et entretenir.

- 5 feux vifs 3x 2,8kW et 2x 3,3kW
- Extérieur acier inoxydable



Produit nécessitant une installation par un professionnel

Code	Description	Prix HT	Spécification
GN016	5 feux vifs largeur 900mm	1279,00€	GN016 15.5kW. 3 feux vifs 2.8kW et 2 feux vifs 3.3kW. Dimensions (mm): 280(H) x 900(L) x 600(P). Poids 30kg.

**Gastro M**  
600 Series



MOBILIER DE CUISINE,  
CHARIOTS ET ÉCHELLES

MATÉRIEL ÉLECTRIQUE  
ET DE CUISSON

FROID

\*Eco contribution non incluse dans le prix HT



# MATÉRIEL ÉLECTRIQUE ET DE CUISSON / CUISSON HORIZONTALE

## Fourneau gaz

Fourneau gaz 4 feux sur four gaz avec thermocouples, brûleurs noirs et allumage automatique. Four avec porte en verre, thermostat, allumage piezo, flamme pilote, gril électrique et rails amovibles. Dimensions internes du four : 440x350x340(h) mm. Gaz naturel. Pieds réglables.

- Construction acier inoxydable
- Allumage piezo
- Gril électrique et rails amovibles
- Plaques de débordement émaillées

### Spécification

GN002 230V. 14,7kW Puissance : 2 feux 2,8kW, 2 feux 3,3kW, four 2,5kW.  
Dimensions four (mm): 440(H)x 350(L)x 340(P). Dimensions (mm): 850(H)x 600(L)x 600(P). Poids 62kg.

Code	Description	Eco taxe*	Prix HT
GN002	Fourneau à gaz	1,32€	1939,00€

Produit nécessitant une installation par un professionnel



**Gastro M**  
600 Series

## Fourneau électrique sur four

Fourneau 4 plaques électriques sur four électrique à convection. Four avec porte vitrée, thermostat réglable, gril et témoin lumineux.

- Gril électrique
- Voyant lumineux
- Pieds réglables

### Spécification

GN015 400V. Puissance : 4 plaques de 1,5kW et four : 2,3kW.  
Dimensions (mm): 850(H) x 600(P) x 600(L). Poids 64kg.

Code	Description	Eco taxe*	Prix HT
GN015	Fourneau électrique	1,46€	1929,00€

Produit nécessitant une installation par un professionnel



**Gastro M**  
600 Series

## Fourneau 5 feux gaz et four à convection

Fourneau 5 feux gaz puissant et efficace sur four à convection compatible GN 1/1. Flamme pilote pour un allumage automatique rapide. Pieds réglables pour la stabilité parfaite même sur sols irréguliers.

- Gril électrique 1,3kW
- Extérieur acier inoxydable
- 2 feux vifs de 2,8kW
- 2 feux vifs de 3,3kW
- Four à convection 3kW

### Spécification

GN014 230V. 17,4kW. 2 feux vifs 2,8kW, 2 feux vifs 3,3kW, Four 3kW.  
Dimensions (mm): 850(H)x 900(L)x 600(P). Poids 70kg.

Code	Description	Eco taxe*	Prix HT
GN014	5 feux sur four à convection	1,60€	2629,00€

Produit nécessitant une installation par un professionnel



**Gastro M**  
600 Series

Demandez notre catalogue complet Gastro M ou consultez notre site internet pour plus d'informations.

\*Eco contribution non incluse dans le prix HT

## Meuble neutre

Meuble neutre avec tiroir  
60/30PLC.



**Gastro M**  
600 Series

Spécification  
GN036 Dimensions (mm): 280(H) x 300(L) x 600(P). Poids 17kg.

Code	Description	Eco taxe*	Prix HT
GN036	Meuble neutre	0,39€	449,00€

## Piètements

Piètement avec verrins réglables. Compatible avec les modules Gastro-M 300 et 600mm de large.



**Gastro M**  
600 Series

Code	Description	Eco taxe*	Prix HT	Spécification
GL910	Piètement 60/30	0,71€	239,00€	GL910 Dimension: 300(l)x490(p)x570(h)mm. Poids: 3 kg
GL911	Piètement 60/60	0,71€	239,00€	GL911 Dimension: 600(l)x490(p)x570(h)mm. Poids: 4 kg

## Placards ouverts avec portes en option

Placards ouverts avec  
verrins réglables.  
Compatibles avec les  
modules Gastro-M de 300  
ou 600mm de large.



**Gastro M**  
600 Series

Spécification  
GL912 Dimensions (mm): 570(H) x 300(L) x 490(P). Poids 13kg.  
GL913 Dimensions (mm): 570(H) x 600(L) x 490(P). Poids 20kg.  
GN045 Dimensions (mm): 400(H) x 300(L) x 20(P). Poids 1.5kg.  
GN046 Dimensions (mm): 400(H) x 600(L) x 20(P). Poids 3kg.

Code	Description	Eco taxe*	Prix HT
1 GL912	Largeur 300mm	0,23€	324,00€
2 GL913	Largeur 600mm	2,05€	369,00€
3 GN045	Porte droite 400(H) x 300(L)mm	0,03€	134,00€
GN046	Porte double 400(H) x 600(L)mm	0,07€	229,00€

## Placards ouverts et portes doubles

Placards ouverts pour modules Gastro M de la gamme 600.



**Gastro M**  
600 Series

Code	Description	Eco taxe*	Prix HT	Spécification
GN038	Largeur 900mm	1,82€	424,00€	GN038 Dimensions (mm): 570(H) x 900(L) x 490(P). Poids 20kg.
4 GN039	Largeur 1200mm	2,19€	494,00€	GN039 Dimensions (mm): 570(H) x 1200(L) x 490(P). Poids 24kg.

## Couvre-joints

Couvre-joints pour gamme 600 Gastro M.



**Gastro M**  
600 Series

Code	Description	Prix HT	Spécification
5 GN041	Couvre-joint 15(H)mm	30,90€	GN041 15x530x7mm
6 GN042	Droit 80(H)mm	51,90€	GN042 80x530x7mm
GN043	Gauche 80(H)mm	57,90€	GN043 80x530x7mm

\*Eco contribution non  
incluse dans le prix HT

Demandez notre catalogue complet Gastro M ou consultez notre site internet pour plus d'informations.

ART DE LA TABLE

RESTAURANT, BAR  
ET HOTEL

MOBILIER

USAGE UNIQUE  
ET ENTRETIEN

VÊTEMENTS  
ET CHAUSSURES

CUISINE

MOBILIER DE CUISINE,  
CHARIOTS ET ÉCHELLES

MATÉRIEL ÉLECTRIQUE  
ET DE CUISSON

FROID

## Gamme 650



La ligne de cuisson Gastro M 650 est composée par des éléments modulaires à faible encombrement, à la qualité et aux prestations qui satisferont les exigences des professionnels du secteur. Ses caractéristiques, robustesse, fiabilité, ergonomie et la qualité des matériaux seront capables de conquérir la confiance d'une clientèle exigeante. Grâce à ses petites dimensions, la série Gastro M 650 est idéale pour les cafés, brasseries, ainsi que les food truck où les endroits sont réduits. Le système modulaire permet plusieurs combinaisons, l'installation peut s'effectuer sur des plans de travail ainsi que sur des placards à baie libre ou avec porte. Fabrication italienne.



**Gastro M**  
650 Series

### Planchas électriques

Plaques à snacker électriques avec plaques de cuisson robustes, lisses ou rainurées, faciles à nettoyer. Montée en température rapide, bac récupérateur de graisse, thermostat réglable et voyant de mise sous tension.

- Plaque rainurée ou plaque lisse
- Bac de récupération intégré
- Témoin lumineux
- Interrupteur marche/arrêt intégré



Spécification  
GN058 Modèle : 60/40FTRE. 400V. Dimensions (mm): 280(H) x 400(L) x 600(P). Poids 41kg.  
GL918 Modèle : 60/70FTE. 400V. 9kW. Dimensions (mm): 280(H) x 700(L) x 650(P). Poids : 74kg.

Code	Description	Eco taxe*	Prix HT
1 GN058	Plaque rainurée largeur 400mm	0,93€	1129,00€
2 GL918	Plaque lisse largeur 700mm	1,16€	1459,00€

Produit nécessitant une installation par un professionnel



**Gastro M**  
650 Series

### Planchas gaz

Plaques à snacker gaz avec plan de cuisson lisse ou rainuré. Temps de chauffe rapide, bac de récupération intégré, thermostat réglable. Injecteurs butane/propane fournis.

- Bac de récupération intégré
- Thermostat réglable
- Allumage piezo
- Plaque rainurée ou plaque lisse



Spécification  
GN057 5,7kW. Dimension (mm): 280(H)x 400(L)x 650(P). Poids 41kg.  
GL917 Modèle : 65/40FTG. Gaz naturel 5,7 kW. Dimension: 280(H)x400(L)x650(P)mm. Poids 39kg.

Code	Description	Prix HT
3 GN057	Plaque rainurée largeur 400mm	1189,00€
4 GL917	Plaque lisse largeur 400mm	1019,00€

Produit nécessitant une installation par un professionnel



**Gastro M**  
650 Series

Demandez notre catalogue complet Gastro M ou consultez notre site internet pour plus d'informations.

\*Eco contribution non incluse dans le prix HT



## Plancha électrique

Plancha électrique avec demi-plaque lisse demi-plaque rainurée. Facile à nettoyer, montée en température rapide, bac récupérateur de graisse, thermostat réglable et voyant de mise sous tension.

- Thermostat réglable
- Témoin lumineux
- Construction acier inoxydable
- Bac de récupération intégré



Spécification  
GN061 6kW. 400V. Dimensions (mm): 280(H)x 700(L)x 650(P). Poids 75kg.

Code	Description	Eco taxe*	Prix HT
GN061	1/2 lisse 1/2 rainurée largeur 700mm	1,71€	1649,00€

Produit nécessitant une installation par un professionnel

**Gastro M**  
650 Series



ART DE LA TABLE

RESTAURANT, BAR  
ET HOTEL

MOBILIER

## Planchas gaz

Planchas gaz naturel avec plaques de cuisson robustes et faciles à nettoyer, temps de chauffe rapide, allumage piezo, bac récupérateur de graisse, contrôle et vanne de sécurité thermostatique. La plaque chromée (50 microns) nécessite moins d'énergie pour maintenir la température de cuisson.

- Bac récupérateur de graisse
- Contrôle et vanne de sécurité thermostatique
- Faciles à nettoyer



Spécification  
GN059 11.4kW. Dimensions (mm): 280(H) x 700(L) x 650(P). Poids 75kg.  
GN060 11.4kW. Dimensions (mm): 280(H) x 700(L) x 650(P). Poids 75kg.

Code	Description	Prix HT
GN059	Plaque lisse largeur 700mm	1369,00€
GN060	Plaque lisse chromée largeur 700mm	2189,00€

Produit nécessitant une installation par un professionnel

**Gastro M**  
650 Series



USAGE UNIQUE  
ET ENTRETIEN

VÊTEMENTS  
ET CHAUSSURES

CUISINE

## Friteuses électriques

Friteuses électriques avec contrôle de la température par thermostat réglable, robinet de vidange intégré, interrupteur on/off, coupe-circuit de sécurité, flamme pilote, zone froide et récolte des résidus d'aliments. Résistance relevable. Livrées avec paniers.

- Cuves simple ou double capacité 10L
- Construction acier inoxydable
- Thermostat de sécurité
- Zone froide
- Paniers fournis
- GL921 s'adapte sur le placard ouvert GL925 et le piètement GL923
- GL922 s'adapte sur le placard ouvert GL926 et le piètement GL924



2



1

Produit nécessitant une installation par un professionnel

Code	Description	Eco taxe*	Prix HT
1 GL921	Friteuse 10L	0,57€	1259,00€
2 GL922	Friteuse 2x 10L	0,93€	2249,00€

Spécification  
GL921 Modèle : 65/41FRE. 400V. 7.5kW. Dimensions (mm): 280(H) x 400(L) x 650(P). Poids 25kg.  
GL922 Modèle : 65/71FRE. 400V. 15kW. Dimensions (mm): 280(H) x 700(L) x 650(P). Poids 47kg.

**Gastro M**  
650 Series



MOBILIER DE CUISINE,  
CHARIOTS ET ÉCHELLES

MATÉRIEL ÉLECTRIQUE  
ET DE CUISSON

FROID

\*Eco contribution non incluse dans le prix HT

## Friteuse gaz 8L

Friteuse gaz avec allumage piezo, soupape de sécurité thermostatique et coupe-circuit thermique. Montée en température rapide grâce à 2 brûleurs indépendants. Zone froide pour la récolte des résidus d'aliments, robinet de vidange. Livrée avec 1 panier. Attention : ne pas utiliser de graisse solide.

- 6,3kW
- Robinet de vidange intégré
- Coupe-circuit thermique
- Allumage piezo



**Gastro M**  
650 Series

Spécification  
GL920 Modèle : 65/70FRG. Gaz naturel. 12,6kW.  
Dimensions (mm): 280(H) x 700(L) x 650(P). Poids : 47kg.

Code	Description	Prix HT
GN063	Friteuse 8L	1369,00€

Produit nécessitant une installation par un professionnel

## Friteuse gaz 2x8L

Friteuse à gaz avec allumage piezo, soupape de sécurité thermostatique et coupe-circuit thermique. Montée en température rapide grâce à 2 brûleurs indépendants. Zone froide pour la récolte des résidus d'aliments, robinet de vidange. Livrée avec 2 paniers. Attention : ne pas utiliser de graisse solide.

- Construction acier inoxydable
- 2 cuves capacité 8L
- Robinet de vidange intégré
- Coupe-circuit thermique
- Soupape de sécurité thermostatique
- Livrée gaz naturel et injecteurs butane/propane fournis



**Gastro M**  
650 Series

Spécification  
GL920 Modèle : 65/70FRG. Gaz naturel. 12,6kW.  
Dimensions (mm): 280(H) x 700(L) x 650(P). Poids : 47kg.

Code	Description	Prix HT
GL920	Friteuse 2 x 8L	2289,00€

Produit nécessitant une installation par un professionnel

## Chauffe-frites

Chauffe-frites électrique avec bac GN 1/1. L'unité de chauffe se trouve à l'arrière de l'appareil et permet de conserver les aliments chauds pour la durée du service. Thermostat réglable facile à utiliser.

- Compatible avec GN 1/1 profondeur 15cm
- Interrupteur marche/arrêt
- Témoin lumineux



**Gastro M**  
650 Series

Produit nécessitant une installation par un professionnel

Spécification  
GN064 230V. Dimensions (mm): 280(H) x 400(L) x 650(P). Poids 22kg.

Code	Description	Eco taxe*	Prix HT
GN064	Largeur 400mm	0,50€	769,00€

Demandez notre catalogue complet Gastro M ou consultez notre site internet pour plus d'informations.

\*Eco contribution non incluse dans le prix HT

## Bains-marie

Bains-marie électriques pour bacs GN jusqu'à 150mm de profondeur (vendus séparément). Avec robinet de vidange intégré et tube d'évacuation, résistance intégrée, grille perforée, thermostat marche / arrêt et voyant. Pieds réglables.

- Construction acier inoxydable
- Compatible GN 1/1 ou 2/1 profondeur 150mm maxi
- Livrés sans bac GN



Produit nécessitant une installation par un professionnel

Code	Description	Eco taxe*	Prix HT	Spécification
1 GN068	1 cuve GN 1/1 150(H)mm	0,50€	889,00€	GN068 230V. 1.5kW. Compatible GN 1/1. Dimensions (mm): 280(H)x 400(L)x 650(P). Poids 22kg.
2 GN069	1 cuve GN 2/1 150(H)mm	0,68€	1129,00€	GN069 400V. 3kW. Compatible GN 2/1. Dimensions (mm): 280(H)x 700(L)x 650(P). Poids 30kg.

**Gastro M**  
650 Series



## Cuiseurs à pâtes électriques

Cuiseurs à pâtes électriques avec robinet d'eau pour un remplissage rapide et facile, thermostat réglable, témoin lumineux et robinet de vidange. Paniers non inclus.

- 1 cuve
- Robinet de vidange
- Robinet de remplissage
- Témoin lumineux



Produit nécessitant une installation par un professionnel

Code	Description	Eco taxe*	Prix HT	Spécification
3 GN065	Capacité 20L	0,55€	1059,00€	GN065 400V. Capacité : 20L. Dimensions (mm): 280(H) x 400(L) x 650(P). Poids 24kg.
4 GN066	Capacité 40L	0,82€	1469,00€	GN066 400V. Capacité : 40L. Dimensions (mm): 280(H) x 700(L) x 650(P). Poids 36kg.
GN067	Panier à pâtes GN 1/4	-	89,00€	GN067 140x140x160mm

**Gastro M**  
650 Series



## Grillades pierre de lave gaz

Grillades pierre de lave gaz avec grille en fonte, allumage piezo, brûleur en acier inoxydable, bac à eau et thermocouple. Fournie avec pierres de lave.

- Construction en acier inoxydable
- Plaque en fonte
- Bac à eau
- Commande thermostatique
- Livrées gaz naturel, injecteurs butane / propane fournis



Produit nécessitant une installation par un professionnel

Code	Description	Prix HT	Spécification
5 GL919	Largeur 400mm	1479,00€	GL919 Modèle : 65/40GRL. Gaz naturel, 5.5kW. Dimensions (mm): 280(H) x 400(L) x 650(P). Poids : 45kg.
6 GN062	Largeur 700mm	2089,00€	GN062 Modèle : GM65/70 GRL. 11kW. Dimensions (mm): 280(H) x 700(L) x 650(P). Poids 59kg.

**Gastro M**  
650 Series



\*Eco contribution non incluse dans le prix HT



# MATÉRIEL ÉLECTRIQUE ET DE CUISSON / CUISSON HORIZONTALE

## Plaque coup de feu gaz

Plaque coup de feu gaz avec brûleur unique central, allumage piezo, flamme pilote et thermocouple.

- Allumage électrique piezo
- Flamme pilote
- Thermocouple
- Crédence acier inoxydable



**Gastro M**  
650 Series

Code	Description	Prix HT
GN051	PCF largeur 700mm	<b>1529,00€</b>

Spécification  
GN051 Modèle : 65/70TPG. 13,2kW. Dimensions (mm): 850(H) x 650(L) x 700(P). Poids 109kg.

## Réchaud à gaz

Réchaud au sol à gaz 1 brûleur avec flamme pilote et thermocouple.

- Flamme pilote
- Thermocouple
- Construction acier inoxydable



**Gastro M**  
650 Series

Spécification  
GN076 Dimensions (mm): 500(H) x 550(L) x 550(P). Poids 38kg.

Code	Description	Prix HT
GN076	1 brûleur largeur 550mm	<b>869,00€</b>

## Feux vifs gaz

Feux vifs gaz à poser en acier inoxydable, nombre de feux vifs variable selon les modèles. Tous les modèles possèdent l'allumage piezo, des thermo-couples et plaques de débordement émaillées. Gaz naturel de série et injecteurs butane/propane fournis.

- Modèles 2, 4 ou 6 feux vifs
- Construction acier inoxydable
- Baie ouverte sur GL914 et GL915
- Plaques de débordement émaillées
- Allumage piezo
- GL916 s'adapte sur le piètement GL923 et le placard ouvert GL925



**Gastro M**  
650 Series

Code	Description	Prix HT
GN054	1 feu vif largeur 400mm	<b>909,00€</b>
GL916	2 feux vifs largeur 400mm	<b>799,00€</b>
GN055	4 feux vifs largeur 700mm	<b>1359,00€</b>

Spécification  
GN054 1 brûleur : 7,5kW. Gaz naturel. Dimensions (mm): 280(H) x 650(P) x 400(L). Poids 21kg.  
GL916 2 feux vifs. 8,6kW. Gaz naturel. Dimensions (mm): 280(H) x 400(L) x 650(P). Poids: 26kg.  
GN055 17,2kW. 2 feux 3,6kW et 2 feux 5kW. Dimensions (mm): 280(H)x 400(L)x 650(P). 43kg.

Demandez notre catalogue complet Gastro M ou consultez notre site internet pour plus d'informations.

\*Eco contribution non incluse dans le prix HT

## Feux vifs gaz

Feux vifs gaz, modèles monoblocs sur baie ouverte, en acier inoxydable, nombre de feux vifs variable selon les modèles. Tous les modèles possèdent l'allumage piezo, des thermo-couples et plaques de débordement émaillées. Gaz naturel de série et injecteurs butane/propane fournis.

- Modèles 4 ou 6 feux vifs
- Construction acier inoxydable
- Baie ouverte sur GL914 et GL915
- Plaques de débordement émaillées
- Allumage piezo



2



1

**Spécification**  
 GL914 4 feux vifs. 17.2kW. Gaz naturel.  
 Dimensions (mm): 850(H) x 700(L) x 650(P). Poids 47kg.  
 GL915 6 feux vifs. 25.8kW. Gaz naturel.  
 Dimensions (mm): 850(H) x 1100(L) x 650(P). Poids 65kg.

Code	Description	Eco taxe*	Prix HT
1 GL914	4 feux vifs largeur 700mm	3,42€	1419,00€
2 GL915	6 feux vifs largeur 1100mm	4,86€	1869,00€

Produit nécessitant une installation par un professionnel

**Gastro M**  
650 Series



## Fourneau gaz

Fourneau gaz 4 feux sur four gaz avec thermocouples, brûleurs laiton, plaques de débordement émaillées et allumage automatique. Four avec thermostat, allumage piezo, flamme pilote et rails amovibles. Dimensions internes du four : 530x530x280(h)mm. Gaz naturel. Pieds réglables.

- Plaques de débordement émaillées
- Four thermostat réglable
- Rails amovibles
- Construction en acier inoxydable
- Puissance du four 5kW



**Spécification**  
 GN047 22kW. Puissances : 2 feux de 3,6kW, 2 feux de 5kW, four 5kW.  
 Dimensions (mm): 850(H)x 700(L)x 650(P). Poids 90kg.

Code	Description	Eco taxe*	Prix HT
GN047	4 feux vifs largeur 700mm	2,05€	2269,00€

Produit nécessitant une installation par un professionnel

**Gastro M**  
650 Series



## Fourneau gaz 6 feux

Fourneau gaz 6 feux sur four gaz et placard fermé, avec thermocouples, brûleurs laiton, plaques de débordement émaillées et allumage automatique. Four avec thermostat, allumage piezo, flamme pilote et rails amovibles. Dimensions internes du four : 530x530x280(h)mm. Gaz naturel. Pieds réglables.

- Flamme pilote allumage automatique
- Sur placard fermé
- Rails amovibles
- Puissance du four 5kW



**Spécification**  
 GN048 30,8kW. Puissances : 3 feux 3,6kW, 3 feux 5kW. Dimensions (mm):  
 850(H)x 1100(L)x 650(P). Poids 124kg.

Code	Description	Prix HT
GN048	6 feux vifs largeur 1100mm	3399,00€

Produit nécessitant une installation par un professionnel

**Gastro M**  
650 Series



\*Eco contribution non incluse dans le prix HT

# MATÉRIEL ÉLECTRIQUE ET DE CUISSON / CUISSON HORIZONTALE

## PCF gaz 2 feux sur four gaz

Plaque coup de feu gaz et 2 feux vifs sur four et placard fermé. La PCF possède un brûleur central. 2 feux vifs avec thermocouple et veilleuse. Four gaz avec thermostat, thermocouple et allumage piezo. Pieds réglables.

- Allumage électrique piezo
- Flamme pilote
- Construction acier inoxydable
- Puissance four 5kW

Spécification  
GN052 21,8kW. Puissances 1 feu 8,2kW, 2 feux 3,6kW et 5kW.  
Dimensions (mm): 850(H)x 1100(L)x 650(P). Poids 125kg.

Code	Description	Prix HT
GN052	PCF gaz, 2 feux vifs et four gaz	<b>3569,00€</b>



Produit nécessitant une installation par un professionnel



**Gastro M**  
650 Series

## Fourneaux 6 feux

Fourneaux 6 feux vifs sur four électrique à convection ou four gaz, avec thermocouples, brûleurs cuivre, plaques de débordement émaillées et allumage automatique. Le maxi four gaz du GN050 possède des rails amovibles et une double porte avec poignées incurvées pour faciliter l'ouverture et le nettoyage.

- Flamme pilote allumage automatique
- Plaques de débordement émaillées
- Thermocouples
- Four électrique ou gaz

Spécification  
GN049 400V. 37,2kW. Détails : 3 feux vifs 3,6kW, 3 feux vifs 7,5kW, four 3,9kW.  
Dimensions (mm): 850(H) x 650(P) x 1100(L). Poids 130kg.  
GN050 400V. 33,3kW. Puissance: 3 feux de 3,6kW, 3 feux de 7,5kW, four 7,5kW.  
Dimensions (mm): 850(H) x 650(P) x 1100(L). Poids 130kg.

Code	Description	Eco taxe*	Prix HT
GN049	Four électrique largeur 1100mm	<b>2,83€</b>	<b>3729,00€</b>
GN050	Four gaz largeur 1100mm	-	<b>3109,00€</b>

Produit nécessitant une installation par un professionnel



**Gastro M**  
650 Series

## Fourneau électrique sur four à convection

Fourneau électrique 4 plaques sur four électrique à convection. Plaques avec répartition uniforme de la chaleur et thermostat 6 positions. Four électrique à convection avec thermostat et témoin lumineux. Pieds réglables.

- Extérieur acier inoxydable
- Témoin lumineux
- 4 plaques puissance 2,6kW
- Four puissance 5kW

Spécification  
GN053 400V. 14,36kW. Puissances 4 plaques 2,6kW, four 5kW. Dimensions (mm): 850(H)x 700(L)x 650(P). Poids 80kg.

Code	Description	Eco taxe*	Prix HT
GN053	4 plaques électrique largeur 700mm	<b>1,82€</b>	<b>2609,00€</b>

Produit nécessitant une installation par un professionnel



**Gastro M**  
650 Series

Demandez notre catalogue complet Gastro M ou consultez notre site internet pour plus d'informations.

\*Eco contribution non incluse dans le prix HT



## Eléments neutres

Eléments neutres avec tiroir en acier inoxydable adaptés à la gamme 650 Gastro M.

- Extérieur acier inoxydable
- Avec tiroir GN 1/1



Code	Description	Eco taxe*	Prix HT	Spécification
1 GN070	Largeur 400mm	0,43€	549,00€	GN070 Dimensions (mm): 280(H) x 400(L) x 650(P).
2 GN071	Largeur 700mm	0,59€	669,00€	GN071 Dimensions (mm): 280(H) x 750(L) x 650(P).

**Gastro M**  
650 Series

## Placards ouverts avec portes en option

Placards ouverts avec pieds réglables. Compatibles avec les modules de 400mm et 700mm de large.



**Gastro M**  
650 Series

Code	Description	Eco taxe*	Prix HT	Spécification
GL925	Largeur 400mm	0,68€	379,00€	GL925 Dimensions (mm): 570(H) x 400(L) x 540(P). Poids : 9kg.
GL926	Largeur 700mm	0,68€	404,00€	GL926 Dimensions (mm): 570(H) x 700(L) x 540(P). Poids : 11kg.
GN080	Porte gauche	0,05€	199,00€	GN080 Dimensions (mm): 400(H)x 350(L)x 20(P). Poids 2kg.
GN079	Porte droite	0,05€	199,00€	GN079 Dimensions (mm): 400(H)x 350(L)x 20(P). Poids 2kg.

## Placards ouverts doubles

Placards ouverts avec pieds réglables pour les modules larges. Portes doubles en option.



**Gastro M**  
650 Series

Code	Description	Eco taxe*	Prix HT	Spécification
GN073	Largeur 800mm	1,03€	484,00€	GN073 540x800x570mm
GN074	Largeur 1100mm	1,37€	529,00€	GN074 540x800x570mm
GN081	Porte double	0,09€	289,00€	GN081 Dimensions (mm): 400(H)x 700(L)x 20(P). Poids 4kg.

## Piètements

Piètements avec pieds réglables compatibles avec les modules Gastro-M de 400 et 700mm de large.



Spécification  
GL923 Modèle : Piètement 65/40.  
Dimensions (mm): 570(H) x 400(L) x 540(P). Poids : 4kg.  
GL924 Modèle : Piètement 65/70.  
Dimensions (mm): 570(H) x 700(L) x 540(P). Poids : 5kg.

Code	Dimensions	Eco taxe*	Prix HT
GL923	570(H) x 400(L) x 540(P) mm	0,68€	269,00€
GL924	570(H) x 700(L) x 540(P) mm	0,68€	294,00€

**Gastro M**  
650 Series

## Couvre-joint

Couvre-joint pour équipement standard, modèles bas. Compatible gamme 650 Gastro M.



Code	Description	Prix HT	Spécification
GN078	Couvre-joint	36,90€	GN078 Dimensions (mm): 15(H)x 580(L)x 7(p). Poids 0.5kg.

## Plonge

Plonge inox compacte avec robinet, crédence pour éviter les projections et cuve dim. 50x40x15h cm. Fournie avec vidange et bouchon de surverse.

- Vidange et bouchon de surverse fournis
- En acier inoxydable



Spécification  
GN072 Dimensions (mm): 280(H) x 700(L) x 650(P). Poids 18kg.

Code	Description	Prix HT
GN072	Meuble évier	1019,00€

**Gastro M**  
650 Series

\*Eco contribution non incluse dans le prix HT

Gamme 700

**Gastro M**  
700 Plus



**Robustesse et fiabilité. Rendement, qualité des matériaux, fiabilité, sécurité et design font de Gastro M 700 une ligne de cuisson idéale. La ligne harmonieuse des plans facilite le nettoyage des équipements, la forme et l'inclinaison des boutons les rendent pratiques et faciles d'utilisation. Fabrication italienne.**

## Fry-top électrique

Plaque à snacker robustes avec un temps de chauffe rapide et une répartition uniforme de la chaleur. Bac de récupération intégré et dossier en acier inoxydable pour une zone de proximité propre. Livré sans porte.

- Temps de chauffe rapide
- Thermostat réglable
- Allumage piezo
- Vanne de sécurité thermostatique



Spécification  
GN100 Modèle : GM70/40FTES. 400V.  
Dimensions (mm): 850(H) x 400(L) x 700(P). Poids 58kg.

Code	Description	Eco taxe*	Prix HT
GN100	Plaque lisse largeur 400mm	1,03€	1479,00€

Produit nécessitant une installation par un professionnel

**Gastro M**  
700 Plus

## Planchas électriques

Plaques à snacker robustes avec un temps de chauffe rapide et une répartition uniforme de la chaleur. Bac de récupération intégré et dossier en acier inoxydable pour une zone de proximité propre. L'option plaques chromées (50 microns) nécessite moins d'énergie pour maintenir la température de cuisson. Livrées sans porte.

- Temps de chauffe rapide
- Thermostat réglable
- Allumage piezo
- Vanne de sécurité thermostatique



Produit nécessitant une installation par un professionnel

Code	Description	Eco taxe*	Prix HT
3 GN101	Lisse largeur 800mm	1,80€	2009,00€
4 GN102	Lisse chromée largeur 800mm	1,80€	2929,00€

Spécification  
GN101 Modèle : GM70/80FTES. 400V. Dimensions (mm): 850(H) x 800(L) x 700(P). Poids 85kg.  
GN102 Modèle : GM70/80FTES-CR. 400V. Dimensions (mm): 850(H) x 800(L) x 700(P). Poids 103kg.

**Gastro M**  
700 Plus

Demandez notre catalogue complet Gastro M ou consultez notre site internet pour plus d'informations.

\*Eco contribution non incluse dans le prix HT

## Planchas électriques

Gamme électrique robuste avec plaques de cuisson mi lisses mi rainurées. La zone thermostatique garantit un temps de chauffe rapide pour un service rapide. Les plaques chromées nécessitent moins de puissance pour maintenir des températures de cuisson élevées. Appareils livrés sans portes.

- Bac de récupération intégré
- Bouton On / Off intégré
- Témoin lumineux

Spécification  
GN103 850(H) x 800(L) x 700(P). Poids 88kg.  
GN104 700x800x850mm

Code	Description	Eco taxe*	Prix HT
GN103	1/2 lisse 1/2 rainurée largeur 800mm	1,80€	2199,00€
GN104	1/2 lisse 1/2 rainurée chromée largeur 800mm	1,80€	2849,00€

Produit nécessitant une installation par un professionnel



**Gastro M**  
700 Plus



ART DE LA TABLE

RESTAURANT, BAR  
ET HOTEL

MOBILIER

## Planchas gaz

Planchas avec plaques de cuisson robustes, faciles à nettoyer, temps de chauffe rapide, allumage piezo, bac récupérateur de graisse intégré, contrôle et vanne de sécurité thermostatique. Portes disponibles en option.

- Allumage piezo
- Valve de sécurité thermostatique
- Pieds réglables
- Construction acier inoxydable

Spécification  
GN005 Dimensions (mm): 850(H) x 700(P) x 400(L). Poids 85kg.  
GN009 6kW. Dimensions (mm): 850(H) x 400(L) x 700(P). Poids 85kg

Code	Description	Prix HT
GN005	Lisse largeur 400mm	1529,00€
GN009	Rainuré largeur 400mm	1609,00€

Produit nécessitant une installation par un professionnel



**Gastro M**  
700 Plus



USAGE UNIQUE  
ET ENTRETIEN

VÊTEMENTS  
ET CHAUSSURES

CUISINE

## Planchas gaz

Planchas au gaz naturel avec plaque lisse, chromée ou non au choix, mise en température rapide, faciles à nettoyer. Possèdent allumage piezo, bac de récupération intégré, contrôle thermostatique, valve de sécurité et pieds réglables.

- Plaque chromée résistante (50 microns)
- Construction acier inoxydable
- Mise en température rapide et facilité de nettoyage
- Contrôle thermostatique

Spécification  
GN096 700x800x850mm  
GL957 Modèle : 70/80 FTGS-FR. 11.4kW. Gaz naturel.  
Dimensions (mm): 850(H) x 800(L) x 700(P). Poids : 90kg.

Code	Description	Prix HT
GN096	Lisse largeur 800mm	2269,00€
GL957	Plaque lisse chromée largeur 800mm	2589,00€

Produit nécessitant une installation par un professionnel



**Gastro M**  
700 Plus



MOBILIER DE CUISINE,  
CHARIOTS ET ÉCHELLES

MATÉRIEL ÉLECTRIQUE  
ET DE CUISSON

FROID

\*Eco contribution non incluse dans le prix HT



# MATÉRIEL ÉLECTRIQUE ET DE CUISSON / CUISSON HORIZONTALE

## Plancha gaz ou électrique

Plaques à snacker robustes avec un temps de chauffe rapide et une répartition uniforme de la chaleur. Bac de récupération intégré et dosseret en acier inoxydable pour une zone de proximité propre. L'option plaques chromées (50 microns) nécessite moins d'énergie pour maintenir la température de cuisson. Livrées sans porte.  
GN099 : gaz; GN098 : électrique.

- Temps de chauffe rapide
- Thermostat réglable
- Allumage piezo
- Vanne de sécurité thermostatique

Spécification  
GN099 12kW. Dimensions (mm): 850(H)x 800(L)x 700(P). Poids 103kg.  
GN098 Modèle : GM70/80FTRGS. 400V. Dimensions (mm): 850(H) x 800(L) x 700(P). Poids 85kg.

Code	Description	Eco taxe*	Prix HT
GN099	1/2 lisse 1/2 rainurée chromée 800(L)mm	1,87€	2899,00€
GN098	1/2 lisse 1/2 rainurée largeur 800mm	1,87€	2289,00€

Produit nécessitant une installation par un professionnel



**Gastro M**  
700 Plus

## Friteuse électrique 10L

Friteuse électrique avec contrôle de la température par thermostat réglable, vidange avec col de cygne et vanne de sécurité, interrupteur on/off, coupe-circuit de sécurité, zone froide. Résistance relevable autoblocante. Livrée avec panier.  
Attention : ne pas utiliser de graisse solide.

- Robinet de vidange intégré
- Contrôle de température thermostatique
- Thermostat de sécurité
- Sur placard fermé

Spécification  
GN006 400V. 7,5kW. Capacité : 10L. Dimensions (mm): 850(H)x 400(L)x 700(P). Poids 44kg.

Code	Description	Eco taxe*	Prix HT
GN006	10L largeur 400mm	1,32€	2209,00€

Produit nécessitant une installation par un professionnel



**Gastro M**  
700 Plus

## Friteuse électrique 2x 10L

Friteuse électrique avec robinet de vidange, interrupteur marche/arrêt, thermostat de sécurité, zone froide et récolte des résidus. Facile à nettoyer. Résistance relevable et basculante. Livrée avec deux paniers et pieds réglables.

- 2 paniers
- Construction acier inoxydable
- Robinet de vidange
- Contrôle de température thermostatique
- Zone froide

Spécification  
GL933 Modèle : 70/80FRE. 400V. 15kW. Capacité : 2 x 10L. Dimensions (mm): 850(H) x 800(L) x 700(P). Poids : 80kg.

Code	Description	Eco taxe*	Prix HT
GL933	2 x 10L largeur 800mm	2,64€	3269,00€

Produit nécessitant une installation par un professionnel



**Gastro M**  
700 Plus

Demandez notre catalogue complet Gastro M ou consultez notre site internet pour plus d'informations.

\*Eco contribution non incluse dans le prix HT

## Friteuse gaz 2x13L

Friteuse à gaz 2x 13L avec allumage piezo, soupape de sécurité thermostatique et coupe-circuit thermique. Montée en température rapide grâce à 2 brûleurs indépendants. Zone froide pour la récolte des résidus d'aliments, robinet de vidange. Livrée avec paniers. Pieds réglables. Attention : ne pas utiliser de graisse solide.

- Construction acier inoxydable
- 2 cuves inox 13L
- Vidange avec sécurité
- Contrôle thermostatique
- Coupe-circuit thermique
- Livrée gaz naturel et injecteurs butane/propane fournis



Spécification  
GL932 Modèle : 70/80 FRG. 20,4kW. Capacité: 2 x 13L. Gaz naturel.  
Dimensions (mm): 850(H) x 800(L) x 700(P). Poids : 76kg.

Code	Description	Prix HT
GL932	Friteuse 2 x 13L	<b>3919,00€</b>

Produit nécessitant une installation par un professionnel

**Gastro M**  
700 Plus



ART DE LA TABLE

RESTAURANT, BAR  
ET HOTEL

MOBILIER

## Cuiseur à pâtes

Cuiseur à pâtes électrique sur placard ouvert avec thermostat et témoin lumineux pour une température constante. Robinet de remplissage et robinet de vidange compris. Porte et paniers non inclus.

- Extérieur acier inoxydable
- Livré sans porte
- Paniers à pâtes vendus séparément
- Capacité 40L



Spécification  
GN091 400V. 7,6kW. Dimensions (mm): 850(H)x 400(L)x 700(P). Poids 57kg.

Code	Description	Eco taxe*	Prix HT
GN091	Electrique 40L	<b>1,30€</b>	<b>2519,00€</b>
GN087	Panier à pâtes pour GN091	-	<b>284,00€</b>

Produit nécessitant une installation par un professionnel

**Gastro M**  
700 Plus



USAGE UNIQUE  
ET ENTRETIEN

VÊTEMENTS  
ET CHAUSSURES

CUISINE

## Bains-marie

Bains-marie électriques pour bacs GN jusqu'à 150mm de profondeur (vendus séparément). Avec robinet de vidange intégré et tube d'évacuation, résistance intégrée, grille perforée, thermostat marche / arrêt et voyant. Pieds réglables. Portes vendues séparément.

- Construction acier inoxydable
- Compatibles GN 1/1 ou 2/1
- Fournis sans bac GN
- Sur placard ouvert



2



1

Produit nécessitant une installation par un professionnel

Spécification  
GL930 Modèle : 70/40 BME. 230V. 1,5kW. Compatible GN 1/1.  
Dimensions (mm): 850(H) x 400(L) x 700(P). Poids : 37kg  
GN090 Modèle : GM70/80BME. 400V. 3kW. Compatible GN 2/1.  
Dimensions (mm): 850(H) x 800(L) x 700(P). Poids 53kg.

Code	Description	Eco taxe*	Prix HT
1 GL930	GN 1/1 largeur 400mm	<b>1,98€</b>	<b>1529,00€</b>
2 GN090	GN 2/1 largeur 800mm	<b>1,21€</b>	<b>1909,00€</b>

**Gastro M**  
700 Plus



MOBILIER DE CUISINE,  
CHARIOTS ET ÉCHELLES

MATÉRIEL ÉLECTRIQUE  
ET DE CUISSON

FROID

\*Eco contribution non incluse dans le prix HT

# MATÉRIEL ÉLECTRIQUE ET DE CUISSON / CUISSON HORIZONTALE

## Grillades pierre de lave

Grillades pierre de lave à gaz avec grille en "V", allumage piezo, brûleurs en acier inoxydable, bac de récupération et thermo-couple. Robinets à gaz indépendants pour chacune des deux zones de chauffe. Fournie avec les pierres de laves. Pieds réglables.

- Construction en acier inoxydable
- Grille viande type "V"
- Récupérateur de graisse intégré
- Thermocouple
- Placard ouvert
- Livrée gaz naturel et injecteurs butane/propane fournis



**Spécification**  
GN003 7,6kW. Dimensions (mm): 850(H)x 400(L)x 700(P). Poids 62kg.  
GL931 Modèle : 70/80 GR.L. 15kW. Gaz naturel. Dimensions (mm): 850(H)x 800(L)x 700(P). Poids : 82kg.

Code	Description	Prix HT
1 GN003	Largeur 400mm	1939,00€
2 GL931	Largeur 800mm	3069,00€

Produit nécessitant une installation par un professionnel



**Gastro M**  
700 Plus

## Fourneaux électriques

Fourneaux électriques avec 4 plaques de cuisson, rondes pour GL929 et carrées pour GN088. Pieds réglables pour un positionnement de niveau en cas de sol irrégulier.

- Construction acier inoxydable
- Commutateur indépendant pour chaque plaque de cuisson
- 4 plaques de cuisson 2,6 kW et four 6kW
- Pieds réglables



**Spécification**  
GN088 Modèle : GM70/80PCE. 400V. Dimensions (mm): 850(H) x 800(L) x 700(P). Poids 48kg.  
GL929 Modèle : 70/80CFE. 400V. 14,36kW. 4 plaques sur four électrique statique. Dimensions (mm): 850(H) x 800(L) x 700(P). Poids : 89kg.

Code	Description	Eco taxe*	Prix HT
3 GN088	4 plaques et four largeur 800mm	1,09€	1669,00€
4 GL929	4 plaques sur four électrique statique largeur 800mm	6,43€	2739,00€

Produit nécessitant une installation par un professionnel



**Gastro M**  
700 Plus

## Fourneau gaz 4 feux vifs

Fourneau à gaz possédant quatre feux vifs en laiton, thermocouples, plaques de débordement émaillées, pieds réglables et flamme pilote allumage automatique.

- Construction acier inoxydable
- Espace de rangement
- 2 feux vifs 5,5kW
- 2 feux vifs 3,7kW



**Spécification**  
GL927 Modèle : 70/80 PCG. Gaz naturel. 18,4 kW. 4 feux vifs. Dimensions (mm): 850(H) x 800(L) x 700(P). Poids : 66kg.

Code	Description	Prix HT
GL927	4 feux vifs largeur 800mm	1939,00€

Produit nécessitant une installation par un professionnel



**Gastro M**  
700 Plus

Demandez notre catalogue complet Gastro M ou consultez notre site internet pour plus d'informations.

\*Eco contribution non incluse dans le prix HT



## Fourneau gaz 6 feux

Fourneau gaz 6 feux vifs avec placard ouvert, thermocouples, brûleurs laiton, plaques de débordement émaillées, flamme pilote pour allumage automatique. Pieds réglables, portes non incluses.

- Flamme pilote pour allumage automatique
- Sur placard ouvert
- Feux vifs 5 x 6kW, 1 x 3,5kW
- Construction acier inoxydable

Spécification  
GN082 33,5kW. Puissances : 5 feux 6kW, 1 feu 3,5kW.  
Dimensions (mm): 850(H)x1200(L)x700(P). Poids 71kg.

Code	Description	Prix HT
GN082	6 feux vifs largeur 1200mm	2869,00€



Produit nécessitant une installation par un professionnel

**Gastro M**  
700 Plus



ART DE LA TABLE

RESTAURANT, BAR  
ET HOTEL

MOBILIER

## Fourneau 6 feux sur four gaz

Fourneau gaz 6 feux sur four gaz, avec thermocouples, brûleurs cuivre, plaques de débordement émaillées et allumage automatique. Four avec thermostat, allumage piezo, flamme pilote et rails amovibles. Dimensions internes du four : 530x530x280(h)mm. Gaz naturel. Pieds réglables.

- Plaques de débordement émaillées
- Flamme pilote
- Thermostat
- Allumage piezo
- Rails amovibles

Spécification  
GN083 Modèle : GM70/120CFG. 850(H) x 1200(L) x 700(P). Poids 176kg.

Code	Description	Prix HT
GN083	6 feux vifs et four	3729,00€



Produit nécessitant une installation par un professionnel

**Gastro M**  
700 Plus



USAGE UNIQUE  
ET ENTRETIEN

VÊTEMENTS  
ET CHAUSSURES

CUISINE

## Fourneau 4 feux vifs sur four à gaz

Fourneau 4 feux vifs en cuivre sur four à gaz, avec thermocouples, plaques de débordement émaillées et allumage automatique. Le four à gaz possédant thermostat, allumage piezo, flamme pilote et rails amovibles.

- Construction acier inoxydable
- Efficacité énergétique, brûleurs haute performance
- Feux vifs 2 x 3,7kW et 2 x 5,5kW
- Four GN 2/1 puissant 8kW
- Pieds réglables

Spécification  
GL928 Modèle : 70/80 CFGB. Gaz naturel. 23,4 kW. 4 feux vifs et four à gaz.  
Dimensions du four (mm): 280(H) x 530(L) x 530(P). Dimensions extérieures (mm): 850(H) x 800(L) x 700(P). Poids : 100kg.

Code	Description	Prix HT
GL928	4 feux vifs + four gaz naturel largeur 800mm	2899,00€



Produit nécessitant une installation par un professionnel

**Gastro M**  
700 Plus



MOBILIER DE CUISINE,  
CHARIOTS ET ÉCHELLES

MATÉRIEL ÉLECTRIQUE  
ET DE CUISSON

FROID

# MATÉRIEL ÉLECTRIQUE ET DE CUISSON / CUISSON HORIZONTALE

## PCF gaz et 2 feux vifs sur four gaz

Plaque coup de feu gaz avec deux feux vifs puissants sur four. Feux vifs avec thermocouple et veilleuse. La PCF possède un seul brûleur situé au centre. Four à gaz avec thermostat, thermo-couple et allumage piezo. Pieds réglables.

- Construction acier inoxydable
- 1 feu vif PCF 3,7kW
- 2 feux vifs 5,5kW
- Four 5kW



Spécification  
GL934 Modèle : 70/80 TPPCFG. 20kW. Gaz naturel. Dimensions (mm): 850(H) x 800(L) x 700(P). Poids : 100kg.

Code	Description	Prix HT
GL934	2 feux vifs et four largeur 800mm	3199,00€

Produit nécessitant une installation par un professionnel



**Gastro M**  
700 Plus

## PCF 1 feu gaz sur four gaz

Plaque coup de feu gaz avec 1 feu vif central de 9kW. Four gaz avec thermostat, allumage piezo, flamme pilote et grilles amovibles. Dimensions internes du four : 530x530x280(h)mm. Pieds réglables. Fourni gaz naturel, injecteurs butane/propane fournis.

- Allumage piezo
- Flamme pilote
- Construction acier inoxydable
- Puissance four 8kW



Spécification  
GN086 16,4 kW. Puissances : 1 feu 9kW, four 8kW. Dimensions du four (mm): 530(H)x 530(L)x 280(P). Dimensions (mm): 850(H)x 800(L)x 700(P). Poids 126kg.

Code	Description	Eco taxe*	Prix HT
GN086	PCF gaz et four	2,87€	2989,00€

Produit nécessitant une installation par un professionnel



**Gastro M**  
700 Plus

## Fourneau gaz 4 feux et PCF

Fourneau gaz 4 feux vifs avec allumage piezo électrique et flamme pilote, thermo-couple. Plaque coup de feu centrale. Pieds réglables. Livré sans portes

- Plaques de débordement émaillées
- Flamme pilote
- Thermostat
- Allumage piezo
- Sur placards ouverts



Spécification  
GN084 Modèle : GM70/120TPPCG2.  
Dimensions (mm): 850(H) x 1200(L) x 700(P). Poids 176kg.

Code	Description	Prix HT
GN084	4 feux vifs + PCF 1200(L)mm	3609,00€

Produit nécessitant une installation par un professionnel



**Gastro M**  
700 Plus

Demandez notre catalogue complet Gastro M ou consultez notre site internet pour plus d'informations.

\*Eco contribution non incluse dans le prix HT

## Feux vifs et PCF sur four gaz

Plaques coup de feu avec feux vifs puissants sur fours. PCF avec un brûleur central, allumage piezo, veilleuse et thermo-couple. Feux vifs avec veilleuse et thermocouple. Fours à gaz spacieux et pratiques, compatibles GN 2/1 avec thermostat, thermocouple et allumage piezo. Pieds réglables.

- Construction acier inoxydable
- Fours compatibles GN 2/1
- Fours 8kW



Produit nécessitant une installation par un professionnel



**Gastro M**  
700 Plus

Code	Description	Prix HT
1 GL935	2 feux vifs et four largeur 1200mm	<b>4229,00€</b>
2 GL936	4 feux vifs et four largeur 1200mm	<b>4409,00€</b>

Spécification  
 GL935 Modèle : 70/120 TPFCFGB. 22,4kW. 2 feux vifs, PCF et four. Gaz naturel. Dimensions (mm): 850(H) x 1200(L) x 700(P). Poids : 136kg.  
 GL936 Modèle : 70/120 TPFCFGB. 4 feux vifs, plaque de mijotage et four. 27,5kW. Gaz naturel. Dimensions (mm): 870(H) x 1200(L) x 700(P). Poids : 120kg.

## Plaque vitrocéramique sur four

Plaque vitrocéramique 4 zones avec thermostats réglables. Four électrique GN 2/1 avec thermostat, dimensions internes du four 530x340x325mm.

- Plaque vitrocéramique
- 4 zones de cuisson
- Four électrique compatible GN 2/1
- Thermostat



Produit nécessitant une installation par un professionnel



**Gastro M**  
700 Plus

Spécification  
 GN089 Modèle : GM70/80CFVE. 400V. 10kW.  
 Dimensions (mm): 850(H) x 800(L) x 700(P). Poids 141kg.

Code	Description	Eco taxe*	Prix HT
GN089	Plaque vitrocéramique largeur 800mm	<b>3,21€</b>	<b>4189,00€</b>

## Hottes complètes Gastro-M

Hottes complètes Gastro M fabriquées en inox AISI 441 avec dessus et partie arrière en acier galvanisé. Filtrés labyrinthes inox, intercalaires, turbine d'extraction, variateur et luminaire sont inclus et montés.



Produit nécessitant une installation par un professionnel



**Gastro M**

Spécification  
 GN194 Dimensions 1000x900x540mm. Poids 27kg. Capacité 1300m<sup>3</sup> par/h.  
 GN195 Dimensions 1500x900x540mm. Poids 29kg. Capacité 1300m<sup>3</sup> par/h.  
 GN196 Dimensions 2000x900x540mm. Poids 32kg. Capacité 2500m<sup>3</sup> par/h.  
 GN197 Dimensions 2500x900x540mm. Poids 34kg. Capacité 2500m<sup>3</sup> par/h.  
 GN198 Dimensions 3000x900x540mm. Poids 36kg. Capacité 2500m<sup>3</sup> par/h.

Code	Description	Eco taxe*	Prix HT
GN194	1000(L)mm	<b>0,49€</b>	<b>1239,00€</b>
GN195	1500(L)mm	<b>0,52€</b>	<b>1359,00€</b>
GN196	2000(L)mm	<b>0,64€</b>	<b>1549,00€</b>
GN197	2500(L)mm	<b>0,78€</b>	<b>1709,00€</b>
GN198	3000(L)mm	<b>0,74€</b>	<b>1849,00€</b>

\*Eco contribution non incluse dans le prix HT



## Lave-verres Barline 35

Lave-verres en inox AISI 304 avec porte à double paroi, un programme de lavage, fonctionnement automatique, cuve emboutie, chaudière thermostatique, résistance de cuve. Commandes simples et intuitives. Bras de lavage et de rinçage mobiles en inox. Interruption du cycle en cas d'ouverture de la porte. Livré avec 2 paniers 35x35 et doseur de produit de rinçage. Hauteur maximale des verres 240mm. Vidange par gravité (la machine doit être surélevée par rapport à la vidange).

- Cycle de lavage 2mn
- 1 programme de lavage
- Porte double paroi
- Bras de rinçage en inox amovibles
- Distributeur de produits de rinçage
- Entièrement en acier inoxydable AISI 304
- Hauteur de verre max 240mm
- Facile à nettoyer
- Fourni avec 2 paniers 35 x 35cm



**Gastro M**

Spécification  
GS027 Modèle : Barline 350. Dimensions (mm): 600(H) x 420(L) x 460(P).  
Poids : 50kg.

Code	Description	Eco taxe*	Prix HT
GS027	Barline 35	0,91€	949,00€

Produit nécessitant une installation par un professionnel

## Lave-verres Barline 40

Lave-verres en inox AISI 304 avec porte à double paroi, un programme de lavage, fonctionnement automatique, cuve emboutie, chaudière thermostatique, résistance de cuve. Commandes simples et intuitives. Bras de lavage et de rinçage mobiles en inox. Interruption du cycle en cas d'ouverture de la porte. Livré avec 2 paniers 40x40 et doseur de produit de rinçage. Hauteur maximale des verres 290mm. Vidange par gravité (la machine doit être surélevée par rapport à la vidange).

- Cycle de lavage 2mn
- 1 programme de lavage
- Porte double paroi
- Bras de rinçage en inox amovibles
- Distributeur de produits de rinçage
- Entièrement en acier inoxydable AISI 304
- Hauteur de verre max 290mm
- Facile à nettoyer
- Fourni avec 2 paniers 40 x 40cm



**Gastro M**

Spécification  
GS028 Modèle : Barline 400. Dimensions (mm): 710(H) x 470(L) x 510(P).  
Poids : 41kg.

Code	Description	Eco taxe*	Prix HT
GS028	Barline 40	1,03€	1149,00€

Produit nécessitant une installation par un professionnel

Demandez notre catalogue complet Gastro M ou consultez notre site internet pour plus d'informations.

\*Eco contribution non incluse dans le prix HT

## Lave-vaisselle Maestro 230V

Lave-vaisselle en acier inoxydable, destinés aux professionnels de la restauration. Ces machines haut de gamme sont toutes équipées de cuves embouties et sondes thermostatiques. Options supplémentaires disponibles selon modèles.



### Spécification

DK353 230V. 3,6kW. Dimensions (mm): 830(H) x 600(L) x 570(P). Poids : 63kg.  
DK355 230V. 3,6kW. Dimensions (mm): 830(H) x 600(L) x 570(P). Poids : 66kg.  
DK357 230V. 3,6kW. Dimensions (mm): 830(H) x 600(L) x 570(P). Poids : 70kg.

Code	Description	Eco taxe*	Prix HT
DK353	230V   Standard	2,51€	1569,00€
DK355	230V   Pompe de vidange	2,51€	1759,00€
DK357	230V   Pompe de vidange et break tank	2,51€	2369,00€

Produit nécessitant une installation par un professionnel

**Gastro M**



## Lave-vaisselle Maestro 400V

Lave-vaisselle en acier inoxydable, destinés aux professionnels de la restauration. Ces machines haut de gamme sont toutes équipées de cuves embouties et sondes thermostatiques. Options supplémentaires disponibles selon modèles.



### Spécification

DK354 400V. 6,6kW. Dimensions (mm): 830(H) x 600(L) x 570(P). Poids : 63kg.  
DK356 400V. 6,6kW. Dimensions (mm): 830(H) x 600(L) x 570(P). Poids : 66kg.  
DK358 400V. 6,6kW. Dimensions (mm): 830(H) x 600(L) x 570(P). Poids : 70kg.

Code	Description	Eco taxe*	Prix HT
DK354	400V   Standard	2,51€	1569,00€
DK356	400V   Pompe de vidange	2,51€	1759,00€
DK358	400V   Pompe de vidange et break tank	2,51€	2369,00€

Produit nécessitant une installation par un professionnel

**Gastro M**



\*Eco contribution non incluse dans le prix HT

## Lave-vaisselle à capot HT50

Lave-vaisselle à capot Gastro-M HT50, 400 Volt, en acier inoxydable 18/10, porte double paroi, commandes mécaniques, 2 cycles de lavage. Fonctionnement entièrement automatique lors de la fermeture du capot. Régulation thermostatique séparée des éléments chauffants pour le lavage et rinçage. Bras de lavage et de rinçage unis en acier inox faciles à nettoyer. Coupe-circuit de sécurité pour arrêter la machine en cas d'ouverture du capot. Raccord eau 3/4". Fourni avec 2 casiers 50x50. Vidange par gravité (la machine doit être surélevée par rapport à la vidange)



- Acier inoxydable 18/10 Aisi 304
- 2 cycles de lavage automatiques
- Casier 50x50
- Hauteur max pour les assiettes 420mm
- Consommation d'eau 3 litres par cycle
- 900 assiettes par heure
- Doseur produit de rinçage intégré

Produit nécessitant une installation par un professionnel

Spécification  
 GL896 400V. 6,75kW. Dimension: 1405(H) x 635(L) x 717(P)mm. Poids : 140kg  
 GL897 Dimensions : 850(H) x 1200(L) x 590(P)mm. Poids : 28kg.  
 GL898 Dimensions : 850(H) x 600(L) x 590(P)mm. Poids : 15kg.  
 GL899 Dimensions : 850(H) x 800(L) x 590(P)mm. Poids : 21kg.

Code	Description	Eco taxe*	Prix HT
GL896	Lave-vaisselle à capot HT50 panier 50x50cm	3,19€	3079,00€
GL897	Table entrée gauche 120cm	0,68€	1149,00€
GL898	Table de sortie 60cm	0,68€	599,00€
GL899	Table de sortie 80cm	0,68€	599,00€



**Gastro M**

## Lave-vaisselle à capot Maestro

Entièrement en inox AISI 304, avec porte double paroi, panneau de commande électronique, interrupteur de sécurité sur la porte, cuve emboutie et sonde thermostatique, bras de lavage en acier inoxydable démontable pour le nettoyage, pompe de rinçage péristaltique, doseur détergent. Cycles de lavage 60/120/180 secondes. Fourni avec flexibles d'alimentation et d'évacuation, deux paniers 50 x 50 et un panier à couverts.



Produit nécessitant une installation par un professionnel



**Gastro M**

Spécification  
 DK359 400V. 7,5kW. Dimensions (mm): 880(L) x 750(P). Poids : 142kg.

Code	Description	Eco taxe*	Prix HT
DK359	Capot 400V   Pompe péristaltique et doseur détergent	5,06€	3789,00€

## Adoucisseur d'eau

L'eau calcaire est problématique et aboutit à une consommation d'énergie plus élevée et un risque de panne des machines. L'adoucissement de l'eau est un procédé pour éliminer le calcium et le magnésium et empêcher l'accumulation de calcaire. Cela augmentera l'efficacité et la durée de vie de vos appareils.

- Conçu pour une utilisation avec les lave-vaisselle, machines à glaçons, machines à café et fours mixtes vapeur
- Entièrement automatique
- Facile à utiliser
- Réservoir de sel de 10 kg
- Temps de régénération de 61 minutes
- 1950 litres/1kg sel



Code	Description	Prix HT
CS207	Adoucisseur d'eau automatique	494,00€
CS208	Sel 10kg	12,40€

\*Eco contribution non incluse dans le prix HT



## Lave-verres



Lave-verres / lave-tasses Gastro-M GW41, en acier inoxydable 18/10, porte double paroi, commandes mécaniques, 2 cycles de lavage. Fonctionnement entièrement automatique. Régulation thermostatique séparée des éléments chauffants pour le lavage et rinçage. Bras de lavage et de rinçage séparés en acier inox. Raccord eau 3/4". Fourni avec 2 paniers 40x40cm, 1 support soucoupes et 1 godet à couverts. Vidange par gravité (la machine doit être surélevée par rapport à la machine). Une pompe de vidange peut être achetée séparément (code AG407).

- Acier inoxydable 18/10 Aisi 304
- 2 cycles de lavage automatiques
- Casier 40x40
- Hauteur max pour les soucoupes/tasses et verres 280mm
- Consommation d'eau 2,2 litres par cycle
- 20/30 casiers par heure
- Doseur produit de rinçage intégré



Produit nécessitant une installation par un professionnel



Code	Description	Eco taxe*	Prix HT	Spécification
1 GN030	Lave-verres 35x35cm, (H) max 20cm	0,68€	1279,00€	GN030 Modèle : GW35. 230V. 3.2kW. Capacité : 20/30 casiers/h. Raccord 3/4". Dimensions (mm): 605(H) x 420(L) x 500(P).
2 GL891	Lave-verres 40x40cm, (H) max 28cm	1,03€	1489,00€	GL891 Modèle : GW41. 230V/5.2kW. Dimension: 700(H) x 480(L) x 520(P)mm. Poids: 45kg

**Gastro M**

## Lave-vaisselle

Lave-vaisselle en acier inoxydable 18/10, facile à utiliser, avec 2 programmes de lavage. Bouton de démarrage manuel ou réglages entièrement automatiques. Bras de pulvérisation en acier inoxydable faciles à enlever pour un nettoyage efficace. Coupe-circuit de sécurité sur la porte. Livré avec deux paniers et un godet à couverts. Vidange par gravité (la machine doit être surélevée par rapport à la vidange)

- 2 programmes de lavage automatiques
- 2 paniers 50x50cm
- Hauteur maxi pour les assiettes, tasses et verres 340mm
- 20/30 paniers par heure



Spécification  
 GL892 230V. 3.2kW. Dimension: 820(H) x 600(L) x 625(P)mm. Poids : 63kg  
 GL893 400V. 5.15kW. Dimension: 820(H) x 600(L) x 625(P)mm. Poids : 63kg  
 GL894 230V. 3.2kW. Dimension: 820(H) x 600(L) x 625(P)mm. Poids: 66kg  
 GL895 400V. 5.15kW. Dimension: 820(H) x 600(L) x 625(P)mm. Poids : 66kg

Code	Description	Eco taxe*	Prix HT
GL892	Lave-vaisselle 230V - (H) 34cm max.	1,44€	1809,00€
GL893	Lave-vaisselle 400V - (H) 34cm max.	1,44€	1869,00€
GL894	230V avec pompe de vidange et doseur détergent (H)34cm max	1,50€	1999,00€
GL895	400V avec pompe de vidange et doseur détergent (H)34cm max	1,50€	2079,00€

Produit nécessitant une installation par un professionnel



**Gastro M**

\*Eco contribution non incluse dans le prix HT

# MATÉRIEL ÉLECTRIQUE ET DE CUISSON / LAVERIE

## Tables d'entrée lave-vaisselle avec bac

Tables d'entrée lave-vaisselle en acier inoxydable avec bac, dossier et tablette inférieure. Modèles avec bac à droite ou à gauche et avec ou sans TVO.



**Gastro M**

Code	Description	Eco taxe*	Prix HT	Code	Description	Eco taxe*	Prix HT
DS460	1000mm bac simple à gauche	0,72€	979,00€	DS464	1000mm bac simple à gauche et TVO	0,92€	1249,00€
DS461	1000mm bac simple à droite	0,72€	979,00€	DS465	1000mm bac simple à droite et TVO	0,92€	1249,00€
DS462	1400mm bac simple à gauche	1,22€	1069,00€	DS466	1400mm bac simple à gauche et TVO	1,30€	1299,00€
DS465	1400mm bac simple à droite	1,22€	1069,00€	DS467	1400mm bac simple à droite et TVO	1,30€	1299,00€

## Tables lave-vaisselle

Les tables Gastro-M sont en acier inoxydable 18/10. Avec pieds réglables.



**Gastro M**

Code	Description	Eco taxe*	Prix HT	Spécification
GL897	Table entrée gauche 120cm	0,68€	1149,00€	GL897 Dimensions : 850(H) x 1200(L) x 590(P)mm. Poids : 28kg.
GL898	Table de sortie 60cm	0,68€	599,00€	GL898 Dimensions : 850(H) x 600(L) x 590(P)mm. Poids : 15kg.
GL899	Table de sortie 80cm	0,68€	599,00€	GL899 Dimensions : 850(H) x 800(L) x 590(P)mm. Poids : 21kg.

Demandez notre catalogue complet Gastro M ou consultez notre site internet pour plus d'informations.

\*Eco contribution non incluse dans le prix HT

# Casiers de lavage

Différents modèles disponibles, spécifiquement conçus pour la vaisselle, les ustensiles, les verres, etc, pour un lavage adapté et sûr.

Approprié à une utilisation avec tous les casiers de lavage de cette page (500 x 500mm)

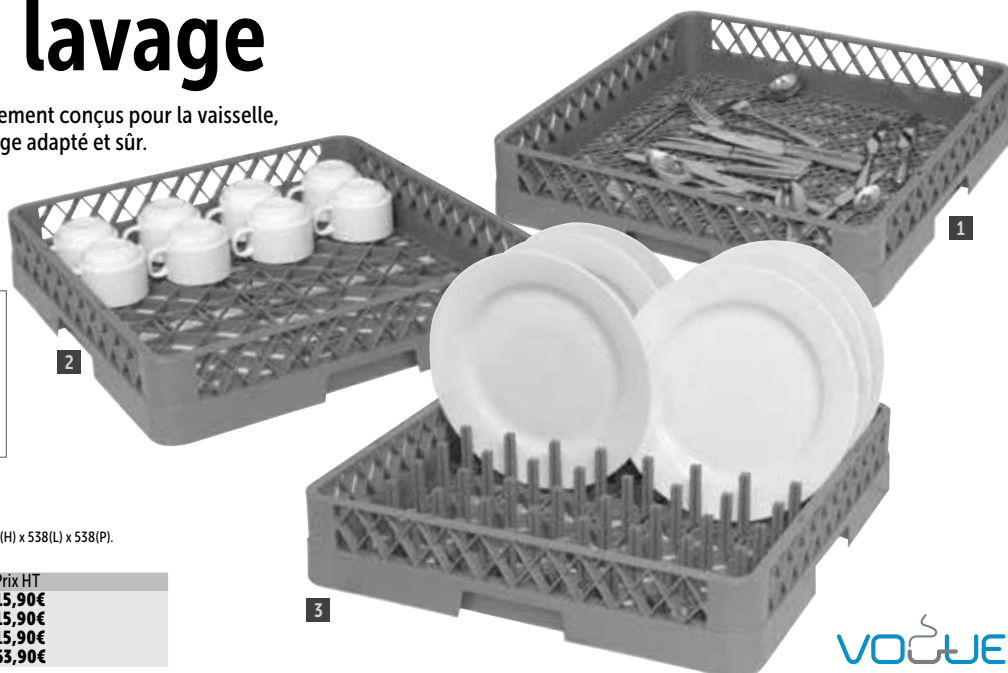

**Spécification**  
CB006 Capacité de charge maximale 40kg. Dimensions (mm): 210(H) x 538(L) x 538(P). Poids 2,5kg.

Code	Description	Prix HT
1 K910	Couverts 500 x 500mm	15,90€
2 K908	Tasses 500 x 500mm	15,90€
3 K909	Assiettes 500 x 500mm	15,90€
4 CB006	Chariot	63,90€

VOUË

## Casiers à verres

Casiers à verres ou tasses à compartiments, pour réduire les éclats et la casse. Rehausse optionnelles disponibles pour les verres plus haut, ajoutant environ 45mm(H). 100(H) x 500(L) x 500(P)mm.

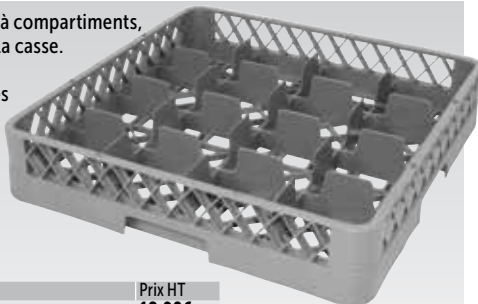

Code	Description	Prix HT
F612	16 compartiments	18,90€
F613	25 compartiments	18,90€
F614	36 compartiments	18,90€
F615	49 compartiments	18,90€

## Rehausse de casiers à verres

Rehausse de casier à verres pour les grands verres. Chaque rehausse permet d'ajouter environ 45 mm(H).

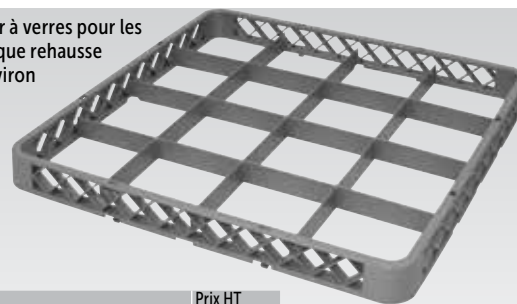

Code	Description	Prix HT
F616	16 compartiments	8,80€
F617	25 compartiments	8,80€
F618	36 compartiments	8,80€
F619	49 compartiments	8,80€

## Casiers de lavage

Bords renforcés pour une utilisation professionnelle intensive.

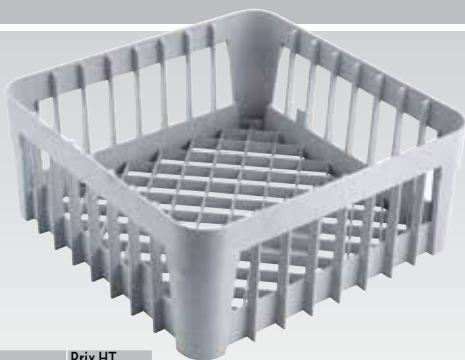

Code	Description	Prix HT
GN559	350 x 350mm   200(H)mm	15,40€
GN558	400 x 400mm   200(H)mm	16,40€

## Casiers de lavage hauts

Armature métallique revêtement PE pour une plus grande durabilité. Convient pour les verres, tasses et autres récipients ouverts. 180mm de haut.

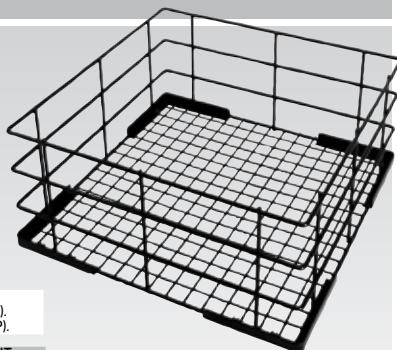

**Spécification**  
CD242 Dimensions (mm): 180(H) x 350(L) x 350(P).  
CD243 Dimensions (mm): 180(H) x 400(L) x 400(P).

Code	Description	Prix HT
CD242	350 x 350mm	18,40€
CD243	400 x 400mm	22,40€

## Supports lave-vaisselle

Supports lave-vaisselle avec ou sans tablette. En acier inoxydable AISI 304.



- Entièrement en acier inoxydable AISI 304
- Hauteur 400mm
- Pieds réglables

**Spécification**  
Dimensions (mm): 400(H) x 600(L) x 600(P).

Code	Description	Prix HT
GS024	Support sans tablette	179,00€
GS025	Support avec tablette	239,00€

Gastro M



# MATÉRIEL ÉLECTRIQUE ET DE CUISSON / LAVERIE

## Casiers de lavage Cambro

Casiers en maille résistants, conçus pour faire tremper et laver les couverts, ustensiles, assiettes et bols.



**NOUVEAU**

	Code	Description	Hauteur	Prix HT
1	DL338	Casier à couverts   500 x 500mm	101 mm	<b>24,10€</b>
2	DL337	Casier à plats   500 x 500mm	101 mm	<b>24,70€</b>
	CT290	Casier de base   500 x 500mm	101 mm	<b>25,20€</b>
3	CT329	Couvercle pour casiers	24 mm	<b>34,90€</b>
4	CT307	Chariot pour casiers	187 mm	<b>174,00€</b>

**CAMBRO**  
MANUFACTURING COMPANY

## Casiers 16 compartiments

Verre 110mm max (Ø).

**NOUVEAU**

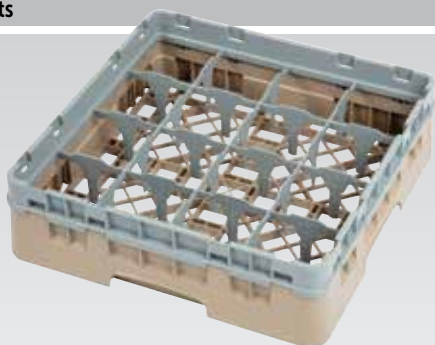

Code	Description	Hauteur	Prix HT
DW550	16 compartiments   92(H)mm	92(H)mm	<b>42,00€</b>
DW551	16 compartiments   133(H)mm	133(H)mm	<b>55,00€</b>
DE783	16 compartiments   174(H)mm	174(H)mm	<b>58,00€</b>
DE784	16 compartiments   215(H)mm	215(H)mm	<b>83,00€</b>
DW552	16 compartiments   257(H)mm	257(H)mm	<b>91,00€</b>
DW553	16 compartiments   298(H)mm	298(H)mm	<b>105,00€</b>

**CAMBRO**  
MANUFACTURING COMPANY

## Casiers 25 compartiments

Verre 87mm max (Ø).

**NOUVEAU**

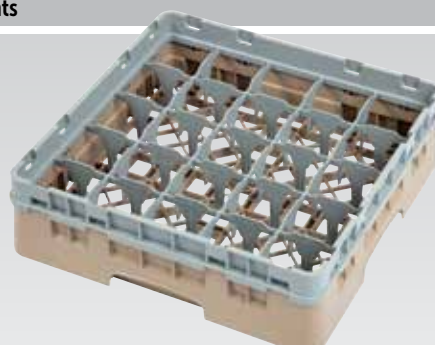

Code	Description	Hauteur	Prix HT
DW554	25 compartiments   92(H)mm	92(H)mm	<b>42,00€</b>
DW555	25 compartiments   133(H)mm	133(H)mm	<b>55,00€</b>
DE789	25 compartiments   174(H)mm	174(H)mm	<b>66,00€</b>
DE790	25 compartiments   215(H)mm	215(H)mm	<b>79,00€</b>
DW556	25 compartiments   257(H)mm	257(H)mm	<b>91,00€</b>
DW557	25 compartiments   298(H)mm	298(H)mm	<b>105,00€</b>

**CAMBRO**  
MANUFACTURING COMPANY

## Casiers 36 compartiments

Verre 73mm max (Ø).

**NOUVEAU**



Code	Description	Hauteur	Prix HT
DW558	36 compartiments   92(H)mm	92(H)mm	<b>44,00€</b>
DE794	36 compartiments   133(H)mm	133(H)mm	<b>56,00€</b>
DE795	36 compartiments   174(H)mm	174(H)mm	<b>68,00€</b>
DE796	36 compartiments   215(H)mm	215(H)mm	<b>76,00€</b>
DW559	36 compartiments   257(H)mm	257(H)mm	<b>94,00€</b>
DW560	36 compartiments   298(H)mm	298(H)mm	<b>105,00€</b>

**CAMBRO**  
MANUFACTURING COMPANY

## Casiers 49 compartiments

Verre 62mm max (Ø).

**NOUVEAU**



Code	Description	Hauteur	Prix HT
DW561	49 compartiments   92(H)mm	92(H)mm	<b>44,00€</b>
DE797	49 compartiments   133(H)mm	133(H)mm	<b>58,00€</b>
DE798	49 compartiments   174(H)mm	174(H)mm	<b>69,00€</b>
DE799	49 compartiments   215(H)mm	215(H)mm	<b>80,00€</b>
DW562	49 compartiments   257(H)mm	257(H)mm	<b>94,00€</b>
DW563	49 compartiments   298(H)mm	298(H)mm	<b>108,00€</b>

**CAMBRO**  
MANUFACTURING COMPANY

## Extensions compartimentées mi-profondeur

Extensions de casiers à verres permettant d'obtenir la hauteur désirée pour des verres de différentes tailles.

**NOUVEAU**

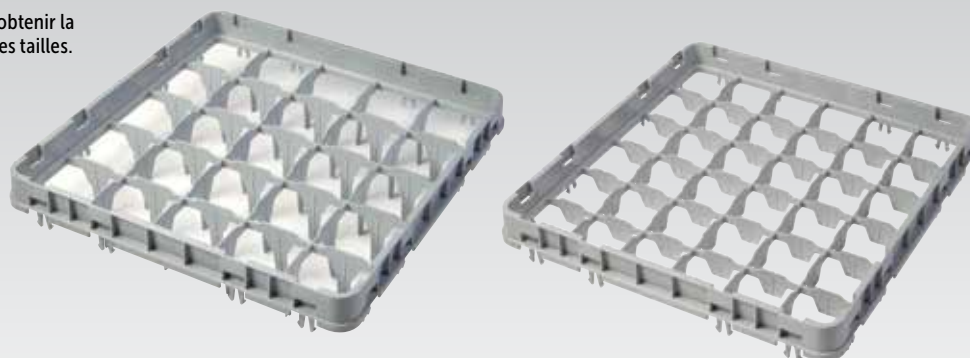

Code	Description	Prix HT	Spécification
CG978	Extension 25 compartiments	<b>13,10€</b>	Extension Dimensions (mm): 51(H) x 500(L) x 500(P).
CG979	Extension 36 compartiments	<b>13,90€</b>	

**CAMBRO**  
MANUFACTURING COMPANY

## Vitrines réfrigérées de comptoir

Vitrines de comptoir compactes pour optimiser la vente grâce à une visibilité des 4 côtés. Favorisent les achats spontanés. Dégivrage automatique et contrôle réglable de la température.

- Structure en ABS et PVC
- Capacité 68L
- 3 étagères réglables en hauteur



1



2

G619/G211

230V 160W	68L
+12°C +2°C	MAX +32°C
R600a	33kg
H   88,5cm L   42,8cm P   38,6cm	2 Garantie de 2 ans

	Code	Description	Eco taxe*	Prix HT
1	G619	Blanche	2,62€	429,00€
2	G211	Noire	2,88€	429,00€



## Vitrine réfrigérée portes incurvées

Vitrine réfrigérée pour aliments et boissons possédant 2 portes en verre incurvées pour faciliter l'accès. Idéale pour une présentation de comptoir et les points d'achats impulsifs. Inadaptée pour les sushis.

- Capacité 86L
- Structure en ABS et PVC
- Deux portes en verre incurvées pour accès avant et arrière
- 3 étagères



3



4

CB507/DP288

230V 130W	86L
+12°C +2°C	MAX +32°C
R600a	36,5kg
H   98cm L   42,9cm P   42,5cm	2 Garantie de 2 ans

	Code	Description	Eco taxe*	Prix HT
3	CB507	86L blanche	2,90€	504,00€
4	DP288	86L noire	2,90€	504,00€



\*Eco contribution non incluse dans le prix HT

ART DE LA TABLE

RESTAURANT, BAR  
ET HOTEL

MOBILIER

USAGE UNIQUE  
ET ENTRETIEN

VÊTEMENTS  
ET CHAUSSURES

CUISINE

MOBILIER DE CUISINE,  
CHARIOTS ET ÉCHELLES

MATÉRIEL ÉLECTRIQUE  
ET DE CUISSON

FROID



## Vitrine réfrigérée haute porte incurvée



Vitrine réfrigérée de style contemporain avec porte en verre incurvée, pour présenter aliments et boissons. Dégivrage automatique. Inadaptée pour les sushis.

**DP289 / CB509**

230V 250W	<b>235L</b>
+12°C +2°C	MAX +32°C
R600a	76kg
H   169cm L   51,5cm P   48,5cm	2 Garantie de 2 ans

- Capacité 235L
- Structure en ABS et PVC
- Porte en verre incurvée
- 4 étagères réglables

Code	Description	Eco taxe*	Prix HT
DP289	Noire	6,03€	979,00€
CB509	Blanche	6,03€	979,00€



## Vitrine positive libre service

Haute vitrine réfrigérée de style contemporain aux parois incurvées, structure en acier noir et ouverture frontale pour un accès rapide des clients. Les marchandises réfrigérées peuvent être présentées sur la partie inférieure et sur les trois étagères réglables. Fournie avec un store d'isolation et des roulettes pour manœuvrabilité aisée.



230V 1300W	<b>220L</b>
+12°C +2°C	MAX +27°C
R290	113kg
H   174,2cm L   49,4cm P   67,7cm	2 Garantie de 2 ans

- Capacité 220L
- En acier inoxydable et verre de sécurité
- 3 étagères et niveau inférieur
- Eclairage intérieur LED
- Store opaque intégral
- Dégivrage automatique

Code	Description	Eco taxe*	Prix HT
CD239	220L	8,93€	1839,00€



## Vitrine à pâtisserie

Vitrine à pâtisserie attrayante et élégante, finition acier inoxydable. 4 côtés vitrés pour présenter les gâteaux, pâtisseries et desserts. Contrôle entièrement automatique avec affichage digital constant et auto-dégivrage.



230V 280W	<b>400L</b>
+10°C +2°C	MAX +32°C
R290	96kg
H   180cm L   70,5cm P   70,5cm	2 Garantie de 2 ans

- Capacité 400L
- Compartiment de réfrigération ventilé
- 4 étagères chromées réglables
- Eclairage LED
- Roulettes verrouillables
- Dégivrage automatique

Code	Description	Eco taxe*	Prix HT
GD881	400L	7,61€	1789,00€



\*Eco contribution non incluse dans le prix HT



## Vitrine réfrigérée de comptoir

Vitrine à quatre côtés en verre avec partie supérieure avant incurvée et commande numérique de la température pour les boissons froides, les desserts et les produits laitiers. Portes arrière coulissantes pour un accès aisé. Inadaptée pour les sushis.



- Panneau avant en acier inoxydable
- 2 étagères en chrome réglables
- Portes arrière coulissantes
- Eclairage LED interne

**CD229**  
 230V  
 160W  
**120L**  
 +12°C  
 +2°C  
 MAX +32°C  
 R600a  
 64kg  
 H 68,6cm  
 L 69,6cm  
 P 57cm  
 2  
 Garantie de 2 ans

**CD230**  
 230V  
 160W  
**160L**  
 +12°C  
 +2°C  
 MAX +32°C  
 R600a  
 71kg  
 H 68,6cm  
 L 88,6cm  
 P 56,8cm  
 2  
 Garantie de 2 ans



Code	Description	Eco taxe*	Prix HT
1 CD229	120L	5,07€	799,00€
2 CD230	160L	5,64€	949,00€



## Vitrine de présentation horizontale

Vitrine de présentation idéale pour exposer et conserver des gâteaux, pâtisseries, sandwichs et autres produits frais. Les portes coulissantes à l'arrière facilitent l'accès, le réapprovisionnement et le service. Refroidissement par air forcé et dégivrage automatique.



**CG841**  
 230V  
 850W  
**270L**  
 +12°C  
 +2°C  
 MAX +32°C  
 R600a  
 188kg  
 H 127,5cm  
 L 91,5cm  
 P 72,5cm  
 2  
 Garantie de 2 ans

- Capacité 270L
- 3 étagères
- Construction acier inoxydable
- Thermostat digital
- Eclairage LED
- Roulettes

Code	Description	Eco taxe*	Prix HT
CG841	915(L)mm	12,97€	2079,00€



## Congélateurs coffre vitrés

Congélateurs coffre efficaces, fiables et faciles à nettoyer avec couvercles coulissants en verre verrouillables. Grande capacité, robustes et silencieux, ils sont parfaits pour les petits commerces et points de vente dans les zones touristiques.



**CM433**  
 230V  
 200W  
**200L**  
 -18°C  
 -24°C  
 MAX +32°C  
 R600a  
 42kg  
 H 92cm  
 L 91,3cm  
 P 55,3cm  
 2  
 Garantie de 2 ans

**CM434**  
 230V  
 250W  
**270L**  
 -18°C  
 -24°C  
 MAX +32°C  
 R600a  
 60kg  
 H 92,8cm  
 L 119,5cm  
 P 65,4cm  
 2  
 Garantie de 2 ans

- Verrouillables
- Livrés avec 2 paniers
- Avec roulettes
- Couvercles coulissants en verre

Code	Description	Eco taxe*	Prix HT
CM433	200L	3,33€	639,00€
CM434	270L	4,76€	759,00€



\*Eco contribution non incluse dans le prix HT

# FROID / VITRINES RÉFRIGÉRÉES

## Vitrines réfrigérées de comptoir

Vitrine de comptoir vitrée sur les quatre côtés et portes arrière coulissantes. Dégivrage automatique. Sans CFC. Inadaptée pour les sushis.



- Capacité 100L
- Structure ABS
- Face avant en verre incurvé
- Eclairage intérieur LED
- 2 étagères réglables

CC611/ CC666	
230V 160W	100L
+12°C +2°C	MAX +32°C
R600a	39kg
H   67,5cm L   68,2cm P   45cm	2 Garantie de 2 ans



Code	Description	Eco taxe*	Prix HT
CC611	Noire	3,38€	659,00€
CC666	Blanche	3,11€	659,00€



## Vitrines service arrière réfrigérées

Vitrines réfrigérées pour présenter de manière attrayante les gâteaux, pâtisseries, sandwiches et autres produits alimentaires. Système de refroidissement par ventilateur pour minimiser la condensation, la formation de glace et préserver la qualité des produits. Portes coulissantes à l'arrière pour faciliter l'accès et le service.

- 2 étagères de présentation
- Éclairage intérieur LED
- Contrôleur numérique précis avec affichage de la température
- Verre triple vitrage trempé anti-buée
- Finition acier inoxydable et verre
- Roulettes pour la manoeuvrabilité



**NOUVEAU**

DB950	
230V 990W	285L
+8°C +2°C	MAX +35°C
R290	174kg
H   120cm L   90cm P   68cm	2 Garantie de 2 ans

DB952	
230V 1170W	485L
+8°C +2°C	MAX +35°C
R290	254kg
H   120cm L   150cm P   68cm	2 Garantie de 2 ans

Code	Description	Eco taxe*	Prix HT
DB950	900(L)mm	3,97€	2559,00€
DB952	1500(L)mm	5,79€	3289,00€



\*Eco contribution non incluse dans le prix HT

## Vitrines à tapas

Pour conserver vos tapas, salades, desserts frais et prêts à servir grâce à ces vitrines attrayantes. Eclairage LED intérieur et étagère en verre pour mettre en valeur vos plats et ainsi susciter les ventes. Dotée d'un puissant système de refroidissement statique, d'une fonction de dégivrage hors cycle et d'un contrôleur numérique facile à utiliser. Compatibles GN 1/3.



1



2

### DA540

230V 300W	75L
+8°C +4°C	MAX +32°C
R600a	49kg
H 33cm L 150cm P 39cm	Garantie de 2 ans

### DA541

230V 600W	95L
+8°C +4°C	MAX +32°C
R600a	63kg
H 33cm L 180cm P 39cm	Garantie de 2 ans

Code	Description	Eco taxe*	Prix HT
1 DA540	5 x GN1/3	4,87€	819,00€
2 DA541	7 x GN1/3	7,26€	949,00€



## Vitrines à sushis

Puissant système de refroidissement statique et contrôle digital pour garantir une présentation de vos aliments frais à la température optimale, prêts à servir. Attention, vitrine de présentation et non de conservation. Bacs GN vendus séparément.



3



4

### DA538

230V 160W	60L
+6°C 0°C	MAX +32°C
R600a	51kg
H 29cm L 150cm P 39cm	Garantie de 2 ans

### DA539

230V 230W	80L
+6°C 0°C	MAX +32°C
R600a	61kg
H 29cm L 180cm P 39cm	Garantie de 2 ans

- Construction plastique, acier et verre
- Système de refroidissement statique
- Arrêt du cycle de dégivrage
- Contrôle digital
- Vitre avant en verre trempé

Code	Description	Eco taxe*	Prix HT
3 DA538	5 x GN 1/3	6,06€	859,00€
4 DA539	7 x GN 1/3	6,92€	979,00€



\*Eco contribution non incluse dans le prix HT

ART DE LA TABLE

RESTAURANT, BAR  
ET HOTEL

MOBILIER

USAGE UNIQUE  
ET ENTRETIEN

VÊTEMENTS  
ET CHAUSSURES

CUISINE

MOBILIER DE CUISINE,  
CHARIOTS ET ÉCHELLES

MATÉRIEL ÉLECTRIQUE  
ET DE CUISSON

FROID



# FROID / VITRINES RÉFRIGÉRÉES

## Vitrine à tapas réfrigérée

Modèle gain de place pouvant contenir 6 bacs GN 1/3 pour présenter toutes sortes d'aliments. Bacs GN vendus séparément.



CP728

230V  
180W

+12°C  
0°C

MAX  
+32°C

R600a

41,5kg

H 26,5cm  
L 152,9cm  
P 42cm

2  
Garantie  
de 2 ans

- Capacité 6 x GN 1/3
- Vitre façade avant bombée
- Affichage digital de la température
- Eclairage intérieur LED

Code	Description	Eco taxe*	Prix HT
CP728	6 x GN 1/3	3,54€	969,00€

**POLAR**  
REFRIGERATION

## Vitrine réfrigérée de comptoir

Vitrine réfrigérée positive de comptoir avec thermostat réglable, construction durable et pieds réglables pour faciliter l'installation.



CF750

230V  
85W

88L

+12°C  
+1°C

MAX  
+32°C

R600a

26kg

H 82,5cm  
L 43cm  
P 48cm

2  
Garantie  
de 2 ans

- Porte double vitrage réversible
- Thermostat réglable
- 6 Étagères et pieds réglables

Code	Description	Eco taxe*	Prix HT
CF750	88L	2,06€	269,00€

**POLAR**  
REFRIGERATION

## Arrière-bar vertical positif une porte

Gardez vos boissons fraîches à portée de main à tout moment grâce à cet arrière-bar grande capacité. Contrôle de température intégral et dégivrage automatique. Pieds réglables. Porte à charnières.



GJ447

230V  
300W

307L

+8°C  
+2°C

MAX  
+32°C

R600a

98kg

H 188cm  
L 60cm  
P 51,4cm

2  
Garantie  
de 2 ans

- Capacité 307L
- Une porte à charnières
- 4 étagères réglables en hauteur
- Porte verrouillable
- Eclairage intérieur
- Porte double vitrage

Code	Description	Eco taxe*	Prix HT
GJ447	Porte simple	7,77€	999,00€

**POLAR**  
REFRIGERATION

\*Eco contribution non incluse dans le prix HT

## Vitrines réfrigérées hautes

Élégantes vitrines réfrigérées hautes, positives et négatives, avec portes double vitrage pour la présentation et la vente. Différentes capacités disponibles, dont un modèle double porte de 944 litres.



- Refroidissement assisté par ventilateur
- Eclairage intérieur
- Portes verrouillables
- Livrées avec roulettes

<b>DM075</b>	230V 240W	<b>218L</b>
+8°C +2°C	MAX +32°C	
R600a	124kg	
H 161cm L 53cm P 57,5cm	2	Garantie de 2 ans
<b>DM076</b>	230V 340W	<b>336L</b>
+8°C +2°C	MAX +32°C	
R600a	134kg	
H 190cm L 62cm P 57cm	2	Garantie de 2 ans
<b>CD984</b>	230V 550W	<b>944L</b>
+8°C +2°C	MAX +32°C	
R290	204kg	
H 208cm L 120cm P 71cm	2	Garantie de 2 ans
<b>GH506</b>	230V 1000W	<b>412L</b>
-18°C -22°C	MAX +32°C	
R290	138kg	
H 199cm L 68cm P 74,5cm	2	Garantie de 2 ans
<b>GH507</b>	230V 1100W	<b>920L</b>
-18°C -22°C	MAX +32°C	
R290	212kg	
H 199cm L 137cm P 74,5cm	2	Garantie de 2 ans

ART DE LA TABLE

RESTAURANT, BAR  
ET HOTEL

MOBILIER

USAGE UNIQUE  
ET ENTRETIENVÊTEMENTS  
ET CHAUSSURES

CUISINE

MOBILIER DE CUISINE,  
CHARIOTS ET ÉCHELLESMATÉRIEL ÉLECTRIQUE  
ET DE CUISSON

FROID

Code	Description	Eco taxe*	Prix HT
1 DM075	Positive 1 porte 218L	7,06€	699,00€
DM076	Positive 1 porte 336L	8,25€	829,00€
2 CD984	Positive 2 portes 944L	16,17€	1799,00€
GH506	Négative une porte, 412L	10,94€	1799,00€
3 GH507	Négative deux portes, 920L	16,81€	2479,00€

\*Eco contribution non  
incluse dans le prix HT



# FROID / VITRINES RÉFRIGÉRÉES

## Vitrines réfrigérées

Vitrines réfrigérées verrouillables avec commande électronique, éclairage intérieur et roulettes à l'arrière pour la manœuvrabilité. Différents modèles et capacités disponibles selon les besoins.



### CD086

230V 150W	<b>150L</b>
+8°C +2°C	MAX +32°C
R600a	47kg
H 185cm L 60cm P 60cm	2 Garantie de 2 ans

### CD087

230V 185W	<b>400L</b>
+8°C 0°C	MAX +32°C
R600a	72kg
H 185cm L 60cm P 60cm	2 Garantie de 2 ans

### CB921

230V 500W	<b>365L</b>
-10°C -25°C	MAX +32°C
R290	76kg
H 185,5cm L 60cm P 60,2cm	2 Garantie de 2 ans

### CD088

230V 185W	<b>600L</b>
+8°C +2°C	MAX +32°C
R290	93kg
H 189,5cm L 77,7cm P 73,5cm	2 Garantie de 2 ans

- Capacité 150L, 400L ou 600L
- Cadre de la porte en verre en aluminium
- Les modèles positifs possèdent des étagères réglables et une demie étagère
- Le modèle négatif possède des étagères fixes

	Code	Description	Eco taxe*	Prix HT
1	CD086	Vitrine de comptoir 150L	3,73€	574,00€
2	CD087	Vitrine positive 400L	5,71€	929,00€
3	CB921	Vitrine négative 365L	6,03€	1219,00€
	CD088	Vitrine positive 600L	7,38€	1279,00€



\*Eco contribution non incluse dans le prix HT



**Arrière-bars verticaux double porte**

Gardez vos boissons fraîches à portée de main à tout moment grâce à cet arrière-bar grande capacité. Contrôle de température intégral et dégivrage automatique. Pieds réglables.

- Capacité 490L
- 8 étagères réglables
- Porte verrouillable
- Eclairage intérieur
- Double vitrage



**GJ448**  
 230V 400W ⚡ **490L**  
 +2°C / +8°C | MAX +32°C  
 R600a | 128kg  
 H | 188cm | L | 92cm | P | 51,4cm  
 Garantie de 2 ans

**GJ449**  
 230V 400W ⚡ **490L**  
 +2°C / +8°C | MAX +32°C  
 R600a | 125kg  
 H | 188cm | L | 92cm | P | 51,4cm  
 Garantie de 2 ans

Code	Description	Eco taxe*	Prix HT
1 GJ448	Double porte coulissante	10,15€	1359,00€
2 GJ449	Double porte battante	9,92€	1359,00€



**Caves à vin**

Conservez vos vins rosés, rouges, blancs ou encore champagnes à la température idéale. Choisissez des systèmes de refroidissement à une ou deux zones pour contrôler avec précision la température de votre vin. Dispose d'un voyant LED pour surveiller la température de stockage. Rafraichit et chauffe afin de maintenir les meilleures conditions de stockage.

- Capacité 54, 92 ou 155 bouteilles
- Affichage LED
- 1 ou 2 zones de température
- Contrôle digital tactile
- Système anti-givre assisté par ventilateur
- Portes verrouillables



**CM359**  
 230V 100W ⚡ **138L**  
 +22°C / +5°C | MAX +32°C  
 R600a | 47kg  
 H | 86,5cm | L | 59,5cm | P | 57cm  
 Garantie de 2 ans

**CE217**  
 230V 180W ⚡ **265L**  
 +22°C / +5°C | MAX +43°C  
 R600a | 73kg  
 H | 145cm | L | 59,5cm | P | 57cm  
 Garantie de 2 ans

**CE218**  
 230V 180W ⚡ **418L**  
 +22°C / +5°C | MAX +43°C  
 R600a | 105kg  
 H | 180,5cm | L | 59,5cm | P | 68cm  
 Garantie de 2 ans

Code	Description	Eco taxe*	Prix HT
3 CM359	54 bouteilles - 1 zone	3,73€	829,00€
4 CE217	92 bouteilles - 2 zones	5,79€	1069,00€
CE218	155 bouteilles - 2 zones	8,33€	1359,00€



\*Eco contribution non incluse dans le prix HT

ART DE LA TABLE

RESTAURANT, BAR ET HOTEL

MOBILIER

USAGE UNIQUE ET ENTRETIEN

VÊTEMENTS ET CHAUSSURES

CUISINE

MOBILIER DE CUISINE, CHAÎROTS ET ÉCHELLES

MATÉRIEL ÉLECTRIQUE ET DE CUISSON

FROID

# FROID / RAFRAÎCHISSEURS ET CAVES À VIN

## Rafraîchisseurs

Rafraîchisseurs efficaces et peu bruyants à thermostats réglables, portes réversibles et pieds réglables pour une flexibilité optimale lors de l'installation (ne conviennent pas pour le vin rouge). CE203 et CE204 disposent d'un éclairage intérieur pour une mise en avant.



### CE202

230V 85W	<b>46L</b>	230V 85W	<b>88L</b>
+18°C +4°C	MAX +38°C	+18°C +4°C	MAX +38°C
R600a	18kg	R600a	26kg
H   51cm L   43cm P   48cm	2 Garantie de 2 ans	H   82,5cm L   43cm P   48cm	2 Garantie de 2 ans

### CE203

230V 85W	<b>46L</b>	230V 85W	<b>88L</b>
+18°C +4°C	MAX +38°C	+18°C +4°C	MAX +38°C
R600a	18kg	R600a	26kg
H   51cm L   43cm P   48cm	2 Garantie de 2 ans	H   82,5cm L   43cm P   48cm	2 Garantie de 2 ans

### CE204

230V 85W	<b>130L</b>	230V 85W	<b>130L</b>
+18°C +4°C	MAX +38°C	+18°C +4°C	MAX +38°C
R600a	36kg	R600a	36kg
H   82cm L   55cm P   57cm	2 Garantie de 2 ans	H   82cm L   55cm P   57cm	2 Garantie de 2 ans

- Structure en acier peint
- Porte double vitrage



Code	Description	Eco taxe*	Prix HT
5 CE202	11 bouteilles de 750ml	1,43€	184,00€
6 CE203	28 bouteilles de 750ml	2,06€	264,00€
7 CE204	48 bouteilles de 750ml	2,85€	364,00€

## Caves à vin horizontales

Conservez votre vin à bonne température, prêt à être dégusté. Idéal pour le stockage du champagne, des vins blancs ou rouges. Modèles deux portes pivotantes ou coulissantes.



**POUR LES  
ARRIÈRE-BARS  
ASSORTIS**  
VOIR PAGES 483-485

### GH130

230V 280W	<b>254L</b>	230V 280W	<b>254L</b>
+18°C +5°C	MAX +30°C	+18°C +5°C	MAX +30°C
R600a	72kg	R600a	75kg
H   92cm L   92cm P   53,5cm	2 Garantie de 2 ans	H   92cm L   92cm P   53,5cm	2 Garantie de 2 ans

### GH131

230V 280W	<b>254L</b>	230V 280W	<b>254L</b>
+18°C +5°C	MAX +30°C	+18°C +5°C	MAX +30°C
R600a	72kg	R600a	75kg
H   92cm L   92cm P   53,5cm	2 Garantie de 2 ans	H   92cm L   92cm P   53,5cm	2 Garantie de 2 ans



- Portes double vitrage
- Dégivrage automatique
- 6 étagères réglables
- Verrouillable
- Éclairage intérieur
- Capacité 56 bouteilles de 750ml

Code	Description	Eco taxe*	Prix HT
8 GH130	Portes coulissantes	5,71€	809,00€
9 GH131	Portes pivotantes	5,95€	809,00€



\*Eco contribution non incluse dans le prix HT

# Arrière-bars une porte

Arrière-bars pour des boissons alcoolisées et non alcoolisées toujours fraîches et prêtes à servir. Contrôleur de température intégré et dégivrage automatique.



CB929/CE205  
CD089/GH132

230V 105,4W	140L
+8°C +2°C	MAX +32°C
R600a	54kg
H 92,5cm L 60cm P 54cm	2 Garantie de 2 ans

DP286

230V 105,4W	130L
+8°C +2°C	MAX +32°C
R600a	54kg
H 87cm L 60cm P 54cm	2 Garantie de 2 ans

2

1



4

3

- 2 étagères réglables
- Double vitrage
- Eclairage intérieur LED
- Porte à fermeture automatique verrouillable

Code	Description	Eco taxe*	Prix HT
1	CB929 Une porte pivotante - Noir 925(H)mm	4,28€	594,00€
2	CE205 Une porte pivotante - Acier inoxydable 925(H)mm	4,28€	594,00€
3	CD089 Porte coulissante en deux parties - Noir 925(H)mm	4,28€	594,00€
3	DP286 Une porte pivotante - Noir 870(H)mm	4,12€	594,00€
4	GH132 Porte pleine noire 925(H)mm	4,28€	594,00€

\*Eco contribution non incluse dans le prix HT



ART DE LA TABLE

RESTAURANT, BAR ET HOTEL

MOBILIER

USAGE UNIQUE ET ENTRETIEN

VÊTEMENTS ET CHAUSSURES

CUISINE

MOBILIER DE CUISINE, CHAÎROTS ET ÉCHELLES

MATÉRIEL ÉLECTRIQUE ET DE CUISSON

FROID



# Arrière-bars deux portes

Arrière-bars pour des boissons alcoolisées et non alcoolisées toujours fraîches et prêtes à servir. Contrôleur de température intégré et dégivrage automatique. Choisissez entre les portes à charnières ou coulissantes en fonction de la place dont vous disposez. Deux hauteurs disponibles.



9



8



5

CB930/CB931  
CC601/CE206  
GH133

230V 112W	200L
+8°C +2°C	MAX +32°C
R600a	75kg
H 92,5cm L 92cm P 53,5cm	2 Garantie de 2 ans

CF759/DP287

230V 112W	200L
+8°C +2°C	MAX +32°C
R600a	72kg
H 87cm L 92cm P 53,5cm	2 Garantie de 2 ans



Hauteur réduite disponible pour une utilisation sous comptoir

6

- Portes à charnières ou coulissantes
- Portes verrouillables
- Eclairage intérieur LED
- 4 étagères réglables
- 2 hauteurs disponibles



7

Code	Description	Eco taxe*	Prix HT
5	CF759 Modèle bas noir double porte coulissante 870(H)mm. 168 bouteilles de 330ml.	4,92€	699,00€
6	DP287 Modèle bas noir double porte pivotante 870(H)mm. 168 bouteilles de 330ml.	5,55€	699,00€
	CB930 Double porte pivotante 925(H)mm noir. 182 bouteilles de 330ml	5,95€	709,00€
	CB931 Double porte coulissante 925(H)mm noir. 182 bouteilles de 330ml	5,71€	709,00€
7	CC601 Deux portes coulissantes 925(H)mm gris métal. 180 bouteilles de 330ml	5,71€	709,00€
8	CE206 Deux portes pivotantes 925(H)mm inox. 180 bouteilles de 330ml	5,95€	709,00€
9	GH133 Deux portes pleines 925(H)mm noir. 182 bouteilles de 330ml.	5,95€	709,00€



\*Eco contribution non incluse dans le prix HT

# Arrière-bars 3 portes

Arrière-bars pour des boissons alcoolisées et non alcoolisées toujours fraîches et prêtes à servir. Contrôleur de température intégré et dégivrage automatique. Choisissez entre les portes à charnières ou coulissantes en fonction de la place dont vous disposez. Deux hauteurs disponibles.



**CB932/CE207/  
GH134**

230V  
137,6W  
**335L**

+8°C  
+2°C  
MAX  
+32°C

R600a  
95kg

H 92,5cm  
L 135cm  
P 154cm  
Garantie de 2 ans

**CC605**

230V  
137,6W  
**335L**

+8°C  
+2°C  
MAX  
+32°C

R600a  
91kg

H 92,5cm  
L 135cm  
P 154cm  
Garantie de 2 ans

1

- 273 bouteilles de 330ml
- Portes à charnières ou coulissantes
- Portes double vitrage verrouillables
- Eclairage intérieur LED



2

3

Code	Description	Eco taxe*	Prix HT
1	CB932 Portes pivotantes - Noir	7,54€	909,00€
2	CC605 Portes coulissantes - Noir	7,54€	909,00€
2	CE207 Portes pivotantes - Acier inoxydable	7,54€	909,00€
3	GH134 Trois portes pleines - Noir	7,54€	909,00€

\*Eco contribution non incluse dans le prix HT



ART DE LA TABLE

RESTAURANT, BAR  
ET HOTEL

MOBILIER

USAGE UNIQUE  
ET ENTRETIEN

VÊTEMENTS  
ET CHAUSSURES

CUISINE

MOBILIER DE CUISINE,  
CHARIOTS ET ÉCHELLES

MATÉRIEL ÉLECTRIQUE  
ET DE CUISSON

FROID

# Arrière-bars portes pleines

Gardez vos boissons au frais. Contrôle de température intégré et dégivrage automatique. Le refroidissement à air forcé permet un refroidissement rapide et efficace.



**GL186**

230V  
280W ⚡ **349L**

+10°C  
0°C

R600a **89kg**

H 86cm  
L 146,2cm  
P 51,3cm

**2**  
Garantie de 2 ans

**GL456**

230V  
440W ⚡ **698L**

+10°C  
0°C

R600a **123kg**

H 86cm  
L 254,2cm  
P 51,3cm

**2**  
Garantie de 2 ans

**GL188**

230V  
440W ⚡ **698L**

+10°C  
0°C

R600a **123kg**

H 86cm  
L 254,2cm  
P 51,3cm

**2**  
Garantie de 2 ans

**GL455**

230V  
280W ⚡ **349L**

+10°C  
0°C

R600a **89kg**

H 86cm  
L 146,2cm  
P 51,3cm

**2**  
Garantie de 2 ans

**GL187**

230V  
280W ⚡ **536L**

+10°C  
0°C

R600a **106kg**

H 86cm  
L 200,2cm  
P 51,3cm

**2**  
Garantie de 2 ans

- Etagères réglables
- Pieds réglables
- Dégivrage automatique
- Extérieur acier peint et intérieur acier inoxydable
- Refroidissement à air forcé

4



5

6

Code	Description	Eco taxe*	Prix HT
4 GL186	349L 1 porte et 2 tiroirs	7,06€	1609,00€
5 GL456	698L 2 portes et 4 tiroirs	4,92€	2709,00€
GL188	698L 3 portes et 2 tiroirs	9,76€	2509,00€
GL455	349L 4 tiroirs	4,92€	2009,00€
6 GL187	536L 6 tiroirs	8,40€	2709,00€



\*Eco contribution non incluse dans le prix HT



## Arrière-bars

Le système de refroidissement par air forcé permet un retour rapide à la température optimale après ouverture des portes. Chaque unité est dotée d'un régulateur de température intégré et d'une fonction de dégivrage automatique pour un entretien minimal.



1



2

- Acier peint et portes en verre
- Système de refroidissement à air forcé
- Dégivrage automatique
- Portes fermeture automatique
- Contrôle digital
- Eclairage intérieur LED

**CS102**  
230V  
190W  
**350L**  
+8°C  
+2°C  
MAX +32°C  
R600a  
100kg  
H | 86cm  
L | 146,2cm  
P | 51,3cm  
Garantie de 2 ans

**CS103**  
230V  
290W  
**698L**  
+8°C  
+2°C  
MAX +32°C  
R600a  
154kg  
H | 86cm  
L | 254,2cm  
P | 51,3cm  
Garantie de 2 ans

Code	Description	Eco taxe*	Prix HT
1 CS102	2 portes   350L	10,33€	1209,00€
2 CS103	4 portes   698L	16,14€	1729,00€



## Refrigerateurs à bouteilles

Meubles réfrigérés à chargement supérieur avec couvercles coulissants. Disposent d'un ouvre-bouteilles pratique et d'une boîte de récupération pour aider à accélérer votre service. Non adaptés pour le vin.



3

- Extérieur en acier et intérieur en aluminium gaufré
- Refroidissement assisté par ventilateur
- Arrêt du cycle de dégivrage
- Contrôle digital
- Verrouillables



4

5

**CT330**  
230V  
160W  
**279L**  
+8°C  
+2°C  
MAX +32°C  
R600a  
52,5kg  
H | 88,8cm  
L | 93,5cm  
P | 68,7cm  
Garantie de 2 ans

**CT331**  
230V  
250W  
**417L**  
+8°C  
+2°C  
MAX +32°C  
R600a  
67kg  
H | 88,8cm  
L | 125,5cm  
P | 68,7cm  
Garantie de 2 ans

**CT332**  
230V  
250W  
**577L**  
+8°C  
+2°C  
MAX +32°C  
R600a  
78kg  
H | 88,8cm  
L | 163,4cm  
P | 68,7cm  
Garantie de 2 ans

Code	Description	Eco taxe*	Prix HT
3 CT330	279L   935mm (L)	5,93€	799,00€
4 CT331	417L   1255mm (L)	7,43€	919,00€
5 CT332	577L   1634mm (L)	9,82€	1089,00€



\*Eco contribution non incluse dans le prix HT

ART DE LA TABLE

RESTAURANT, BAR ET HOTEL

MOBILIER

USAGE UNIQUE ET ENTRETIEN

VÊTEMENTS ET CHAUSSURES

CUISINE

MOBILIER DE CUISINE, CHARIOTS ET ÉCHELLES

MATÉRIEL ÉLECTRIQUE ET DE CUISSON

FROID

# FROID / ARRIÈRE-BARS

## Arrière-bars avec rafraîchisseur à vin 8 bouteilles 380L

Gardez vos bouteilles au frais. Contrôle de température intégré et dégivrage automatique. Le refroidissement par air forcé offre un refroidissement rapide et efficace. Comprend un compartiment rafraîchisseur à vin.



1

GL189/ GL457

230V 280W	<b>380L</b>
+10°C 0°C	MAX +32°C
R134a	95kg
H   86cm L   166,8cm P   57cm	<b>2</b> Garantie de 2 ans

- Capacité 380L
- 4 tiroirs ou 2 portes et rafraîchisseur à vin pour 8 bouteilles
- Pieds réglables
- Dégivrage automatique
- Extérieur acier peint et extérieur acier inoxydable
- Refroidissement à air forcé



2



Code	Description	Eco taxe*	Prix HT
1 GL189	2 portes et rafraîchisseur à vin	7,54€	1909,00€
2 GL457	4 tiroirs et rafraîchisseur à vin	4,92€	2649,00€

## Meubles réfrigérés à boissons

Meubles réfrigérés à boissons grande capacité occupant un minimum d'espace. Couvercles coulissants pleins sur le dessus. Système de réfrigération sur-dimensionné à air forcé refroidissant en premier les bouteilles situées sur le dessus. Dégivrage automatique. Sans CFC. Main d'œuvre garantie 5 ans sur les compresseurs. Attention, produit ni repris ni échangé.



3

CC237

230V 484W	<b>243L</b>
+3,3°C 0°C	MAX +32°C
R134a	98kg
H   84,8cm L   93,4cm P   67,7cm	<b>5</b> Garantie de 5 ans

CC238

230V 924W	<b>357L</b>
+3,3°C 0°C	MAX +32°C
R134a	118kg
H   84,8cm L   126,1cm P   67,7cm	<b>5</b> Garantie de 5 ans

- Extérieur acier revêtement vinyle
- Ouverture coulissante et chargement par le dessus
- Eclairage intérieur incandescent
- Fournis avec paniers

CC239

230V 924W	<b>409L</b>
+3,3°C 0°C	MAX +32°C
R134a	139kg
H   84,8cm L   164,2cm P   67,7cm	<b>5</b> Garantie de 5 ans



4



Code	Description	Eco taxe*	Prix HT
3 CC237	264 bouteilles de 355ml (243L)	5,83€	2959,00€
4 CC238	390 bouteilles de 355ml (357L)	7,34€	3239,00€
CC239	528 bouteilles de 355ml (409L)	7,70€	3599,00€

\*Eco contribution non incluse dans le prix HT

## Mini bar de chambre d'hôtel

Mini bar réfrigéré au fonctionnement totalement silencieux, idéal pour les chambres d'hôtel. Polyvalent et facile à installer. Système de refroidissement par absorption et dégivrage automatique.



- Capacité 30L
- Intérieur ABS
- A poser ou encastrer
- Portes réversibles et verrouillables
- 2 étagères et 2 casiers de porte
- Fonctionnement silencieux



<b>CE322</b>	
230V 60W	<b>30L</b>
+8°C +2°C	MAX +32°C
R717	13kg
H   53cm L   40cm P   41,5cm	2 Garantie de 2 ans

Code	Description	Eco taxe*	Prix HT
CE322	30L	1,04€	209,00€



## Sous-comptoir encastrable

Sous-comptoir compact, spécialement conçu pour la conservation des aliments. Isolation en mousse cellulaire haute densité. Sans CFC. Coins arrondis pour faciliter le nettoyage. Livré sans roulettes. Encastrable. Grilles à l'avant. Tropicalisé. Attention, produit ni repris ni échangé.

- Capacité 147L
- Acier inoxydable
- Isolation 42mm
- Froid ventilé
- Dégivrage automatique
- 2 étagères réglables



<b>CC665</b>	
230V 286W	<b>147L</b>
+3,3°C +0,5°C	MAX +30°C
R290	66kg
H   83,2cm L   61cm P   62,9cm	2 Garantie de 2 ans

Code	Description	Eco taxe*	Prix HT
CC665	147L	4,44€	2759,00€



## Sous-comptoirs positifs et négatifs



Appareils réfrigérés de comptoir verrouillables avec affichage numérique LED de température et commande électronique. Roulettes à l'arrière pour une meilleure manœuvrabilité. Sans CFC.

CD610/CD080		CD611/CD081	
230V 100/150W	<b>150L</b>	230V 150W	<b>140L</b>
+2°C +8°C	MAX +32°C	-10°C -25°C	MAX +32°C
<b>A</b>	CLASSE <b>4</b>	<b>A</b>	CLASSE <b>4</b>
R600a	44kg	R600a	44kg
H   85cm L   60cm P   60cm	2 Garantie de 2 ans	H   85cm L   60cm P   60cm	2 Garantie de 2 ans

- Extérieur blanc ou acier inoxydable
- Affichage digital LED de la température
- Verrouillable

	Code	Description	Eco taxe*	Prix HT
1	CD610	Positive blanche 150L	3,96€	529,00€
	CD611	Négative blanche 140L	4,37€	574,00€
	CD080	Positive 150L en acier inoxydable	3,49€	559,00€
2	CD081	Négative 140L en acier inoxydable	3,49€	609,00€



\*Eco contribution non incluse dans le prix HT

ART DE LA TABLE

RESTAURANT, BAR ET HOTEL

MOBILIER

USAGE UNIQUE ET ENTRETIEN

VÊTEMENTS ET CHAUSSURES

CUISINE

MOBILIER DE CUISINE, CHAUFFAGE ET ÉCHELLES

MATÉRIEL ÉLECTRIQUE ET DE CUISSON

FROID



# FROID / ARMOIRES RÉFRIGÉRÉES

## Armoires positives ou négatives



Armoires verrouillables avec affichage LED de la température et roulettes à l'arrière pour la manoeuvrabilité. Les modèles positifs possède 4 étagères réglables et les modèles négatifs 7 étagères fixes. Pour utilisation peu intensive.

- Capacité 400L (positives) ou 365L (négatives)
- Verrouillables
- Extérieur blanc ou acier inoxydable
- Porte réversible

### CD612/ CD082

230V 185W	<b>400L</b>
+2°C +8°C	MAX +32°C
<b>C</b>	CLASSE <b>4</b>
R600a	69kg
H 185cm L 60cm P 60cm	2 Garantie de 2 ans

### CD613/ CD083

230V 210W	<b>365L</b>
-10°C -25°C	MAX +32°C
<b>B</b>	CLASSE <b>4</b>
R600a	74kg
H 185cm L 60cm P 60cm	2 Garantie de 2 ans

Code	Description	Capacité nette	Isolation Epaisseur	Consommation énergétique annuelle	Eco taxe*	Prix HT
3 CD612	Positive 400L	238L	40mm	478 kWh/an	6,59€	849,00€
CD082	Positive 400L en acier inoxydable	238L	60mm	478 kWh/an	5,48€	869,00€
CD613	Négative 365L	258L	40mm	894 kWh/an	7,38€	929,00€
4 CD083	Négative 365L en acier inoxydable	258L	60mm	894 kWh/an	5,64€	939,00€



## Armoires réfrigérées GN positives et négatives 600L

Armoires verrouillables compatibles gastronorme (GN 2/1), avec écran de température digital LED. Modèles positifs assistés par ventilateur. Roulettes à l'arrière pour la manoeuvrabilité. Armoires positives livrées avec 3 étagères réglables plus une demie, les négatives avec 7 étagères fixes. Utilisation peu intensive.



- Capacité de 600L (GN 2/1)
- Extérieur blanc ou acier inoxydable
- Isolation 60mm
- Froid statique. Refroidissement assisté par ventilateur. Non tropicalisé.



### CD614/CD084

230V 200W	<b>600L</b>
+2°C +8°C	MAX +32°C
<b>C</b>	CLASSE <b>4</b>
R600a	90kg
H 189cm L 78cm P 69,5cm	2 Garantie de 2 ans

### CD085

230V 350W	<b>600L</b>
-10°C -25°C	MAX +32°C
<b>B</b>	CLASSE <b>4</b>
R600a	95kg
H 189cm L 78cm P 69,5cm	2 Garantie de 2 ans

### CD615

230V 350W	<b>600L</b>
-10°C -25°C	MAX +32°C
<b>B</b>	CLASSE <b>4</b>
R600a	94kg
H 189cm L 78cm P 69,5cm	2 Garantie de 2 ans

Code	Description	Capacité nette	Isolation Epaisseur	Consommation énergétique annuelle	Eco taxe*	Prix HT
5 CD614	Positive 600L blanche	513L	40mm	672 kWh/an	9,92€	999,00€
CD615	Négative 600L blanche	469L	60mm	988 kWh/an	11,10€	1109,00€
6 CD084	Positive 600L en acier inoxydable	513L	40mm	672 kWh/an	7,14€	1098,90€
CD085	Négative 600L en acier inoxydable	469L	60mm	988 kWh/an	7,54€	1219,00€



\*Eco contribution non incluse dans le prix HT

## Armoire pâtissière blanche



Armoire verrouillable pouvant contenir jusqu'à 6 plaques à pâtisserie (600 x 400mm). Réfrigération assistée par ventilateur. Ecran d'affichage de température LED. Utilisation peu intensive.



<b>GL185</b>	<b>522L</b>
230V 185W	
+8°C 0°C	MAX +32°C
<b>C</b>	<b>CLASSE 4</b>
R600a	90kg
H   172cm L   77,7cm P   71,5cm	Garantie de 2 ans

- Fournie avec 6 paires de rails pour plaques
- Réfrigération assistée par ventilateur
- Arrêt automatique du cycle de dégivrage
- Extérieur en acier peint et intérieur ABS

Code	Description	Capacité nette	Consommation énergétique annuelle	Eco taxe*	Prix HT
GL185	Positive blanche 522L	410L	624 kWh/an	7,14€	1109,00€



## Armoires pâtissières une porte 850L

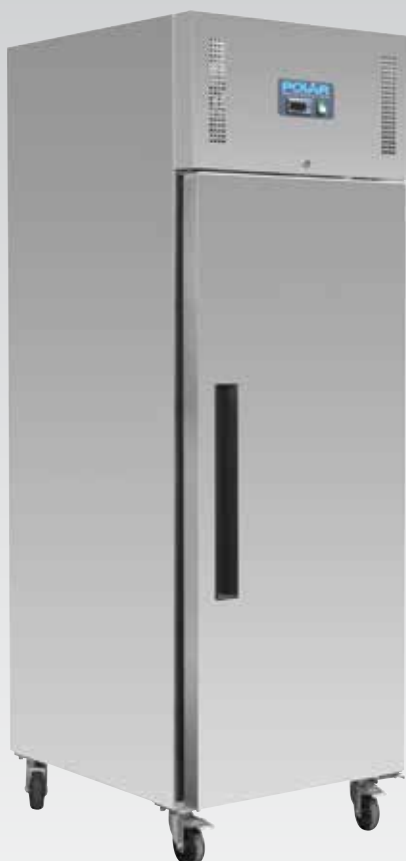

Armoires verrouillables pouvant contenir jusqu'à 18 plaques à pâtisserie (600 x 400mm). Le refroidissement assisté par ventilateur permet un refroidissement rapide et efficace pour les cuisines professionnelles. Contrôle de température entièrement automatique avec affichage numérique constant. NB : Prévoir impérativement un espace de 50 cm entre l'appareil et le plafond.

- Fournies avec 10 paires de rails pour plaques
- Refroidissement assisté par ventilateur
- Porte fermeture automatique
- Dégivrage automatique
- Intérieur et extérieur en acier inoxydable

<b>GL180</b>	<b>850L</b>
230V 350W	
+8°C +2°C	MAX +43°C
<b>C</b>	<b>CLASSE 4</b>
R290	143kg
H   201cm L   74cm P   99cm	Garantie de 2 ans

<b>GL181</b>	<b>850L</b>
230V 750W	
-18°C -22°C	MAX +43°C
<b>E</b>	<b>CLASSE 5</b>
R290	152kg
H   201cm L   74cm P   99cm	Garantie de 2 ans

Code	Description	Capacité nette	Consommation énergétique annuelle	Eco taxe*	Prix HT
GL180	Positive 850L	619L	790 kWh/an	11,34€	1809,00€
GL181	Négative 850L	619L	3643 kWh/an	12,05€	2129,00€

Produits tropicalisés



\*Eco contribution non incluse dans le prix HT

ART DE LA TABLE

RESTAURANT, BAR ET HOTEL

MOBILIER

USAGE UNIQUE ET ENTRETIEN

VÊTEMENTS ET CHAUSSURES

CUISINE

MOBILIER DE CUISINE, CHAÎRIS ET TÊCHELLES

MATÉRIEL ÉLECTRIQUE ET DE CUISSON

FROID

# FROID / ARMOIRES RÉFRIGÉRÉES

## Armoire réfrigérée positive ou négative

Armoires verrouillables pouvant contenir jusqu'à 10 bacs GN 2/1 de 100mm de profondeur. Froid statique pour le stockage de denrées dans les cuisines professionnelles de volume moyen. Commande entièrement automatique avec affichage numérique constant. Roues verrouillables. Porte réversible livrée ferrage à droite. NB : Prévoir impérativement un espace de 50 cm entre l'appareil et le plafond.

- Capacité 600L (10 GN 2/1)
- Extérieur en inox et intérieur en aluminium
- Isolation 60 mm
- Froid statique. Refroidissement assisté par ventilateur. Non tropicalisé
- 3 étagères réglables



<b>G592</b>	230V 300W	<b>600L</b>
+8°C -2°C	MAX +32°C	
<b>C</b>	<b>CLASSE 4</b>	
<b>R600a</b>	135kg	
H   200cm L   68cm P   81,5cm	<b>2</b> Garantie de 2 ans	

<b>G593</b>	230V 600W	<b>600L</b>
-10°C -20°C	MAX +32°C	
<b>D</b>	<b>CLASSE 4</b>	
<b>R290</b>	135kg	
H   200cm L   68cm P   81,5cm	<b>2</b> Garantie de 2 ans	

Code	Description	Capacité nette	Isolation Epaisseur	Consommation énergétique annuelle	Eco taxe*	Prix HT
G592	Positive 600L	376L	60mm	434 kWh/an	10,71€	1319,00€
G593	Négative 600L	376L	60mm	2054 kWh/an	10,71€	1649,00€
AB411	Etagère supplémentaire	-	-	-	-	20,90€
S403	Ensemble de fixations d'étagères	-	-	-	-	21,90€



## Armoire réfrigérée positive ou négative Slimline

Armoires réfrigérées verrouillables avec portes à fermeture automatique, pour le stockage de denrées dans les cuisines professionnelles de volume moyen. Commande entièrement automatique avec affichage numérique constant. Encombrement réduit pour s'insérer dans les petits espaces et lieux étroits. Filtre amovible pour un entretien facile. Roues verrouillables.



- Capacité 440L
- Porte et parois en acier inoxydable avec intérieur en aluminium
- Arrêt cycle de dégivrage
- Froid statique. Refroidissement assisté par ventilateur. Non tropicalisé
- 3 étagères réglables et 1 étagère au sol

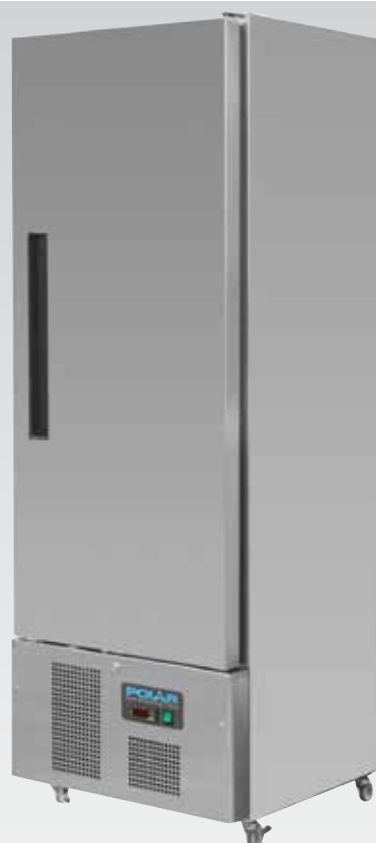

<b>G590</b>	230V 250W	<b>440L</b>
+8°C -2°C	MAX +32°C	
<b>C</b>	<b>CLASSE 4</b>	
<b>R600a</b>	113kg	
H   195cm L   68,5cm P   71cm	<b>2</b> Garantie de 2 ans	

<b>G591</b>	230V 550W	<b>440L</b>
-10°C -20°C	MAX +32°C	
<b>D</b>	<b>CLASSE 4</b>	
<b>R290</b>	113kg	
H   195cm L   68,5cm P   71cm	<b>2</b> Garantie de 2 ans	

Code	Description	Capacité nette	Isolation Epaisseur	Consommation énergétique annuelle	Eco taxe*	Prix HT
G590	Positive une porte 440L	313L	60mm	409 kWh/an	9,92€	1279,00€
G591	Négative une porte 440L	313L	60mm	1869 kWh/an	9,92€	1469,00€
AB379	Etagère supplémentaire - pour G590 G591	-	-	-	-	18,40€
S402	Ensemble de fixations d'étagères pour G590 G591	-	-	-	-	16,40€



\*Eco contribution non incluse dans le prix HT



## Armoire réfrigérée positive 588L



Système de réfrigération tropicalisé, sur-dimensionné à air forcé. Dimensions compactes. Porte équipée d'un système de fermeture par torsion. Afficheur de température en façade. Isolation en mousse Ecomate®, polyuréthane à haute densité garantissant de très hautes performances d'isolation, sans CFC. Livré avec roulettes.

- Capacité 588L
- Façade inox, panneaux latéraux et intérieur en aluminium
- Isolation 42mm
- Froid ventilé
- Dégivrage automatique
- 4 étagères

**CC224**

230V 560W	<b>588L</b>
+3,3°C +0,5°C	MAX +43°C
<b>C</b>	CLASSE <b>5</b>
R290	112kg
H   207,4cm L   68,6cm P   75cm	Garantie de 5 ans

Produits tropicalisés



Code	Description	Capacité nette	Consommation énergétique annuelle	Eco taxe*	Prix HT
CC224	Positive 588L	445L	549 kWh/an	<b>8,01€</b>	<b>4689,00€</b>

## Armoire réfrigérée positive ou négative double porte compacte

Double porte compacte équipée d'un système de fermeture par torsion. Système de réfrigération tropicalisé, sur-dimensionné à air forcé. Les meilleurs matériaux et composants intégrés garantissent une température parfaitement contrôlée et une parfaite sécurité alimentaire avec des coûts d'exploitation très faibles. Isolation en mousse Ecomate®, polyuréthane à haute densité garantissant de très hautes performances d'isolation, sans CFC. Livrés avec roulettes (non montées). Attention, produit ni repris ni échangé.

- Capacité 991L
- Façade acier inoxydable et côtés et intérieur en aluminium
- Isolation 42mm
- Refroidissement à air forcé
- Dégivrage automatique
- 8 étagères réglables



**CC226**

230V 572W	<b>991L</b>
+3,3°C +0,5°C	MAX +43°C
<b>E</b>	CLASSE <b>4</b>
R134a	155kg
H   207,4cm L   100,4cm P   75cm	Garantie de 5 ans

**CC227**

230V 924W	<b>991L</b>
-18°C -20°C	MAX +43°C
<b>C</b>	CLASSE <b>5</b>
R404a	175kg
H   207,4cm L   100,4cm P   75cm	Garantie de 5 ans

Produits tropicalisés



Code	Description	Eco taxe*	Prix HT
CC226	Positive 991L	<b>11,31€</b>	<b>5539,00€</b>
CC227	Négative 991L	<b>12,33€</b>	<b>6599,00€</b>

\*Eco contribution non incluse dans le prix HT

ART DE LA TABLE

RESTAURANT, BAR  
ET HOTEL

MOBILIER

USAGE UNIQUE  
ET ENTRETIEN

VÊTEMENTS  
ET CHAUSSURES

CUISINE

MOBILIER DE CUISINE,  
CHARIOTS ET ÉCHELLES

MATÉRIEL ÉLECTRIQUE  
ET DE CUISSON

FROID

# FROID / ARMOIRES RÉFRIGÉRÉES

## Armoire réfrigérée positive ou négative 650L

Armoires verrouillables pouvant contenir jusqu'à 10 bacs gastronorme 2/1 de 100 mm de profondeur. Refroidissement rapide et efficace avec contrôleur entièrement automatique et affichage digital constant. Dégivrage automatique et roulettes verrouillables. NB : Prévoir impérativement un espace de 50 cm entre l'appareil et le plafond.



- Capacité 650L (10 GN 2/1)
- Extérieur et intérieur en acier inoxydable
- Isolation 70 mm
- Froid ventilé.
- 3 étagères réglables



Produits tropicalisés

**U632**

230V  
250W

**650L**

+8°C  
-2°C

MAX  
+43°C

**C**

CLASSE  
**5**

R600a

134kg

H | 201cm  
L | 74,5cm  
P | 83,5cm

2  
Garantie de 2 ans

**U633**

230V  
550W

**650L**

-18°C  
-22°C

MAX  
+43°C

**D**

CLASSE  
**5**

R290

138kg

H | 201cm  
L | 74,5cm  
P | 83,5cm

2  
Garantie de 2 ans

Code	Description	Capacité nette	Isolation Epaisseur	Consommation énergétique annuelle	Eco taxe*	Prix HT
U632	Positive 650L	358L	70mm	475 kWh/an	16,26€	1629,00€
U633	Négative 650L	404L	70mm	2208 kWh/an	15,86€	1829,00€



## Armoires réfrigérées double porte

Armoires 2 portes idéales lorsque l'accès ou la place posent problème. Le système de réfrigération logé en partie basse aspire l'air le plus frais de la cuisine. Verrouillable, portes réversibles, pour une utilisation professionnelle peu à moyennement intensive. Contrôle entièrement automatique.



- Capacité 960L
- Extérieur acier inoxydable, intérieur aluminium.
- Roulettes verrouillables.
- 6 étagères réglables et 2 étagères de sol
- Affichage numérique.



**GD879**

230V  
800W

**960L**

+8°C  
-2°C

MAX  
+32°C

**C**

CLASSE  
**4**

R290

165kg

H | 200cm  
L | 134cm  
P | 71cm

2  
Garantie de 2 ans

**GD880**

230V  
870W

**960L**

-10°C  
-20°C

MAX  
+32°C

**D**

CLASSE  
**4**

R290

165kg

H | 201cm  
L | 134cm  
P | 71cm

2  
Garantie de 2 ans

Code	Description	Capacité nette	Isolation Epaisseur	Consommation énergétique annuelle	Eco taxe*	Prix HT
GD879	Positive double porte 960L	671L	60mm	650 kWh/an	13,09€	1719,00€
GD880	Négative double porte 960L	671L	60mm	3316 kWh/an	13,09€	2009,00€
AB379	Etagère supplémentaire - pour G590 G591	-	-	-	-	18,40€



\*Eco contribution non incluse dans le prix HT

## Armoire professionnelle réfrigérée positive ou négative double porte



Armoires pouvant contenir jusqu'à 20 bacs GN 2/1 de 100 mm de profondeur. Froid ventilé pour le stockage de denrées dans les cuisines professionnelles de volume intensif. La température revient rapidement à niveau même en cas d'ouverture fréquente des portes. Commande entièrement automatique avec affichage numérique constant. Dégivrage automatique et roues verrouillables. NB : Prévoir impérativement un espace de 50 cm entre l'appareil et le plafond.



- Capacité de 1300L (20 GN 2/1)
- Extérieur et intérieur en acier inoxydable
- Froid ventilé
- 6 étagères réglables

<b>U634</b>	230V 800W	<b>1300L</b>
+8°C -2°C	MAX +43°C	
<b>C</b>	<b>CLASSE 5</b>	
<b>R290</b>	<b>198kg</b>	
H   201cm L   148,5cm P   83,5cm	<b>2</b>	Garantie de 2 ans
<b>U635</b>	230V 1000W	<b>1300L</b>
-18°C -22°C	MAX +43°C	
<b>D</b>	<b>CLASSE 5</b>	
<b>R290</b>	<b>198kg</b>	
H   201cm L   148,5cm P   83,5cm	<b>2</b>	Garantie de 2 ans

Code	Description	Capacité nette	Isolation Epaisseur	Consommation énergétique annuelle	Eco taxe*	Prix HT
U634	Positive 1300L	934L	70mm	796 kWh/an	17,69€	2299,00€
U635	Négative 1300L	934L	70mm	4437 kWh/an	18,08€	2649,00€



ART DE LA TABLE

RESTAURANT, BAR  
ET HOTEL

MOBILIER

USAGE UNIQUE  
ET ENTRETIENVÊTEMENTS  
ET CHAUSSURES

CUISINE

MOBILIER DE CUISINE,  
CHARIOTS ET ÉCHELLESMATÉRIEL ÉLECTRIQUE  
ET DE CUISON

FROID

## Vitrines réfrigérées positives simple et double



Armoires vitrées, verrouillables, idéales pour les commerces souhaitant présenter leurs produits. Commandes automatiques avec affichage constant de la température. Roulettes blocables. NB : Prévoir impérativement un espace de 50 cm entre l'appareil et le plafond.

- Capacité 600L ou 1200L
- Construction acier inoxydable
- Refroidissement assisté par ventilateur
- Étagères réglables
- Commandes automatiques avec affichage constant de la température
- Arrêt automatique du cycle de dégivrage
- Compatible GN 2/1 (profondeur 100mm)



<b>CW197</b>	230V 300W	<b>600L</b>
+8°C +2°C	MAX +32°C	
<b>R600a</b>	<b>135kg</b>	
H   201cm L   68cm P   80cm	<b>2</b>	Garantie de 2 ans
<b>CW198</b>	230V 600W	<b>1200L</b>
+8°C +2°C	MAX +32°C	
<b>R290</b>	<b>180kg</b>	
H   201cm L   134cm P   80cm	<b>2</b>	Garantie de 2 ans

Code	Description	Capacité nette	Isolation Epaisseur	Eco taxe*	Prix HT
CW197	Une porte vitrée 600L	376L	60mm	10,71€	1409,00€
CW198	Deux portes vitrées 1200L	770L	60mm	14,27€	2019,00€



\*Eco contribution non incluse dans le prix HT



# Armoire réfrigérée positive ou négative 1200L

Armoires verrouillables pouvant contenir jusqu'à 20 bacs gastronorme 2/1 de 100 mm de profondeur. Froid statique pour le stockage de denrées dans les cuisines professionnelles de volume faible à moyen. Commande entièrement automatique avec affichage numérique constant. Roues verrouillables. Sans CFC. NB : Prévoir impérativement un espace de 50 cm entre l'appareil et le plafond.



1 Extérieur blanc



2 Extérieur inox

CC663/ G594

230V  
600W  
1200L

+8°C  
-2°C  
MAX  
+32°C

CLASSE  
4

R290  
180kg

H 200cm  
L 134cm  
P 81,5cm  
Garantie de 2 ans

CD616/ G595

230V  
700W  
1200L

-10°C  
-20°C  
MAX  
+32°C

CLASSE  
4

R290  
180kg

H 200cm  
L 134cm  
P 81,5cm  
Garantie de 2 ans

- Capacité 1200L (20 GN 2/1)
- Extérieur blanc ou acier inoxydable et intérieur en aluminium
- Isolation 60 mm
- Froid statique. Refroidissement assisté par ventilateur. Non tropicalisé
- 6 étagères réglables



Etagères à hauteur réglable



Compatibilité GN



Joints amovibles



Refroidissement assisté par ventilateur pour une répartition homogène de l'air froid

Code	Description	Capacité nette	Isolation Epaisseur	Consommation énergétique annuelle	Eco taxe*	Prix HT
1 CC663	Positive blanche 1200L	770L	60mm	675 kWh/an	15,47€	1609,00€
CD616	Négative blanche 1200L	770L	60mm	3676 kWh/an	15,47€	1909,00€
G594	Positive inox 1200L	770L	60mm	675 kWh/an	14,27€	1899,00€
2 G595	Négative inox 1200L	770L	60mm	3676 kWh/an	15,06€	2269,00€
AB411	Etagère supplémentaire	-	-	-	-	20,90€
5403	Ensemble de fixations d'étagères	-	-	-	-	21,90€



\*Eco contribution non incluse dans le prix HT

## Armoire réfrigérée positive ou négative 2 portillons



Armoires avec 2 portillons 50/50. Le fait de placer les produits les plus utilisés dans la partie supérieure et d'ouvrir un seul portillon permet à l'air froid de descendre dans la partie inférieure et de re-circuler lors de la fermeture de la porte, ce qui permet un retour en température plus rapide et plus efficace. Pour une utilisation peu à moyennement intensive. Roulettes verrouillables. NB : Prévoir impérativement un espace de 50 cm entre l'appareil et le plafond.

- Capacité 600L (10 x GN 2/1 - profondeur 100mm)
- Extérieur inox et intérieur aluminium
- Refroidissement assisté par ventilateur
- Commandes automatiques avec affichage constant de la température
- Armoire positive avec arrêt automatique du cycle de dégivrage
- 3 étagères réglables et 1 protection de sol

<b>CW193</b>	230V 300W	<b>600L</b>
-2°C +8°C	MAX +32°C	
<b>C</b>	<b>CLASSE 4</b>	
<b>R600a</b>	<b>135kg</b>	
H   201cm L   68cm P   80cm	<b>2</b> Garantie de 2 ans	
<b>CW194</b>	230V 600W	<b>600L</b>
-10°C -20°C	MAX +32°C	
<b>D</b>	<b>CLASSE 4</b>	
<b>R290</b>	<b>135kg</b>	
H   201cm L   68cm P   80cm	<b>2</b> Garantie de 2 ans	

Code	Description	Capacité nette	Isolation Epaisseur	Consommation énergétique annuelle	Eco taxe*	Prix HT
CW193	Positive 600L	376L	60mm	455 kWh/an	10,71€	1459,00€
CW194	Négative 600L	376L	60mm	2054 kWh/an	10,71€	1609,00€



ART DE LA TABLE

RESTAURANT, BAR  
ET HOTEL

MOBILIER

USAGE UNIQUE  
ET ENTRETIENVÊTEMENTS  
ET CHAUSSURES

CUISINE

MOBILIER DE CUISINE,  
CHARIOTS ET ÉCHELLESMATÉRIEL ÉLECTRIQUE  
ET DE CUISSON

FROID

## Armoire réfrigérée positive ou négative double 2 portillons



Armoires double porte 2 portillons 50/50. Le fait de placer les produits les plus utilisés dans la partie supérieure et d'ouvrir un seul portillon permet à l'air froid de descendre dans la partie inférieure et de re-circuler lors de la fermeture de la porte, ce qui permet un retour en température plus rapide et plus efficace. Pour une utilisation peu à moyennement intensive. Roulettes verrouillables. NB : Prévoir impérativement un espace de 50 cm entre l'appareil et le plafond.

- Capacité 1200L (20 x GN 2/1 - profondeur 100mm)
- Extérieur inox et intérieur aluminium
- Refroidissement assisté par ventilateur
- Commandes automatiques avec affichage constant de la température
- Armoire positive avec arrêt automatique du cycle de dégivrage
- 6 étagères réglables et 2 protections de sol

<b>CW195</b>	230V 600W	<b>1200L</b>
+8°C -2°C	MAX +32°C	
<b>C</b>	<b>CLASSE 4</b>	
<b>R290</b>	<b>180kg</b>	
H   201cm L   134cm P   80cm	<b>2</b> Garantie de 2 ans	
<b>CW196</b>	230V 700W	<b>1200L</b>
-10°C -20°C	MAX +32°C	
<b>D</b>	<b>CLASSE 4</b>	
<b>R290</b>	<b>180kg</b>	
H   201cm L   134cm P   80cm	<b>2</b> Garantie de 2 ans	

Code	Description	Capacité nette	Isolation Epaisseur	Consommation énergétique annuelle	Eco taxe*	Prix HT
CW195	Positive 1200L	770L	60mm	675 kWh/an	14,27€	2019,00€
CW196	Négative 1200L	770L	60mm	3676 kWh/an	14,27€	2309,00€



\*Eco contribution non incluse dans le prix HT

# FROID / TABLES RÉFRIGÉRÉES

## Table réfrigérée 1 porte et 2 tiroirs

Table réfrigérée avec plan de travail tout inox. Peut contenir jusqu'à 5 bacs GN 1/1 profondeur 100mm. Compresseur/condenseur gain de place situé dans la partie inférieure. Commande entièrement automatique avec affichage numérique constant.

- Capacité 240L (5 x GN 1/1)
- Intérieur et extérieur en acier inoxydable
- Refroidissement assisté par ventilateur
- 1 étagère réglable



**U637**

230V 230W	<b>240L</b>
+8°C +2°C	MAX +32°C
<b>C</b>	CLASSE <b>4</b>
R600a	74kg
H 88cm L 90cm P 70cm	Garantie de 2 ans

Code	Description	Capacité nette	Isolation Epaisseur	Consommation énergétique annuelle	Eco taxe*	Prix HT
U637	Positive 1 porte et 2 tiroirs 240L	161L	60mm	882 kWh/an	6,50€	1239,00€
AB385	Etagère 700mm	-	-	-	-	16,90€
S404	Kit de rails 700mm	-	-	-	-	20,90€



## Table réfrigérée 4 tiroirs

Réfrigérateur avec plan de travail tout inox. Peut contenir jusqu'à 4 bacs GN 1/1 profondeur 100mm. Compresseur/condenseur gain de place situé dans la partie inférieure. Commande entièrement automatique avec affichage numérique constant. Dégivrage automatique. Sans CFC.

- Capacité 240L (4 x GN 1/1)
- Intérieur et extérieur en acier inoxydable
- Isolation 60mm
- Froid statique. Refroidissement assisté par ventilateur. Non tropicalisé
- 4 tiroirs



**U638**

230V 230W	<b>240L</b>
+8°C +2°C	MAX +32°C
<b>C</b>	CLASSE <b>4</b>
R600a	74kg
H 88cm L 90cm P 70cm	Garantie de 2 ans

Code	Description	Capacité nette	Isolation Epaisseur	Consommation énergétique annuelle	Eco taxe*	Prix HT
U638	Positive 4 tiroirs 240L	130L	60mm	821 kWh/an	6,59€	1629,00€



\*Eco contribution non incluse dans le prix HT



# Tables réfrigérées 2 et 3 portes

Comptoirs réfrigérés avec plan de travail tout inox ou marbre. Compatibles GN 1/1 profondeur 100mm. Compresseur/condenseur gain de place situé dans la partie inférieure. Commande entièrement automatique avec affichage numérique constant. Dégivrage automatique. Sans CFC.



2

## U636

230V 230W	240L
+8°C +2°C	MAX +32°C
C	CLASSE 4
R600a	72kg
H 88cm L 90cm P 70cm	Garantie de 2 ans

## CL108

230V 155W	240L
+8°C +2°C	MAX +32°C
C	CLASSE 4
R600a	97kg
H 88cm L 90cm P 70cm	Garantie de 2 ans

## G622

230V 230W	368L
+8°C +2°C	MAX +32°C
C	CLASSE 4
R600a	110kg
H 88cm L 137cm P 70cm	Garantie de 2 ans

## CL109

230V 235W	368L
+8°C +2°C	MAX +32°C
C	CLASSE 4
R600a	145kg
H 88cm L 137cm P 70cm	Garantie de 2 ans



1 Marbre

- Plan de travail en inox ou marbre
- Capacité 240L (6 GN 1/1) ou 368L (9 GN 1/1)
- Refroidissement assisté par ventilateur. Non tropicalisé

Code	Description	Capacité nette	Consommation énergétique annuelle	Eco taxe*	Prix HT
U636	Positive 2 portes 240L (6 x GN 1/1)	201L	932 kWh/an	6,43€	889,00€
1 CL108	Positive 2 portes avec marbre 240L (6 x GN 1/1)	201L	932 kWh/an	6,50€	999,00€
2 G622	Positive 3 portes 368L (9 x GN 1/1)	308L	1150 kWh/an	8,72€	1099,00€
CL109	Positive 3 portes avec marbre 368L (9 x GN 1/1)	308L	1150 kWh/an	9,92€	1349,00€
AB385	Etagère 700mm	-	-	-	16,90€
S404	Kit de rails 700mm	-	-	-	20,90€

\*Eco contribution non incluse dans le prix HT

**POLAR**  
REFRIGERATION

ART DE LA TABLE

RESTAURANT, BAR  
ET HOTEL

MOBILIER

USAGE UNIQUE  
ET ENTRETIENVÊTEMENTS  
ET CHAUSSURES

CUISINE

MOBILIER DE CUISINE,  
CHARIOTS ET ÉCHELLESMATÉRIEL ÉLECTRIQUE  
ET DE CUISSON

FROID

# FROID / TABLES RÉFRIGÉRÉES

## Tours pâtisseries réfrigérés

Tours pâtisseries offrant un plan de travail supplémentaire. Dégivrage automatique avec affichage digital constant. Possèdent des roulettes blocables. Compatibles avec les plaques à pâtisseries (600 x 400mm), capacité maximum 7 plaques par porte.



Produits tropicalisés



**GL183**

230V  
350W  
⚡

427L

+8°C  
+2°C

MAX  
+43°C

**B**

CLASSE  
5

R600a

140kg

H 86cm  
L 151cm  
P 80cm

2  
Garantie de 2 ans

**GL184**

230V  
350W  
⚡

634L

+8°C  
+2°C

MAX  
+43°C

**C**

CLASSE  
5

R600a

152kg

H 86cm  
L 202cm  
P 80cm

2  
Garantie de 2 ans

- Fournis avec une paire de rails pour plaques par porte
- Réfrigération ventilée pour une meilleure circulation de l'air
- Portes fermeture automatique
- Arrêt automatique du cycle de dégivrage
- Intérieur et extérieur en acier inoxydable

	Code	Description	Capacité nette	Consommation énergétique annuelle	Eco taxe*	Prix HT
1	GL183	427L 2 portes	290L	709,195 kWh/an	11,10€	1769,00€
2	GL184	634L 3 portes	444L	1330,425 kWh/an	12,05€	2019,00€



## Tables réfrigérées positives avec 2 tiroirs



Tables professionnelles gain de place. Possèdent 2 tiroirs en acier inoxydable pouvant accueillir des bacs GN 1/1 profondeur 150mm. Dégivrage entièrement automatique avec affichage numérique constant.

- Compatibles GN 1/1
- Acier inoxydable
- 1 étagère réglable par porte
- Equipées de roulettes verrouillables
- Circulation d'air forcée
- Dégivrage automatique

**GD873**

230V  
350W  
⚡

282L

+8°C  
-2°C

MAX  
+32°C

**C**

CLASSE  
5

R600a

108kg

H 85cm  
L 136cm  
P 70cm

2  
Garantie de 2 ans

**GD874**

230V  
350W  
⚡

417L

+8°C  
-2°C

MAX  
+32°C

**C**

CLASSE  
5

R600a

144kg

H 86cm  
L 180cm  
P 70cm

2  
Garantie de 2 ans

- Compatible GN 1/1
- Acier inoxydable
- 1 étagère réglable par porte
- Equipées de roulettes verrouillables
- Circulation d'air forcée
- Dégivrage automatique



	Code	Description	Capacité nette	Consommation énergétique annuelle	Gastronorm inhoud	Eco taxe*	Prix HT
3	GD873	282L 1 porte et 2 tiroirs	171L	737 kWh/an	2 x GN 1/1 (prof 150mm) dans les tiroirs, 4 x GN 1/1 (prof 100mm) dans le compartiment porte.	8,56€	1859,00€
4	GD874	417L 2 portes et 2 tiroirs	284L	933,67 kWh/an	2 x GN 1/1 (prof 150mm) dans les tiroirs, 8 x GN 1/1 (prof 100mm) dans le compartiment porte.	11,42€	2089,00€
	AB385	Etagère 700mm	-	-	-	-	16,90€
	S404	Kit de rails 700mm	-	-	-	-	20,90€



\*Eco contribution non incluse dans le prix HT

# Tables réfrigérées positives ou négatives

Pour les cuisines professionnelles où l'espace est limité, ces modèles offrent un espace de stockage réfrigéré ainsi qu'une surface de travail supplémentaire. Dégivrage entièrement automatique avec affichage numérique constant de la température. Sans CFC. Equipés de roulettes blocables pour un déplacement facile. Les modèles 700mm sont compatibles gastronorme.



Produits tropicalisés

- Intérieur et extérieur en acier inoxydable
- Isolation 60mm
- Froid ventilé. Circulation d'air forcée par ventilateur
- 1 étagère réglable par porte
- Modèles 2 ou 3 portes

## Tables réfrigérées positives ou négatives 2 portes

Code	Description	Capacité nette	Isolation Epaisseur	Consommation énergétique annuelle	Eco taxe*	Prix HT
G377	Positive 2 portes 600mm/228L	166L	60mm	715 kWh/an	6,98€	1419,00€
G596	Positive GN1/1 2 portes 700mm/282L	205L	50mm	724 kWh/an	7,77€	1529,00€
G599	Négative 2 portes 700mm/282L	205L	60mm	3014 kWh/an	8,17€	1679,00€
DL914	Positive avec dossier 2 portes 282L / 700mm	205L	50mm	724 kWh/an	8,56€	1539,00€
DL916	Négative avec dossier 2 portes 282L / 700mm	205L	50mm	2537 kWh/an	8,81€	1699,00€
AB385	Etagère 700mm	-	-	-	-	16,90€
S404	Kit de rails 700mm	-	-	-	-	20,90€

## Tables réfrigérées positives ou négatives 3 portes

Code	Description	Capacité nette	Isolation Epaisseur	Consommation énergétique annuelle	Eco taxe*	Prix HT
G378	Positive 3 portes 600mm/339L	310L	60mm	896 kWh/an	9,99€	1629,00€
G597	Positive GN1/1 3 portes 700mm/417L	358L	50mm	894 kWh/an	10,62€	1709,00€
G600	Négative 3 portes 700mm/417L	358L	60mm	3706 kWh/an	10,78€	2059,00€
DL915	Positive avec dossier 3 portes 700mm / 417L	358L	70mm	894 kWh/an	11,03€	1739,00€
DL917	Négative avec dossier 3 portes 700mm / 417L	358L	60mm	3197 kWh/an	11,34€	2069,00€
AB385	Etagère 700mm	-	-	-	-	16,90€
S404	Kit de rails 700mm	-	-	-	-	20,90€

<b>G377</b> 230V 230W ⚡ +8°C -2°C MAX +43°C CLASSE 5 R600a 88kg H 86cm L 136cm P 60cm Garantie de 2 ans	<b>G596</b> 230V 350W ⚡ +8°C -2°C MAX +43°C CLASSE 5 R600a 98kg H 86cm L 136cm P 70cm Garantie de 2 ans	<b>G599</b> 230V 750W ⚡ -10°C -20°C MAX +32°C CLASSE 4 R290 98kg H 86cm L 136cm P 70cm Garantie de 2 ans
---	---	--

<b>DL914</b> 230V 350W ⚡ +8°C -2°C MAX +43°C CLASSE 5 R600a 108kg H 96cm L 136cm P 70cm Garantie de 2 ans	<b>DL916</b> 230V 470W ⚡ -10°C -20°C MAX +32°C CLASSE 4 R290 108kg H 96cm L 136cm P 70cm Garantie de 2 ans
---	--

<b>G378</b> 230V 230W ⚡ +8°C -2°C MAX +43°C CLASSE 5 R600a 125kg H 86cm L 179,5cm P 60cm Garantie de 2 ans	<b>G597</b> 230V 350W ⚡ +8°C -2°C MAX +43°C CLASSE 5 R600a 134kg H 86cm L 179,5cm P 70cm Garantie de 2 ans	<b>G600</b> 230V 750W ⚡ -10°C -20°C MAX +32°C CLASSE 4 R290 136kg H 86cm L 180cm P 70cm Garantie de 2 ans
--	--	---

<b>DL915</b> 230V 350W ⚡ +8°C -2°C MAX +43°C CLASSE 5 R600a 151kg H 95cm L 179,5cm P 70cm Garantie de 2 ans	<b>DL917</b> 230V 750W ⚡ -10°C -20°C MAX +32°C CLASSE 4 R290 151kg H 96cm L 179,5cm P 70cm Garantie de 2 ans
---	--



\*Eco contribution non incluse dans le prix HT

ART DE LA TABLE  
RESTAURANT, BAR ET HOTEL  
MOBILIER  
USAGE UNIQUE ET ENTRETIEN  
VÊTEMENTS ET CHAUSSURES  
CUISINE  
MOBILIER DE CUISINE, CHARIOTS ET TÈCHES  
MATÉRIEL ÉLECTRIQUE ET DE CUISON  
FROID



# FROID / TABLES RÉFRIGÉRÉES

## Tables réfrigérées GN avec tiroirs

Possèdent des tiroirs compatibles GN 1/1 pour conserver au frais de grandes quantités d'aliments prêts à être utilisés pour la préparation, la cuisson et le service. Les roulettes peuvent être déverrouillées pour faciliter le déplacement et le nettoyage. En acier inoxydable résistant facile d'entretien.



- Construction acier inoxydable
- Système de refroidissement à air forcé
- Arrêt du cycle de dégivrage
- Contrôle digital

DA546		DA548	
230V 1,8A	124L	230V 1,8A	465L
+8°C -2°C	MAX +43°C	+8°C -2°C	MAX +43°C
<b>B</b>	CLASSE 5	<b>B</b>	CLASSE 5
R600a	69kg	R600a	118kg
H 86cm L 92,5cm P 70cm	2 Garantie de 2 ans	H 86cm L 179,5cm P 70cm	2 Garantie de 2 ans
DA547		DA549	
230V 1,8A	314L	230V 1,8A	616L
+8°C -2°C	MAX +43°C	+8°C -2°C	MAX +43°C
<b>B</b>	CLASSE 5	<b>C</b>	CLASSE 5
R600a	164kg	R600a	193kg
H 86cm L 136cm P 70cm	2 Garantie de 2 ans	H 86cm L 223cm P 70cm	2 Garantie de 2 ans

Code	Description	Capacité nette	Consommation énergétique annuelle	Eco taxe*	Prix HT
1 DA546	2 tiroirs	59L	638 kWh/an	6,66€	1659,00€
2 DA547	4 tiroirs	118L	724 kWh/an	11,36€	1899,00€
3 DA548	6 tiroirs	230L	813 kWh/an	15,45€	2409,00€
4 DA549	8 tiroirs	366L	1358 kWh/an	18,19€	2959,00€

Produits tropicalisés



## Soubassements réfrigérés GN

Solution idéale pour les cuisines professionnelles où l'espace est compté, ces meubles GN de faible hauteur fournissent un espace de stockage réfrigéré et une surface de travail supplémentaires pour d'autres équipements tels que les fry top, les grils pierres de lave et les plaques chauffantes. Modèles à portes ou tiroirs.



- Construction acier inoxydable
- Système de refroidissement à air forcé
- Arrêt du cycle de dégivrage
- Contrôle digital
- Portes fermeture automatique

DA462		DA464	
230V 1,8A	214L	230V 1,8A	420L
+8°C -2°C	MAX +32°C	+8°C -2°C	MAX +32°C
<b>B</b>	CLASSE 5	<b>C</b>	CLASSE 4
R600a	82kg	R600a	130kg
H 65cm L 136cm P 70cm	2 Garantie de 2 ans	H 65cm L 223cm P 70cm	2 Garantie de 2 ans
DA463		DA465	
230V 1,8A	317L	230V 1,8A	317L
+8°C -2°C	MAX +32°C	+8°C -2°C	MAX +32°C
<b>B</b>	CLASSE 4	<b>C</b>	CLASSE 4
R600a	106kg	R600a	136kg
H 65cm L 179,5cm P 70cm	2 Garantie de 2 ans	H 65cm L 179,5cm P 70cm	2 Garantie de 2 ans

Code	Description	Capacité nette	Consommation énergétique annuelle	Eco taxe*	Prix HT
5 DA462	2 portes   214L	127L	708 kWh/an	8,11€	1209,00€
DA463	3 portes   317L	194L	795 kWh/an	10,42€	1439,00€
DA464	4 portes   420L	262L	923 kWh/an	12,89€	1629,00€
6 DA465	6 tiroirs   317L	138L	923 kWh/an	12,98€	2429,00€



\*Eco contribution non incluse dans le prix HT

**Comptoirs à pizza dessus marbre 2 portes**

Comptoirs robustes et durables avec plan de travail en marbre fournissant une surface froide pour travailler la pâte à pizza. Compartiments réfrigérés pour conserver les ingrédients frais. Pour CT423 et CT425 tiroirs à pâtons neutres (non réfrigérés).



- Dégivrage automatique
- Système de refroidissement à air forcé
- Contrôle digital

CT424	CT423	CT425
230V 1,8A	230V 1,8A	230V 1,2A
428L	428L	257L
+8°C -2°C	+8°C -2°C	+8°C -2°C
MAX +32°C	MAX +32°C	MAX +32°C
<b>B</b>	<b>B</b>	<b>C</b>
CLASSE 4	CLASSE 4	CLASSE 4
R600a	R600a	R600a
257kg	362kg	268kg
H 100cm L 151cm P 80cm	H 100cm L 202,5cm P 80cm	H 106cm L 142cm P 70cm
2 Garantie de 2 ans	2 Garantie de 2 ans	2 Garantie de 2 ans

Code	Description	Capacité nette	Consommation énergétique annuelle	Eco taxe*	Prix HT
1 CT424	2 portes   Sans tiroir	290L	847 kWh/an	23,48€	1599,00€
2 CT423	2 portes   7 tiroirs à pâtons   Compresseur latéral	290L	879 kWh/an	32,45€	2039,00€
3 CT425	2 portes   6 tiroirs à pâtons   Compresseur inférieur	201L	933 kWh/an	25,91€	1629,00€



**Comptoirs de préparation GN avec pare-haleine**

Ces unités permettent de présenter et conserver de grandes quantités d'aliments réfrigérés prêts pour un service immédiat. Chaque comptoir est doté d'un pare-haleine en verre protégeant les ingrédients exposés. Saladettes et portes compatibles GN 1/1 (bacs vendus séparément).



- Construction acier inoxydable
- Système de refroidissement par air forcé
- Arrêt du cycle de dégivrage
- Contrôle digital
- Pare-haleine



CT393	CT394	CT395
230V 1,8A	230V 1,8A	230V 1,8A
282L	417L	553L
+8°C -2°C	+8°C -2°C	+8°C -2°C
MAX +32°C	MAX +32°C	MAX +32°C
<b>B</b>	<b>B</b>	<b>B</b>
CLASSE 4	CLASSE 4	CLASSE 4
R600a	R600a	R600a
82kg	106kg	130kg
H 136cm L 136cm P 70cm	H 136cm L 179,5cm P 70cm	H 136cm L 223cm P 70cm
2 Garantie de 2 ans	2 Garantie de 2 ans	2 Garantie de 2 ans

Code	Description	Eco taxe*	Prix HT
4 CT393	2 portes	8,11€	1949,00€
CT394	3 portes	10,42€	2199,00€
5 CT395	4 portes	12,89€	2509,00€



\*Eco contribution non incluse dans le prix HT

ART DE LA TABLE

RESTAURANT, BAR  
ET HOTEL

MOBILIER

USAGE UNIQUE  
ET ENTRETIEN

VÊTEMENTS  
ET CHAUSSURES

CUISINE

MOBILIER DE CUISINE,  
CHARIOTS ET ÉCHELLES

MATÉRIEL ÉLECTRIQUE  
ET DE CUISSON

FROID

# FROID / TABLES RÉFRIGÉRÉES

## Table réfrigérée 6 tiroirs

Comptoir réfrigéré fonctionnel, pratique et fiable avec système de refroidissement assisté par ventilateur et contrôle digital. Possède six tiroirs compatibles GN 1/1 pour stocker de grandes quantités d'aliments, afin de tirer le meilleur parti de votre espace cuisine.



- Construction acier inoxydable
- Refroidissement assisté par ventilateur
- Arrêt du cycle de dégivrage
- Contrôle digital

<b>CR711</b>	230V 235W	<b>205L</b>
+8°C +2°C	MAX +32°C	
R600a	140kg	
<b>C</b>	CLASSE <b>4</b>	
H 87cm L 137cm P 70cm	<b>2</b> Garantie de 2 ans	

Code	Description	Consommation énergétique annuelle	Eco taxe*	Prix HT
CR711	6 x GN 1/1	1110 kWh/an	13,66€	1929,00€



## Tour pâtissier 3 portes avec plan de travail en marbre

Tour pâtissier avec plan de travail en marbre. Dégivrage automatique avec affichage digital constant. Possède des roulettes blocables. Compatible avec les plaques à pâtisseries (600 x 400mm), capacité maximum 7 plaques par porte.

- Fourni avec 7 paires de rails pour plaques par porte
- Refroidissement assisté par ventilateur
- Portes fermeture automatique
- Arrêt automatique du cycle de dégivrage
- Intérieur et extérieur en acier inoxydable



Produits tropicalisés

<b>GL182</b>	230V 350W	<b>634L</b>
+8°C +2°C	MAX +43°C	
R600a	320kg	
<b>C</b>	CLASSE <b>5</b>	
H 100cm L 202cm P 80cm	<b>2</b> Garantie de 2 ans	

Code	Description	Capacité nette	Consommation énergétique annuelle	Eco taxe*	Prix HT
GL182	Tour pâtissier 634L	444L	1033 kWh/an	25,37€	2159,00€



## Tables réfrigérées positives 4 portes

Pour les cuisines professionnelles où l'espace est limité, ces modèles offrent un espace de stockage réfrigéré ainsi qu'une surface de travail supplémentaire. Dégivrage entièrement automatique avec affichage numérique constant de la température. Sans CFC. Equipés de roulettes blocables pour un déplacement facile. Les modèles 700mm sont compatibles gastronorme.

- 4 portes
- Intérieur et extérieur en acier inoxydable
- Froid ventilé. Circulation d'air forcée par ventilateur.
- 1 étagère réglable par porte
- Dégivrage automatique



<b>G379</b>	230V 230W	<b>449L</b>	<b>G598</b>	230V 350W	<b>553L</b>
+8°C -2°C	MAX +43°C		+8°C -2°C	MAX +43°C	
R600a	143kg		R600a	153kg	
<b>C</b>	CLASSE <b>5</b>		<b>C</b>	CLASSE <b>5</b>	
H 86cm L 223cm P 60cm	<b>2</b> Garantie de 2 ans		H 86cm L 223cm P 70cm	<b>2</b> Garantie de 2 ans	

Produits tropicalisés

Code	Description	Capacité nette	Isolation Epaisseur	Consommation énergétique annuelle	Eco taxe*	Prix HT
G379	Positive 4 portes 600mm/449L	398L	60mm	1398 kWh/an	11,34€	1919,00€
G598	Positive 4 portes 700mm/553L	476L	50mm	1446 kWh/an	12,14€	2019,00€
AB385	Etagère 700mm	-	-	-	-	16,90€
S404	Kit de rails 700mm	-	-	-	-	20,90€



\*Eco contribution non incluse dans le prix HT



# Comptoirs de préparation réfrigérés



1

Comptoirs pratiques, parfaits pour préparer les pizzas, les salades, les sandwiches, etc. Plan de travail en inox, espace saladette avec couvercle sur le dessus et stockage réfrigéré en partie basse. Commande automatique avec affichage numérique constant et dégivrage automatique. (La partie supérieure accepte 8 x GN 1/4 sur G605 et 5 x GN 1/6 sur G604, profondeur 150mm). Bacs GN vendus séparément

G604

230V  
158W

254L

+8°C  
+2°CMAX  
+32°C

R600a

80kg

H | 101cm  
L | 90cm  
P | 70cm2  
Garantie  
de 2 ans

G605

230V  
198W

390L

+8°C  
+2°CMAX  
+32°C

R600a

120kg

H | 101cm  
L | 137cm  
P | 70cm2  
Garantie  
de 2 ans

- Dessus et intérieur compatibles gastronomique
- En acier inoxydable
- Circulation d'air assistée par ventilateur. Non tropicalisé
- Fourni avec des étagères GN 1/1 réglables (1 par porte)



2



Etagères à hauteur réglable



Compatibilité GN



Joints amovibles



Refroidissement assisté par ventilateur pour une répartition homogène de l'air froid

NB : Bacs GN vendus séparément

Code	Description	Capacité	Eco taxe*	Prix HT
1 G604	254L, 2 portes	5 x GN 1/6, prof 150mm. Fourni avec 2 étagères réglables et 2 protections pour le sol.	7,86€	1179,00€
2 G605	390L, 3 portes	8 x GN 1/4, prof 200mm maxi. Fourni avec 3 étagères réglables et 3 protections pour le sol.	9,51€	1529,00€
AB385	Etagère 700mm	-	-	16,90€
S404	Kit de rails 700mm	-	-	20,90€

\*Eco contribution non incluse dans le prix HT

ART DE LA TABLE

RESTAURANT, BAR  
ET HOTEL

MOBILIER

USAGE UNIQUE  
ET ENTRETIENVÊTEMENTS  
ET CHAUSSURES

CUISINE

MOBILIER DE CUISINE,  
CHARIOTS ET ÉCHELLESMATÉRIEL ÉLECTRIQUE  
ET DE CUISSON

FROID

# FROID / TABLES RÉFRIGÉRÉES

## Comptoir de préparation pizza/salade 2 portes



Comptoir de préparation avec plan de travail en marbre 90 x 47cm et zone gastronomique protégée par un écran. Commande entièrement automatique avec affichage numérique constant et dégivrage automatique. Sans CFC. Bacs Gastronomique vendus séparément. Non tropicalisé.

**G603**

230V 198W	<b>288L</b>
+8°C +2°C	MAX +32°C
R600a	92kg
H 110cm L 90cm P 70cm	2 Garantie de 2 ans

- Saladette et intérieur compatibles Gastronomique
- Fabrication en acier inoxydable
- Froid statique, circulation d'air assistée par ventilateur
- Fourni avec 1 étagère GN 1/1 réglable par porte

Code	Description	Capacité	Eco taxe*	Prix HT
G603	288L	5 x GN 1/6. Fourni avec 2 étagères réglables et 2 protections pour le sol	9,00€	1079,00€
AB371	Etagère supplémentaire	-	-	16,90€
S405	Ensemble de fixations d'étagères	-	-	19,90€
S411	Kit GN pour G603 G604 (GN 1/6 x 5 - prof 150mm) - sans couvercle.	-	-	24,90€



## Comptoir de préparation pizza/salade 3 portes



Comptoir de préparation avec plan de travail en marbre et zone gastronomique réfrigérée protégée par un écran. Commande entièrement automatique avec affichage numérique constant et dégivrage automatique. Sans CFC. Non tropicalisé.

**CN267**

230V 280W	<b>368L</b>
+8°C +2°C	MAX +32°C
R600a	170kg
<b>C</b>	CLASSE 4
H 144,5cm L 140cm P 70cm	2 Garantie de 2 ans

- Saladette et intérieur compatibles gastronomique
- En acier inoxydable
- Froid statique, circulation d'air assistée par ventilateur
- Fourni avec 1 étagère GN 1/1 réglable par porte

Code	Description	Capacité nette	Consommation énergétique annuelle	Eco taxe*	Prix HT
CN267	368L	308L	1150 kWh/an	4,15€	1869,00€
AB371	Etagère supplémentaire	-	-	-	16,90€
S404	Kit de rails 700mm	-	-	-	20,90€



\*Eco contribution non incluse dans le prix HT

## Comptoirs de préparation réfrigérés avec tablette

Comptoirs compacts pour la préparation de sandwichs, salades, sushis... Le couvercle coulisse pour accéder à une combinaison de bacs Gastro de différentes tailles et profondeurs (bacs vendus séparément). La partie inférieure accepte les bacs gastronorme 1/1. Tablette de travail en polypropylène. Commande entièrement automatique avec affichage numérique constant. Dégivrage automatique. Sans CFC.



**G606**  
230V  
230W  
⚡  
**240L**  
+8°C  
+2°C  
MAX +32°C  
R600a  
83kg  
H 88,5cm  
L 90cm  
P 70cm  
2  
Garantie de 2 ans

**G607**  
230V  
230W  
⚡  
**368L**  
+8°C  
+2°C  
MAX +32°C  
R600a  
107kg  
H 88,5cm  
L 137cm  
P 70cm  
2  
Garantie de 2 ans

- Dessus et intérieur compatibles gastronorme (accepte plusieurs combinaisons, contactez-nous).
- En acier inoxydable
- Froid statique. Circulation d'air assistée par ventilateur. Non tropicalisé
- 1 étagère réglable par porte

Code	Description	Eco taxe*	Prix HT
1 G606	240L, 2 portes	6,59€	909,00€
2 G607	368L 3 portes	8,49€	1109,00€
AB371	Etagère supplémentaire	-	16,90€
S405	Ensemble de fixations d'étagères	-	19,90€



## Comptoirs de préparation

Comptoirs de préparation réfrigérés grande capacité avec zone gastronorme. Extérieur et couvercle isolant en acier inoxydable. Contrôle entièrement automatique et affichage numérique constant. Deux dimensions disponibles.

- Acier inoxydable
- Plan de travail/planche de découpe en polypropylène haute densité
- Dégivrage automatique
- Roulettes verrouillables
- Fournis avec 1 étagère réglable par porte



**GD882**  
230V  
300W  
⚡  
**405L**  
+5°C  
0°C  
MAX +43°C  
R290  
138kg  
H 109,7cm  
L 122,5cm  
P 76cm  
2  
Garantie de 2 ans

**GD883**  
230V  
450W  
⚡  
**527L**  
+5°C  
0°C  
MAX +43°C  
R290  
159kg  
H 109,7cm  
L 155,5cm  
P 76cm  
2  
Garantie de 2 ans

Produits tropicalisés

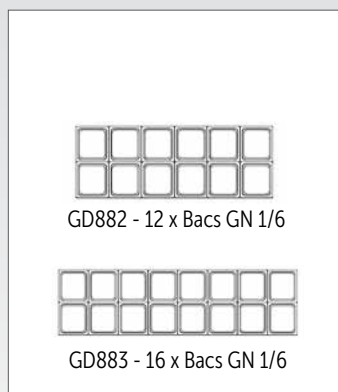

Code	Description	Eco taxe*	Prix HT
GD882	405L, 2 portes.	10,94€	1619,00€
GD883	527L, 2 portes.	12,61€	1829,00€



\*Eco contribution non incluse dans le prix HT

ART DE LA TABLE

RESTAURANT, BAR ET HOTEL

MOBILIER

USAGE UNIQUE ET ENTRETIEN

VÊTEMENTS ET CHAUSSURES

CUISINE

MOBILIER DE CUISINE, CHAÎRIS ET ÉCHELLES

MATÉRIEL ÉLECTRIQUE ET DE CUISSON

FROID



# Vitrines à ingrédients réfrigérées

Vitrines réfrigérées polyvalentes équipées de glaces de protection. Acceptent les bacs GN 1/4 ou 1/3 jusqu'à 100mm de profondeur. 4 longueurs disponibles. Bacs gastronorme et couvercles vendus séparément.



- Compatible GN 1/3 ou GN 1/4
- En acier inoxydable 304
- Isolation 40mm
- Froid statique
- Pourtour en verre
- 4 longueurs disponibles



### Compatible GN 1/4

Code	Description	Eco taxe*	Prix HT
G608	5 x GN 1/4	2,31€	524,00€
G609	7 x GN 1/4	2,62€	709,00€
G610	8 x GN 1/4	2,94€	769,00€
G611	10 x GN 1/4	3,10€	819,00€
S407	Kit de 5 GN 1/4 pour G608	-	26,40€
S408	Kit de 7 GN 1/4 pour G609	-	37,90€
S410	Kit de 10 GN 1/4 pour G611	-	52,90€

### Compatible GN 1/3

Code	Description	Eco taxe*	Prix HT
GD875	3x GN 1/3 et 1x GN 1/2	3,57€	639,00€
GD876	5x GN 1/3 et 1x GN 1/2	4,05€	709,00€
GD877	8 GN 1/3	4,60€	779,00€
GD878	9 x GN 1/3	5,00€	829,00€
S726	Kit de 3x GN 1/3 et 1x GN 1/2 (100mm) pour GD875	-	30,90€
S727	Kit de 4x GN 1/3 et 1x GN 1/2 (100mm) pour GD876	-	43,90€
S728	Kit de 8x GN 1/3 (100mm) pour GD877	-	51,90€
S729	Kit de 9x GN 1/3 pour GD878	-	54,90€

<b>G608</b> 230V 150W MAX +32°C +8°C / +2°C 49kg R600a Garantie de 2 ans H   43,5cm L   120cm P   33cm	<b>G609</b> 230V 150W MAX +32°C +8°C / +2°C 57kg R600a Garantie de 2 ans H   43,5cm L   150cm P   33cm	<b>G610</b> 230V 150W MAX +32°C +8°C / +2°C 65kg R600a Garantie de 2 ans H   43,5cm L   180cm P   33cm	<b>G611</b> 230V 150W MAX +32°C +8°C / +2°C 70kg R600a Garantie de 2 ans H   43,5cm L   200cm P   33cm
<b>GD875</b> 230V 150W MAX +32°C +8°C / +2°C 55kg R600a Garantie de 2 ans H   43,5cm L   120cm P   39,5cm	<b>GD876</b> 230V 150W MAX +32°C +8°C / +2°C 63kg R600a Garantie de 2 ans H   43,5cm L   150cm P   39,5cm	<b>GD877</b> 230V 150W MAX +32°C +8°C / +2°C 72kg R600a Garantie de 2 ans H   43,5cm L   180cm P   39,5cm	<b>GD878</b> 230V 150W MAX +32°C +8°C / +2°C 79kg R600a Garantie de 2 ans H   43,5cm L   200cm P   39,5cm

\*Eco contribution non incluse dans le prix HT

Comptoirs de préparation sandwiches/salades

Les équipements TRUE fonctionnent avec un système de réfrigération tropicalisé, sur-dimensionné à air forcé. Technologiquement, ils intègrent les meilleurs matériaux et composants, garantissent une température parfaitement contrôlée et une parfaite sécurité alimentaire avec des coûts d'exploitation très faibles. Isolation en mousse Ecomate®, polyuréthane à haute densité garantissant de très hautes performances d'isolation, sans CFC. Livrés avec roulettes. Attention, produit ni repris ni échangé.



Produits tropicalisés

- Partie saladette compatible GN
- Extérieur en acier inoxydable
- Isolation 42mm
- Froid ventilé
- Dégivrage automatique
- 2 étagères réglables par porte
- Bacs GN 1/6 en plastique sans BPA prof. 100mm fournis

**CC234**

230V  
970W

**340L**

+3,3°C  
+0,5°C

MAX +43°C

R134a

137kg

H | 109,3cm  
L | 122,9cm  
P | 76,6cm

5  
Garantie de 5 ans

**CC235**

230V  
970W

**439L**

+3,3°C  
+0,5°C

MAX +43°C

R134a

164kg

H | 109,3cm  
L | 153,4cm  
P | 79,2cm

5  
Garantie de 5 ans

**CC236**

230V  
1540W

**538L**

+3,3°C  
+0,5°C

MAX +43°C

R134a

184kg

H | 109,3cm  
L | 183,9cm  
P | 79,2cm

5  
Garantie de 5 ans

Code	Description	Eco taxe*	Prix HT
CC234	2 portes 340L	7,54€	4819,00€
CC235	2 portes 439L	9,51€	5439,00€
CC236	3 portes 538L	10,87€	5669,00€



Soubassement réfrigéré 1318mm

Meuble bas conçu pour servir de support aux plaques de cuisson et autres matériels. Système de réfrigération tropicalisé, sur-dimensionné à air forcé. Technologiquement, ils intègrent les meilleurs matériaux et composants, garantissent une température parfaitement contrôlée et une parfaite sécurité alimentaire avec des coûts d'exploitation très faibles. Isolation en mousse Ecomate®, polyuréthane à haute densité garantissant de très hautes performances d'isolation, sans CFC. Livré avec roulettes (non montées). Attention, produit ni repris ni échangé.

- Capacité 6 x GN 1/1 profondeur 100mm
- Intérieur et extérieur en acier inoxydable
- Isolation 42mm
- Froid ventilé
- Dégivrage automatique

Produits tropicalisés



**CC664**

230V  
875W

**113L**

+3,3°C  
+0,5°C

MAX +43°C

R134a

155kg

H | 64,5cm  
L | 131,8cm  
P | 81,6cm

2  
Garantie de 2 ans

Code	Description	Eco taxe*	Prix HT
CC664	Base d'équipement 113L	11,10€	7959,00€



\*Eco contribution non incluse dans le prix HT

ART DE LA TABLE

RESTAURANT, BAR ET HOTEL

MOBILIER

USAGE UNIQUE ET ENTRETIEN

VÊTEMENTS ET CHAUSSURES

CUISINE

MOBILIER DE CUISINE, CHARIOTS ET ÉCHELLES

MATÉRIEL ÉLECTRIQUE ET DE CUISSON

FROID

# FROID / CELLULES DE REFOIDISSEMENT ET SURGÉLATION

## Vitrine à ingrédients avec planche de découpe

Vitrine à ingrédients réfrigérée innovante, polyvalente, dotée d'un élégant couvercle en verre bombé à charnières et d'une planche de découpe pratique. Compatible avec les bacs GN 1/3 et 1/6 (non fournis).



- 67L compatible Gastronorme (4 x GN 1/3)
- En acier inoxydable
- Isolation 35mm
- Pieds réglables
- Dégivrage automatique

GL178

230V 100W	67L
+12°C 0°C	MAX +32°C
R600a	25kg
H 32,8cm L 76,7cm P 61,2cm	2 Garantie de 2 ans

Code	Description	Eco taxe*	Prix HT
GL178	GN 1/3 et 1/6	1,99€	799,00€



## Congélateurs coffres avec plan de travail inox

Congélateurs coffres efficaces et fiables avec couvercle en acier inoxydable pratique et facile à ouvrir pouvant être utilisé comme plan de travail supplémentaire.



- Couvercle en acier inoxydable offrant un plan de travail supplémentaire
- Extérieur en acier blanc
- Affichage de la température
- Bords internes arrondis faciles à nettoyer
- Faible niveau sonore



CM530

230V 230W	385L
-18°C -24°C	MAX +32°C
R600a	67kg
H 84,5cm L 139,5cm P 68,8cm	2 Garantie de 2 ans

CM531

230V 270W	516L
-18°C -24°C	MAX +32°C
R600a	82kg
H 84,5cm L 179,5cm P 68,8cm	2 Garantie de 2 ans

CM532

230V 270W	587L
-18°C -24°C	MAX +32°C
R290	87kg
H 84,5cm L 199,5cm P 68,8cm	2 Garantie de 2 ans

Code	Description	Eco taxe*	Prix HT
CM530	385L	5,32€	799,00€
CM531	516L	6,50€	849,00€
CM532	587L	6,90€	999,00€



\*Eco contribution non incluse dans le prix HT



## Cellule de refroidissement / surgélation de comptoir

Cellule de refroidissement et de surgélation rapide compacte pouvant refroidir et congeler de grandes quantités d'aliments en un minimum de temps. Le goût, l'apparence et la qualité nutritive des aliments sont préservés. Porte à fermeture automatique avec isolation de 75mm afin d'assurer une grande efficacité thermique. Joint de porte amovible pour faciliter le nettoyage. Sonde alimentaire incluse. Bacs GN non inclus.

- Compatible GN 2/3
- Intérieur et extérieur en acier inoxydable
- Porte à fermeture automatique facile à nettoyer
- Refroidit 8kg d'aliments de +70°C à +3°C en 90mn
- Surgèle 5kg d'aliments de +70°C à -18°C en 240mn



<b>CK640</b>	230V 450W	<b>39L</b>
+70°C -18°C	MAX +38°C	
R290	42kg	
H 41cm L 66cm P 65cm	Garantie de 2 ans	

Code	Description	Eco taxe*	Prix HT
CK640	39L / 3 x GN 2/3	3,33€	1639,00€



## Cellules de refroidissement / surgélation

Cellules de refroidissement et de surgélation rapide en acier inoxydable pouvant refroidir et congeler de grandes quantités d'aliments en un minimum de temps. Le goût, l'apparence et la qualité nutritive des aliments sont préservés. Ces modèles possèdent des portes à fermeture automatique, une isolation de 70mm afin d'assurer une grande efficacité thermique.

- Compatible GN 1/1 - étagères non incluses
- En acier inoxydable
- Isolation 70mm
- Porte à fermeture automatique facile à nettoyer
- Sonde alimentaire
- Refroidit de +70°C à +3°C en 90mn
- Surgèle de +70°C à -18°C en 240mn

<b>DN492</b>	230V 770W	<b>140L</b>
+70°C -18°C	MAX +38°C	
R290	104kg	
H 96,5cm L 80cm P 81,5cm	Garantie de 2 ans	

<b>DN493</b>	230V 800W	<b>170L</b>
+70°C -18°C	MAX +38°C	
R290	116kg	
H 103,5cm L 80cm P 81,5cm	Garantie de 2 ans	

<b>DN494</b>	230V 1300W	<b>240L</b>
+70°C -18°C	MAX +38°C	
R404a	185kg	
H 166,5cm L 80cm P 82,2cm	Garantie de 2 ans	



Code	Description
<b>1</b> DN492	140L. 3 x GN 1/1
DN493	170L. 5 x GN 1/1
<b>2</b> DN494	240L. 10 x GN 1/1
M929	Grille GN 1/1 - 530 x 325mm

Eco taxe*	Prix HT
8,25€	2729,00€
9,20€	3519,00€
14,67€	3909,00€
-	10,90€



\*Eco contribution non incluse dans le prix HT

# FROID / MACHINES À GLAÇONS

## Machine à glaçons remplissage manuel 11 kg

Machine à glaçons de comptoir compacte avec boîtier en ABS noir, idéale pour les petits restaurants et bars. Le remplissage manuel s'effectue simplement en soulevant le couvercle du réservoir. Arrêt automatique lorsque le bac à glaçons amovible d'1kg est plein. Fournie avec une pelle.

**T315**

230V 130W	 12,8kg
<b>R600a</b>	H   38cm L   30,5cm P   38cm



- S'installe sur toute surface plane
- Débit maximal 11 kg/24 h
- Glaçons cylindriques
- 3 tailles de glaçons

Code	Description	Eco taxe*	Prix HT
T315	11kg/24h	<b>1,02€</b>	<b>269,00€</b>



## Machine à glaçons remplissage manuel 17 kg

Machine à glaçons de comptoir compacte avec un boîtier en acier inoxydable 304 facile à nettoyer. Idéale pour les restaurants, bars et cafés. Le remplissage manuel s'effectue simplement en soulevant le couvercle du réservoir. Arrêt automatique lorsque le bac à glaçons amovible de 2kg est plein. Fournie avec une pelle.

**G620**

230V 150W	 18kg
<b>R600a</b>	H   41,5cm L   36,5cm P   42cm



- S'installe sur toute surface plane
- Débit maximal 17 kg/24 h
- Glaçons cylindriques
- 3 tailles de glaçons



Code	Description	Eco taxe*	Prix HT
G620	17kg/24h	<b>1,43€</b>	<b>364,00€</b>



## Machine à glaçons remplissage manuel 10kg

Compacte et simple à utiliser, et avec l'avantage de ne pas nécessiter de raccord permanent à l'eau, c'est la machine à glaçons idéale pour les comptoirs des petits établissements, traiteurs itinérants et associations.

**CN861**

230V 0,5A	 9,5kg
<b>R600a</b>	H   31,5cm L   24,4cm P   37,7cm



- Modèle de comptoir
- Glaçons ronds
- Bac de stockage amovible
- Revêtement antibactérien

Code	Description	Eco taxe*	Prix HT
CN861	10kg/24h	<b>0,80€</b>	<b>199,00€</b>

**Caterlite**

## Machine à glaçons remplissage automatique 20 kg

Machine à remplissage automatique par air conçue pour la fabrication constante de glaçons, idéale pour les pubs, les boîtes de nuit et les bars. Fournie avec une pelle et un kit d'installation.

**T316**

230V 200W	 28kg
<b>R600a</b>	H   59cm L   38cm P   47,7cm



- Extérieur acier inoxydable
- Débit maximal 20kg / 24h ou 50kg / 24h
- Glaçons cylindriques
- Pieds réglables
- Système à palettes, refroidissement par air



Code	Description	Eco taxe*	Prix HT
T316	20kg/24h	<b>2,22€</b>	<b>609,00€</b>



\*Eco contribution non incluse dans le prix HT

## Machines à glaçons remplissage automatique

Machines à glaçons de qualité professionnelle en acier inoxydable, équipées d'un condenseur en cuivre, refroidissement par air et système à injection. Livrées avec un flexible d'alimentation et de vidange, et une pelle à glace.

- Acier inoxydable 18/8
- Glaçons creux
- Pieds réglables
- Stockage grande capacité



**CT694**

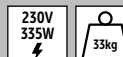

**R404a** H|67cm  
L|40cm  
P|46cm

**CT695**



**R404a** H|75cm  
L|48cm  
P|58cm

**CS105**



**R404a** H|82cm  
L|60cm  
P|58cm

**CS106**



**R404a** H|88cm  
L|71cm  
P|58cm

Code	Description	Eco taxe*	Prix HT
2 CT694	28 kg / 24 h	2,82€	1009,00€
CT695	40 kg / 24 h	4,01€	1319,00€
CS105	66 kg / 24 h	4,87€	1479,00€
1 CS106	80 kg / 24 h	5,38€	2229,00€

**Gastro M**

## Machines à glaçons à remplissage automatique

Machines automatiques avec formation progressive de glace pour obtenir des glaçons transparents. Panneau de commande simple permettant un réglage rapide de la température pour programmer la durée de vie des glaçons et leur taille. Faible niveau sonore inférieur à 70dB, cycle de nettoyage et pompe de recyclage de l'eau. Porte amovible pour faciliter le nettoyage et obtenir une hygiène irréprochable. La CC613, grâce à sa ventilation frontale, peut être encastree.



**CC612**



**R134a** H|59cm  
L|55,5cm  
P|53,5cm

**CC613**



**R134a** H|85cm  
L|55,5cm  
P|53,5cm

- Acier inoxydable pour l'hygiène
- Epaisseur des glaçons 5 à 15mm
- Pieds réglables
- Bac grande capacité, facile à nettoyer

Code	Description	Eco taxe*	Prix HT
5 CC612	24kg/24h	3,01€	1329,00€
4 CC613	40kg/24h	3,81€	1809,00€



## Broyeur à glace

Appareil facile à utiliser offrant jusqu'à 3 kg de glace pilée par minute. Peut écraser la glace de manière à la fois fine et grossière, idéal pour la réalisation de cocktails glacés. Moulage ABS et structure en acier inoxydable avec un moteur robuste silencieux. Utilisation mains libres : pas besoin d'appuyer sur le bouton ou alimenter en glace en continu. Toutes les pièces amovibles sont lavables au lave-vaisselle. Idéal pour une utilisation intensive et en continu.



- Débit maxi 180kg / h
- Bac à glace 1,2kg
- Pieds antidérapants.
- Bac récepteur amovible
- Minuterie manuelle et automatique



Code	Description	Eco taxe*	Prix HT
CF604	30kg/24h	0,79€	924,00€

Spécification  
CF604 Modèle : 53A. 230V. 130W. 7A. IP44. Vitesse 73tr/mn. Capacité 1,2kg (trémie). Débit maxi 180kg/h. Dimensions (mm): 474(H) x 236(L) x 353(P). Poids 10kg.

## Filtre à eau Cube Line

Le filtre à eau Cube Line a été spécialement conçu pour préparer une eau de qualité optimale pour les machines à glaçons. Les 4 niveaux de traitements éliminent les goûts et odeurs, ainsi que les impuretés en suspension. Son encombrement réduit, son faible coût et sa durée de vie en font un produit unique.



Code	Description	Prix HT
CS269	Filtre à eau	123,00€



# ACCESSOIRES

## Bolero

AB008	Pieds en plastique noirs pour L001 U529 U543 U544 U579 U580	<b>3,30€</b>
AB009	Pieds de table pour Bolero table en teck Y819/Y821	<b>2,50€</b>
AB836	Kit complet de vis et outils supplémentaires pour U431	<b>4,40€</b>
AB837	Kit complet de vis et outils supplémentaires pour U505	<b>8,80€</b>
AB010	Raccord noir pour chaise Y820 (par 4)	<b>3,40€</b>

## Bonzer

AC140	Roulette de réserve pr ouvre-boîtes Bonzer Black EZ40 EZ60 & Titan	<b>18,90€</b>
-------	--	---------------

## Bravilor

J511	Filtres à café pr G108 (1000p)	<b>29,40€</b>
J512	départeur Bravilor (15 x 50g)	<b>18,90€</b>
P261	Filtre pour machine à café Bravilor Novo 2	<b>22,40€</b>
P262	Ressort Bravilor de bac à filtre métallique pour J510	<b>7,00€</b>

## Bron

J989	Lame rotative pour Mandoline Bron D454/S290	<b>89,00€</b>
J990	Lame centrale pour Mandoline Bron (avec les vis) pour D454/S290	<b>63,00€</b>

## Buffalo

AA006	Porte-lames Buffalo pour G784	<b>40,00€</b>
AA007	Brosse en laiton pour L501/L511/L518/L530/L537/L554/L555	<b>4,70€</b>
AA086	Coupe-frites 8 mm pr Buffalo G784	<b>70,00€</b>
AA087	Coupe-frites 10 mm pr Buffalo G784	<b>70,00€</b>
AA504	Disque 8 mm pr K335	<b>6,60€</b>
AA505	Disque 5 mm pr K335	<b>6,60€</b>
AA506	Lame pour K335-5	<b>13,40€</b>
AA513	Entonnoir pour hachoir à viande K335/CD400 Buffalo	<b>40,90€</b>
AA514	Vérin pour K335/CD400	<b>3,30€</b>
AB082	Bac récupération liquides/grasses pour G791	<b>27,90€</b>
AB218	Panier à frites pour L490 & L495	<b>36,40€</b>
AB701	Starter fluorescent pour Eazyzap, Y724 à Y726	<b>2,10€</b>
AC009	Disque égouttoir pour G784	<b>17,90€</b>
AC191	Pied pour G108	<b>2,10€</b>
AC290	Pieds en caoutchouc (x 4) pour G789	<b>2,10€</b>
AC294	Set de 4 tubes de remplissage pour saucisses G789	<b>37,90€</b>
AC305	Joint de pousoir pour G789	<b>10,90€</b>
AC313	Clé pour G789	<b>5,00€</b>
AC346	Plaque de coupe (grosse) pour CB943	<b>7,90€</b>
AC347	Plaque de coupe (fine) pour CB943	<b>7,90€</b>
AC348	Plaque de coupe (moyenne) pour CB943	<b>7,90€</b>
AC351	Couteau pour CB943	<b>11,40€</b>
AC354	Pilon pour CB943	<b>1,60€</b>
AC373	Poignée de couvercle pour CB944	<b>1,60€</b>
AC374	Couvercle pour CB944	<b>18,90€</b>
AC375	Cuve intérieure pour CB944	<b>57,00€</b>
AC395	Bac filtre en plastique pour G108	<b>8,00€</b>
AC434	Lampe chauffante de réserve (à l'unité) pour le CC036	<b>16,00€</b>
AC466	lampe pour CC038 et CD401	<b>4,40€</b>
AC621	Robinet de vidange pour CC190 CC191 CC192 CC193	<b>21,90€</b>
AC641	Pied Pour autocuiseur à riz J300 Buffalo,	<b>2,20€</b>
AC643	Fourchette Pour autocuiseur à riz J300 Buffalo,	<b>5,00€</b>
AC644	Spatule à riz pour autocuiseur CB944/J300	<b>3,30€</b>
AC645	Mesure à riz pour autocuiseur CB944/J300	<b>3,30€</b>
AC687	Poignée pour CC039	<b>37,90€</b>
AC689	Poignée pour CC039	<b>2,50€</b>
AC694	Kit en bois - Accessoires pour CC039, CB104, CB105-P	<b>32,40€</b>
AC770	Boulon ondulé pour G784	<b>14,40€</b>
AC829	Lampe néon de rechange ppour le CE893	<b>9,90€</b>
AC877	Bac à eau Buffalo pour L310-B L371-B S007-B S047-B	<b>72,00€</b>
AC883	Pieds en caoutchouc pour L310 L371 S007 S047 S077	<b>2,20€</b>
AC889	Robinet pour L310, L371, S007, S047, S077	<b>17,90€</b>
AC965	Etagère supplémentaire pour fourneau 6 feux gaz Buffalo CE371-N/P	<b>169,00€</b>
AD213	Bol pour shaker électrique Buffalo CD561	<b>19,00€</b>
AD238	Tube pour farce à saucisses pour CB943	<b>13,40€</b>
AD239	Tube pour farce à saucisses pour CD400	<b>10,90€</b>
AD289	Fixations murales pour CD679	<b>53,00€</b>
AD415	Cache vis pour cd400	<b>34,40€</b>
AD416	Plaque de coupe 8mm pour CD400	<b>10,90€</b>
AD417	Plaque de coupe 6mm pour CD400	<b>10,90€</b>
AD418	Couteau pour CD400	<b>8,00€</b>
AD437	Lame à trancher pour CD277	<b>77,90€</b>
AD438	Lame à trancher pour CD278	<b>120,00€</b>
AD439	Lame à trancher pour CD279	<b>188,00€</b>
AD725	Outil de retrait de lame pour CD277	<b>13,40€</b>
AD726	Outil de retrait de lame pour CD278	<b>13,40€</b>

AD727	Outil de retrait de lame pour CD279	<b>14,40€</b>
AD972	Boutton de minuterie pour DM067	<b>1,60€</b>
AD973	Couvercle pour DM067	<b>4,80€</b>
AD974	Couvercle percé pour DM067	<b>1,60€</b>
AD975	Poignée pour cuve de DM067	<b>1,60€</b>
AD978	Cuve pour DM067	<b>17,90€</b>
AD991	Serrure pour DM079	<b>9,90€</b>
AD993	Tube pour DM079	<b>28,40€</b>
AE199	Vis d'alimentation pour CD400 Buffalo	<b>60,00€</b>
AE307	Lampe chauffante incassable 250 watt ES	<b>12,90€</b>
AE621	Joint d'étanchéité supérieur Buffalo pour GF457	<b>7,90€</b>
AF310	Etagère Buffalo pour GD279	<b>47,90€</b>
AF500	Crochet à pâte Buffalo pour GJ461	<b>65,90€</b>
AF501	Batteur Buffalo pour GJ461	<b>41,90€</b>
AF502	Fouet métallique Buffalo pour GJ461	<b>59,90€</b>
AF504	Cuve Buffalo pour GJ461	<b>274,00€</b>
AF505	Batteur plat Buffalo pour GL190	<b>47,90€</b>
AF506	Crochet à pâte Buffalo pour GL190	<b>27,90€</b>
AF507	Fouet métallique Buffalo pour GL190	<b>72,90€</b>
AF520	Fouet métallique Buffalo pour GL191	<b>52,90€</b>
AF521	Crochet à pâte Buffalo pour GL191	<b>62,90€</b>
AF522	Batteur plat Buffalo pour GL191	<b>31,90€</b>
AF524	Cuve Buffalo pour GL191	<b>178,00€</b>
N128	Bac récepteur pour plaque L513/L515 Buffalo,	<b>24,40€</b>
N129	Bouton pour L513, L515, L518, L519, L530, L537, L553- L555, P106	<b>2,60€</b>
N133	Récipient à déchets pour L508/L513	<b>54,00€</b>
N134	Grille pour L513	<b>23,40€</b>
N139	Grille pour grill L508,	<b>16,90€</b>
N140	Bac à Miettes pour L513	<b>87,90€</b>
N152	Pieds pour L300 L301 L485 L490 L495 L508 L513 L515 T300-T303	<b>4,10€</b>
N255	Grille Buffalo pour salamandre P106	<b>17,90€</b>
N260	Pour grill Buffalo Quartz, (Code produit: P105)	<b>14,40€</b>
N265	Racloir plaque à rainures pour grils de contact Buffalo	<b>8,80€</b>
N271	Bac à graisse pour grill de contact L537/L553/L554/L555	<b>35,40€</b>
N282	Panier pour friteuses L370/P107 Buffalo	<b>24,40€</b>
N283	Panier à frites pour L484/L485	<b>26,90€</b>
N287	Pieds pour GF452 GF453 L310 L370 L484 P105 P106 P107 GE139 GE140 L371 S007 S077 W810 W811	<b>2,40€</b>
N465	Tuyau d'alimentation de gaz 60 cm x 5/8" pour P111/L491/L493	<b>26,90€</b>
N477	Bac récupérateur amovible pour L501/L503/L511	<b>24,40€</b>
N478	Bac récepteur pour L518/L519/L520/L530,	<b>32,40€</b>
N498	Bac récupérateur amovible pour P108/P109	<b>23,40€</b>
N609	Poignée de couvercle pour F249	<b>4,40€</b>
N611	Robinet en plastique pour F249	<b>14,40€</b>
N904	Tuyau d'alimentation de gaz- 32cm x 1/2" pour P111/ U022	<b>13,40€</b>
AD919	Cuve Buffalo pour GL190	<b>69,00€</b>
AC878	Resistance chauffante pour L310-B L371-B S007-B S047-B S077-B	<b>15,90€</b>
AC885	Thermostat EGO pour CD582 L310-B L371-B S007-B S047-B S077-B	<b>16,90€</b>
AD452	Pierre à aiguiser 1 pour CD277 CD278 CD279	<b>1,10€</b>
AD453	Pierre à aiguiser 2 pour CD277 CD278 CD279	<b>1,10€</b>
AD466	Bouton marche-arrêt pour CD277-CD278-CD279	<b>5,50€</b>
AE600	Résistance d'extrémité Buffalo pour CB433	<b>21,75€</b>
AE601	Résistance centrale Buffalo pour CB433	<b>21,75€</b>
AE602	Résistance d'extrémité Buffalo pour CB432	<b>22,00€</b>
AE603	Résistance centrale Buffalo pour CB432	<b>22,00€</b>
AE620	Barre d'étanchéité Buffalo pour GF457	<b>14,40€</b>
AE837	Minuteur et transformateur Buffalo pour GF256 GJ452 GH124 GH126	<b>55,00€</b>
AE931	Barre de scellement pour GF439	<b>13,40€</b>
AF042	Ensemble panier Buffalo pour GH124 GH125 GH126 GH127	<b>44,90€</b>
AF367	Plaque de coupe 3,5mm Buffalo pour CD400	<b>18,00€</b>
AF368	Plaque de coupe 4,5mm Buffalo pour CD400	<b>18,00€</b>
AF944	Support filtre Buffalo pour DN487	<b>10,40€</b>
AG282	Pompe submergée Buffalo pour DM868	<b>48,00€</b>
N116	Thermostat pr L490/L495	<b>30,40€</b>
N124	Bouton de réglage pr L300, L301, L370, L484, L485, L490, L495, P107	<b>2,60€</b>
N125	Thermostat pour L515/L518/L519/L530	<b>31,90€</b>
N127	Résistance pour L515	<b>53,00€</b>
N132	Résistance pour L513	<b>60,00€</b>
N137	Résistance pour L508	<b>8,90€</b>
N145	Résistance supérieure pr L501, L503, L511	<b>21,90€</b>
N146	Bouton on/off pr L371, L501, L503, L511	<b>4,80€</b>
N154	Résistance supérieure pr L518/L519/L530	<b>21,40€</b>
N155	Résistance inférieure pr L518/L519/L530	<b>30,40€</b>
N156	Résistance supérieure pr L537/L553/L554/L555	<b>21,90€</b>
N157	Résistance inférieure pr L537/L553/L554/L555	<b>25,90€</b>
N243	Bouton de thermostat pr L508	<b>2,60€</b>
N202	Robinet de rechange pour friteuses L300/L301	<b>72,00€</b>
N432	Thermostat pour L371	<b>27,40€</b>
N434	Résistance L371	<b>21,90€</b>
N441	Résistance pr L310/L371/S007/S047	<b>21,90€</b>
N482	Poignée principale pour L518/L519/L530	<b>71,00€</b>

## Dualit

AE069	Minuteur pour grille-pains Dualit 2, 3 & 4 tranches	<b>44,90€</b>
E270	Résistance latérale Dualit ProHeat pour grille-pains 2 et 4 fentes	<b>23,90€</b>
E271	Résistance centrale Dualit ProHeat pour grille-pains 2 et 4 fentes	<b>23,90€</b>
E273	Pince pour toaster Dualit	<b>24,40€</b>
N495	Pied en caoutchouc pour grille-pain Dualit	<b>5,10€</b>
AD266	Résistance latérale Dualit ProHeat pour grille-pain à 6 fentes	<b>16,00€</b>
AD266	Résistance latérale Dualit ProHeat pour grille-pain à 6 fentes	<b>16,00€</b>
AD267	Résistance centrale Dualit ProHeat pour grille-pain à 6 fentes	<b>16,00€</b>
AD267	Résistance centrale Dualit ProHeat pour grille-pain à 6 fentes	<b>16,00€</b>

## Dynamic

AD282	Mixeur Dynamic M90	<b>239,00€</b>
AD283	Fouet Dynamic F90	<b>304,00€</b>
AD570	Batterie Dynamic pour CF002 CF003	<b>235,00€</b>
AD571	Chargeur Dynamic pour CF002 CF003	<b>71,00€</b>
AD937	Accessoire bol cutter Dynamix	<b>189,00€</b>
AE035	Couteau émulsionneur pour CF257/CF258	<b>12,90€</b>
AE036	Couteau standard pour CF257/CF258	<b>12,90€</b>
AE037	Disque batteur pour CF257/CF258	<b>12,90€</b>
AE038	Disque à smoothie pour CF257/CF258	<b>12,90€</b>
AE039	Récipient gradué 1L et couvercle pour CF257/CF258	<b>28,90€</b>
AE368	Couteau 4 lames Dynamic pour K472 CF012 CF013	<b>49,90€</b>
AE369	Couteau émulsionneur Dynamic pour CF004 CF005 CF007	<b>35,90€</b>

## Eazyzap

AE978	Ampoule incassable à économie d'énergie - 13watt pour GH093 GH094	<b>8,20€</b>
P149	Tube néon pour P317	<b>11,90€</b>
P153	Lampe de réserve 18W	<b>13,90€</b>
P191	Lampe réserve pr extermineateur d'ins,8W	<b>10,40€</b>

## Gastro M

AG388	Bouton D74 Gastro M Ø8 tbv GL927, GL928, GL931, GL935, GL936	<b>14,90€</b>
AG306	Bouton D62 rouge Gastro M pour GL900, GL901, GL914, GL915, GL916	<b>5,40€</b>
AG391	Tube de surverse Gastro M H=205 pour GL892, GL893, GL894, GL895	<b>15,40€</b>
AG395	Thermostat Gastro M pour GL892, GL893, GL894, GL895	<b>31,00€</b>
AG407	Pompe de vidange Gastro M 240V1-50HZ pour GL891, GL892, GL893, GL894, GL895, GL896	<b>66,00€</b>
AG440	Résistance Gastro M pour GR200, GR201, GR202	<b>48,00€</b>
AG441	Résistance Gastro M pour GR204	<b>54,00€</b>
AG442	Joint de résistance Gastro M pour GR200, GR201, GR202, GR203, GR204, GR205	<b>1,80€</b>
AG472	Pompe péristaltique de détergent Gastro M pour GL892, GL893, GL894, GL895	<b>149,00€</b>
AG321	Résistance Gastro M 1500 W, 230 V pour GL918	<b>54,00€</b>
AG322	Résistance Gastro M 2500 W, 230 V pour GL909, GL922	<b>4,60€</b>
AG377	Panier de friteuse FRE Gastro M 300 x 220 x 110(H) pour GL909, GL922	<b>68,00€</b>
AG378	Panier de friteuse FRG Gastro M 255 x 230 x 110(H) pour GL907	<b>68,00€</b>
AG403	Pompe Gastro M HP 0,65 240V1-50HZ pour GL892, GL893, GL894, GL895	<b>249,00€</b>
AG406	Pompe péristaltique de produit de rinçage Gastro M	<b>84,00€</b>
AG410	Bonde de fond de cuve Gastro M H=190 pour GL891	<b>14,90€</b>
AG411	Bonde de fond de cuve Gastro M H=250 pour GL896	<b>9,30€</b>
AG417	Pompe Gastro M HP 1 240V1-50HZ pour GL896	<b>283,00€</b>
AG418	Pompe Gastro M HP 0,20 240V1-50HZ tbv GL891	<b>169,00€</b>
AG434	Lampe Gastro M pour GR200, GR201, GR202, GR203, GR204, GR205, GR206	<b>33,00€</b>
AG439	Minuteur Gastro M pour GR200, GR201, GR202, GR203, GR204, GR205, GR206	<b>48,00€</b>
AG444	Thermostat Gastro M pour GR200, GR201, GR202, GR203, GR204, GR205, GR206	<b>23,00€</b>
AG445	Bouton Gastro M pour GR201, GR204	<b>4,70€</b>
AG456	Bouton Gastro M pour GR200, GR202	<b>3,50€</b>
AG464	Flexible de vidange Gastro M (3 ø cm) pour GL894, GL895	<b>16,40€</b>

## Imperia

K579	Etau de serrage pour J408	<b>12,40€</b>
K580	Manivelle de rechange pour J408	<b>12,40€</b>
N620	Kit d'engrenages Imperia machine à pâtes J408	<b>9,90€</b>
N621	Kit de rouleau pour machine à pâtes J408	<b>23,40€</b>
N622	Etau de fixation pour machine à pâtes K581/K582	<b>33,40€</b>
N623	Manivelle principale pour machine à pâtes K581/K583	<b>24,40€</b>
N624	Poignée pour découpe de machine à pâtes électrique K581/K582	<b>15,40€</b>

## Kenwood

AB660	Trancheur/éminceur Kenwood haute vitesse pour K191 K194 CB139	<b>183,00€</b>
D996	Bol en acier inoxydable pour KM410	<b>143,00€</b>
N268	Fouet pour K391 K194,	<b>61,00€</b>
N640	Feuille Kenwood pour KM800 PM900	<b>76,00€</b>
P821	Bol en acier inoxydable 6,7L pour KM005 KM020 PM900	<b>163,00€</b>

## Kitchenaid

AD293	Cône supplémentaire pour mixeur	<b>116,00€</b>
AD294	Lot d'accessoires pour mixeur	<b>364,00€</b>
AD295	Trémie pour mixeur	<b>121,00€</b>
AD296	Passoire à fruits et légumes pour mixeur	<b>141,00€</b>
AD297	Bain marie pour mixeur	<b>100,00€</b>
AD298	Accessoire crème glacée pour mixeur	<b>181,00€</b>
AD579	Batteur bord flexible pour J400	<b>59,00€</b>
F661	Trancheur/éminceur pour Kitchenaid	<b>169,00€</b>
F677	Batteur pour Kitchenaid K5 et K50	<b>85,00€</b>
J501	Accessoire pour hachoir Kitchenaid J400	<b>199,00€</b>
K170	Fouet inox pr K5/K50 = J498/J401/J405	<b>78,00€</b>
K235	Ogive pr Kitchenaid 45	<b>74,00€</b>
N229	Bol 4,28 ltr pour mixeur Kitchenaid K45	<b>99,00€</b>
N230	Bol 4,83 ltr pour mixeur Kitchenaid K5 et K50	<b>149,00€</b>
N237	Protection de sécurité / Verseau pour J498/J401/J405	<b>46,90€</b>
N241	Accessoire à saucisse pour Kitchenaid	<b>46,90€</b>
N242	Crochet à pâte pour batteur Kitchenaid K5 & K50	<b>50,00€</b>
N245	Accessoire machine à pâtes pour batteurs Kitchenaid J498	<b>204,00€</b>
N247	Batteur plat pour Kitchenaid K5 et K50	<b>39,00€</b>
N248	Crochet à pâte pour batteur Kitchenaid K45 / J400	<b>39,00€</b>
N249	Fouet pour K45 / J400	<b>49,00€</b>
AE760	Bol inox brosse 6,9L pour Kitchenaid CA986 CA987 CA988 CB575 CB576 C577	<b>169,00€</b>
AE761	Fouet pour KitchenAid 6,9L CA986 CA987 CA988 CB575 CB576 C577	<b>91,00€</b>
AE762	Batteur plat ref 5K75FB pour KitchenAid 6,9L CA988	<b>179,00€</b>
AE763	Crochet à pâte inox pour Kitchenaid 6,9L CA986 CA987 CA988 CB575 CB576 C577	<b>159,00€</b>
AE766	Couvercle verseur pour Kitchenaid 6,9L CA986 CA987 CA988 CB575 CB576 C577	<b>159,00€</b>
AE767	Batteur plat à bord flexible Kitchenaid 6,9L CA986 CA987 CA988 CB575 CB576 C577	<b>146,00€</b>
AF992	Kit emporte-pièces à pâtes fraîches pour KitchenAid CA986 CA987 CA988 CB575 CB576 C577	<b>349,00€</b>

## Sans Marque

AD733	Lame pour CF239	<b>29,00€</b>
AE079	Lame de réserve pour scie	<b>9,40€</b>
AE780	Rouleaux encres de rechange pour GH001 (x 5)	<b>16,40€</b>

## Numatic

N820	Embout Combi pour le sol Numatic 300 mm	<b>54,00€</b>
N828	Filette Nulfex de 2,5 m pour Henry/James/W-D Uniquement (Direct)	<b>41,90€</b>

## Olympia

AC819	Tube de rechange pour J183 J184	<b>14,40€</b>
N629	Couvercle pour J192	<b>23,40€</b>
N630	Set de robinetterie pour J183 / J184	<b>27,40€</b>
N632	Joint pr J183, J184	<b>2,20€</b>
N634	Couvercle de distributeur de jus de fruits pour J183/J184	<b>27,40€</b>

## Polar

AD031	Etagère pour CD614 CD088 CD084	<b>14,40€</b>
AA002	Lampe pour U632 jusqu'à U635	<b>18,10€</b>
AA008	Ensemble protection en verre Polar pour G623	<b>49,00€</b>
AA066	Clips de soutien (pour grille) pr G211	<b>1,60€</b>
AA107	Pelle à glace pour T316/T317/T318/G620	<b>1,60€</b>
AA276	Pieds pour machine à glaçons Polar T316,	<b>12,60€</b>
AA604	Panier de stockage de glaçons pour T315	<b>9,90€</b>
AA605	Pelle à glaçons 150 mm pour G620/T315	<b>1,90€</b>
AB096	Pied en caoutchouc pour T316/T317/T318	<b>2,80€</b>
AB321	Joint de porte pr G603 à G607, G622, G623, U636 à U638	<b>15,10€</b>
AB325	Joint de porte pr U632, U633, U634, U635	<b>23,70€</b>
AB328	Roue (av, frein) pr G592 - G602, G621, G377-G379, U629-U635	<b>29,40€</b>
AB336	Bac à glaçons ZB-155S supplémentaire pour G620,	<b>15,80€</b>
AB338	Joint de porte pr G377 à G379, G596 à G601	<b>14,70€</b>
AB352	Serrure pour ts les modèles Polar	<b>11,10€</b>
AB361	Pieds pour CD610-CD615, G608-G611, G603-G607	<b>11,10€</b>
AB371	Grille pr G603, G606, G607,	<b>16,40€</b>
AB379	Grille pour G590 et G591, GD879, GD880	<b>16,40€</b>
AB385	Grilles pour G596-G601, G604, G605, G621-G623, U636-U638,	<b>16,90€</b>
AB411	Grille pour G592 à G595, CD616, CC663	<b>20,30€</b>
AB856	Roulettes standard G592-G602, G621, U629-U635, G377-79	<b>30,80€</b>
AB857	Roulettes standard pour G590 G591 G603 G607	<b>13,20€</b>
AB930	Joint d'étanchéité pour CC663 CD616 G590 G591 G592 G593 G594 G595 GD879 GD880	<b>16,90€</b>

AB962	Grille pour U629, U630, U632, U633, U634, U635	<b>20,30€</b>
AC099	Roulette (avec frein) pour G590/G591/G603/G606/G607	<b>11,30€</b>
AC142	Etagère pour G377 G378 G379	<b>20,30€</b>
AC414	Pieds pour CB507	<b>1,60€</b>
AC426	Clip d'étagère pour CB509,	<b>1,60€</b>
AC431	Lampe tube pour CB507 et CB509,	<b>11,10€</b>
AC727	Lampe LED pour CC666	<b>35,10€</b>
AC754	Pieds pour CB509	<b>4,50€</b>
AC817	Lampe pour U630	<b>35,30€</b>
AD029	Etagère pour CD082 CD087 CD612	<b>15,80€</b>
AD324	Tube fluorescent pour CB930-B CB931-B CB932-B CC601-B CC605-B CD984 CE206 CE207	<b>15,80€</b>
AD325	Grille Polar pour CB930-B CB931-B CC601-B CE206 (42x316mm)	<b>15,80€</b>
AD413	Clip étagère - CB929(B)-CB932(B) CC601(B) CC605(B) CD089 CD984 CE205 CE206	<b>2,20€</b>
AD905	Joint d'étanchéité pour CD984	<b>15,80€</b>
AD906	Etagère et support d'étiquette pour CD984	<b>13,50€</b>
AA003	Transformeur for Lamp for U632-U635	<b>24,50€</b>
AA057	Etagère protection de sol pour G603-G607 G622 G623 U636 U637	<b>10,00€</b>
AA058	Petite étagère centrale pour U634 U635	<b>10,00€</b>
AA234	Carte électronique pr T316	<b>45,60€</b>
AA244	Sonde de température de l'eau pr T316	<b>2,30€</b>
AA560	Pompe à eau pour machines à glaçons Polar modèle ZB10 (G620 T315 T316)	<b>11,50€</b>
AA646	Langnette GN 26,5 cm pr G608-G611, G605 et G623	<b>3,90€</b>
AB308	Interrupteur principal pr ts les modèles Polar	<b>7,30€</b>
AB346	Ressort de porte pr ts les modèles de porte Polar	<b>22,00€</b>
AB349	Joint de porte pour G590, G591	<b>21,50€</b>
AB363	Thermostat numérique Dixcell XR20C pour CC663 CD616 G590-G595 G603-G612	<b>59,00€</b>
AB370	Barre de support GN (176mm) Polar pour G606 G607	<b>3,70€</b>
AB377	Guide gauche pr G590 / G591	<b>9,90€</b>
AB378	Guide droit pr G590 / G591	<b>9,90€</b>
AB383	Guide droit pr G603, G606, G607,	<b>9,90€</b>
AB546	Guide gauche pour G603, G606, G607,	<b>8,20€</b>
AB579	Verrou et clés pour CB929-B CB930-B CB932-B CE205 CE206 CE207 DL815-A DL816-A DL	<b>4,30€</b>
AB662	Joint Polar pour CE217	<b>19,00€</b>
AB913	Filter pour U630-U635 GN1410BT,07	<b>9,50€</b>
AB914	Filter pour G596-G599 G600-G602 G621 G377-G378 GN2100TN,34	<b>9,80€</b>
AB915	Filter pour G593-G595 U629 U633 U634 GN650BT,18	<b>9,80€</b>
AB916	Filters pour G590 G592 G605 G607 G622 G623 U631 U632 S903,08	<b>6,30€</b>
AB917	Filter pour G591 SNACK400TN,20	<b>6,30€</b>
AB935	Joint pour GL182, GL183, GL184, G602	<b>9,50€</b>
AC141	Rail gauche pour comptoir frigere Polar G377 G378 G379 SNACK2100TN,10L	<b>10,10€</b>
AC143	Rail droit pour comptoir frigere Polar G377 G378 G379 SNACK2100TN,10R	<b>10,10€</b>
AC428	Joint de porte pour CB509	<b>48,00€</b>
AC613	Joint de tiroir pour U637	<b>7,50€</b>
AC614	Sonde (pack de 2) pour GD872 CE205 CD089 CC601-B CC605-B CB929-B-32-B G622-3	<b>14,60€</b>
AC988	Pied réglable Polar pour G592-G601 G377-G379 U632-U635 DN492 DN493 DN494 GD880	<b>13,00€</b>
AD023	Joint pour CD610 CD611	<b>8,30€</b>
AD024	Joint pour CD612 CD613	<b>11,10€</b>
AD025	Joint pour CD084 CD085 CD087 CD088 CD614 CD615	<b>11,90€</b>
AD028	Verrou avec cle pour CD610 CD611 CD612 CD613 CD614 CD615	<b>8,50€</b>
AD300	Thermostat pour CB929-B-32-B CC601-B CC605-B CE205-7 DL818-A-9-A	<b>75,00€</b>
AD420	Thermostat pour CD230	<b>32,10€</b>
AD728	Thermostat pour G377 à G379, G596 à G601, U632 à U635, GD873 et GD874	<b>129,00€</b>
AD895	Verrou et cle pour CB931-B CC601-B CC605-B CD089	<b>8,40€</b>
AD942	Panneau de commande pour CE217 CE218	<b>13,30€</b>
AD943	Panneau de commande pour CE217 CE218	<b>13,30€</b>
AD944	Serrure et clés pour CE217, CE218	<b>5,00€</b>
AE150	Etagère et support d'étiquette Polar pour DM075	<b>15,40€</b>
AE151	roulettes pour DM075 DM076 GD882 GD883 DM075-A DM076-A (pack de 2)	<b>16,90€</b>
AE156	Etagère Polar pour DM076	<b>14,20€</b>
AE158	Joint de porte pour DM076 et DM076-A	<b>21,10€</b>
AE222	Captur Polar pour DN492 DN493 DN494	<b>199,00€</b>
AE226	Thermostat pour DN492 DN493 DN494	<b>299,00€</b>
AE532	Etagere Polar pour GE008 GE011 GE014 GE017 GD882	<b>13,60€</b>
AE540	Etagere Polar pour GE009 GE012 GE015 GE018 GD883	<b>18,00€</b>
AE812	Etagere pour GD881 Polar	<b>23,60€</b>
AE828	Guide tiroir (droit) Polar pour GD873 GD874 U638 U637	<b>5,90€</b>
AE829	Guide tiroir (gauche) Polar pour GD873 GD874 U638 U637	<b>19,00€</b>
AE840	Thermostat pour GG219	<b>85,00€</b>
AE849	Eclairage Polar pour GG217	<b>14,00€</b>
AE853	Eclairage Polar pour GG218	<b>6,00€</b>
AE893	Rail gauche Polar pour GD879 GD880	<b>11,30€</b>
AE894	Rail droite Polar pour GD879 GD880	<b>11,30€</b>
AF328	Support tube UV Polar pour CB930 CB931 CB932 CC601 CC605 CE206 CE207 CF759	<b>19,00€</b>
AF566	Verrou Polar pour GL001 GL002 GL004 GL008 GL009 GL011 GL012 GL014 GL016 GL017	<b>4,00€</b>
AF587	Joint de tiroir Polar pour GD873 GD874	<b>7,00€</b>

AF714	Eclairage Polar pour GL180 GL181	<b>10,00€</b>
AF716	Paire de rails gauche/droit Polar pour GL180 GL181	<b>28,30€</b>
AF725	Paire de rails gauche/droit Polar pour GL182 GL183 GL184	<b>28,30€</b>
AF729	Joint d'étanchéité Polar pour GL185	<b>10,00€</b>
AF730	Paire de rails gauche/droit Polar pour GL185	<b>13,30€</b>
AF734	Joint d'étanchéité Polar pour GL186 GL188 GL189 GL455 GL456	<b>10,00€</b>
AF739	Eclairage Polar pour GL186 GL188 GL456	<b>48,00€</b>
AF741	Etagère Polar pour GL186 GL188 GL456	<b>39,50€</b>
AF743	Joint d'étanchéité Polar pour GL186 GL187 GL188 GL455 GL456	<b>6,00€</b>
AF744	Rail droit Polar pour GL186 GL187 GL188 GL455 GL456 GL457	<b>79,00€</b>
AF745	Rail gauche Polar pour GL186 GL187 GL188 GL455 GL456 GL457	<b>79,00€</b>
AF748	Etagère central pour GL188 GL456	<b>19,00€</b>
AF750	Rail d'étagère Polar pour GL189	<b>12,00€</b>
AF752	Joint d'étanchéité de tiroir Polar pour GL189 GL457	<b>8,00€</b>
AF753	Etagère Polar pour GL189	<b>13,00€</b>
AF802	Etagère Polar pour GH506	<b>22,20€</b>
AF835	Ensemble 4 roulettes et 2 pieds Polar pour GH268 GH269 GH506 GH507	<b>45,00€</b>
AG122	Pompe Polar pour GL193	<b>149,00€</b>
AG154	Etagère Polar Shelf pour GJ449	<b>33,90€</b>

## Rubbermaid

AC811	Jeu de 4 roues pour L592 et L633	<b>178,00€</b>
AC812	Kit poignée Rubbermaid pour L592 L599 L633 L702	<b>69,00€</b>

## Samsung

4713-	Ampoule Samsung 230V,20W pour CB936 CB936-E	<b>5,30€</b>
001524	CB937 GK642 GK643	<b>9,90€</b>
DE97-	Panneau interieur pour C525, C524, DN586, DN587, 00562AC526, C527, C528, C529	<b>101,00€</b>

## Santos

AE120	Disque râpe 2mm Santos pour CF600	<b>59,00€</b>
AE121	Disque râpe 3mm Santos pour CF600	<b>60,00€</b>
AE122	Disque râpe 4mm Santos pour CF600	<b>59,00€</b>
AE123	Disque râpe 6mm Santos pour CF600	<b>59,00€</b>
AE124	Disque râpe 8mm Santos pour CF600	<b>59,00€</b>
AE125	Disque à parmesan Santos pour CF600	<b>59,00€</b>
AE126	Disque à fondue pour CF600	<b>59,00€</b>
AE283	Vis sans fin Santos pour DN639	<b>82,00€</b>
AE284	Couteau inox Santos pour DN639	<b>28,00€</b>
AE285	Disque inox Santos 3mm pour DN639	<b>40,00€</b>
AE286	Disque inox Santos 4,5mm pour DN639	<b>40,00€</b>
AE287	Disque inox Santos 8mm pour DN639	<b>40,00€</b>
K512	Robinet distributeur pour K279 et K280	<b>24,00€</b>
L389	Disque d'embrayage de friction pour K273/K274	<b>54,00€</b>
L394	Récipient avec bec verseur pour K275	<b>53,00€</b>
L395	Cone Moyen Santos pour K275/K277	<b>19,90€</b>
L509	Bol inox de pression pour K273/K274	<b>56,00€</b>
L568	bac récepteur en plastique pour K273/K274	<b>10,90€</b>
L821	Récipient dégouttage pour K275/K276	<b>9,90€</b>
L897	Pilon pressoir pour K278	<b>29,00€</b>
L909	Lame et vis de fixation pour K278 (No 28)	<b>46,00€</b>
L992	Grand cone (pamplemousse)Santos pour K275/K276/K277	<b>19,90€</b>
N769	Panier complet pour E073	<b>259,00€</b>
AE293	Pichet Santos pour DN638	<b>219,00€</b>
L388	Santos zeef TBV K273	<b>73,00€</b>

## Tellier

AB589	Ensemble de 8 lames pour CD978	<b>45,90€</b>
N658	Lame pour D463 6x6mm	<b>65,00€</b>
N659	Kit lame et pousoir - 10 x 10 mm pour coupe-frites Tellier D463	<b>74,00€</b>
N660	Kit lame et pousoir - 13 x 13 mm pour coupe-frites Tellier D463	<b>74,00€</b>
N661	Lame pour D463 10x20mm	<b>74,00€</b>
N662	Kit lame et pousoir 6 portions pour coupe-frites Tellier D463	<b>74,00€</b>
N663	Kit Julienne 6 x 6 mm avec 2 guides pour D463	<b>78,00€</b>
N664	Kit Julienne avec 2 guides - 8 x 8 mm pour D463	<b>78,00€</b>
N863	Ressort pour J165/J415/J426	<b>18,90€</b>
N864	Poignée pour moulin à légumes J415	<b>105,00€</b>
N867	Disque 1,5 mm pour J165	<b>9,10€</b>
N868	Grille 2,25mm pour J165	<b>9,10€</b>
N869	Grille 4mm pour J165	<b>9,10€</b>
N870	Poignée et barre transversale pour J165	<b>24,90€</b>
N871	Disque 1,5 mm pour J166	<b>16,90€</b>
N872	Disque 2,5 mm pour J166	<b>16,90€</b>
N873	Disque 4 mm pour J166	<b>16,90€</b>
N874	Poignée et barre transversale pour J166	<b>56,00€</b>
P237	Grille découpe-frites 8mm pour D463	<b>55,00€</b>
P238	Pousoir pour coupe-frites 8 mm pour D463	<b>30,90€</b>

# ACCESSOIRES

## Vogue

AB088	Embouts et joints pour siphons CB162, CF168, CF169	<b>8,80€</b>
AC980	Lame de réserve pour CE038/CE039	<b>6,80€</b>
AC981	Roulette de réserve pour CE038/CE039	<b>9,20€</b>
AD572	Ensemble douchette et gachette pour unités de pré-rincage Vogue CE984 CE985 DL831 DL832	<b>84,00€</b>
AD580	Clip de fixation pour L927, L928, L929, L939, U256, U257, U258, U259, U889	<b>2,20€</b>
AE210	Tête d'affûtage pour affûteuse Buffalo GD232	<b>25,90€</b>
K468	Lame, fine, pour D446	<b>8,10€</b>
K469	Lame, moyenne, pour D446	<b>8,10€</b>
N288	Vis supplémentaire pour tire-bouchons J440 J479	<b>2,10€</b>
AB540	'Pieds' réglables pr Vogue U901-U910, T375-T383 +T389	<b>0,80€</b>
AC679	Roulettes pour chariots inox Vogue (lot de 2)	<b>7,90€</b>
AC680	Roulettes avec freins pour chariots inox Vogue F993-F998 (lot de 2)	<b>6,10€</b>

## Waring

AB760	Lame Waring pour F135 GF422	<b>690,00€</b>
AC660	Petit pousoir pour CC025 CC026	<b>98,00€</b>
AC661	Grand pousoir pour CC025 CC026	<b>140,00€</b>
AC665	Bol/récipient pour CC026	<b>69,00€</b>
AC900	Conteneur en polycarbonate 1,3 ltr avec couvercle pour CB135/136/137	<b>270,00€</b>
AE050	Petit pousoir Waring pour CD666	<b>13,80€</b>
AE051	Gros pousoir Waring pour CD666	<b>35,00€</b>
AE052	Couvercle de bol Waring pour CD666	<b>51,00€</b>
AE053	Joint de couvercle Waring pour CD666	<b>19,00€</b>
AE054	Bol Waring pour CD666	<b>230,00€</b>
AE055	Couvercle d'alimentation continue Waring pour CD666	<b>80,00€</b>
AE056	Bol d'alimentation continue Waring pour CD667	<b>230,00€</b>
AE057	Support de disque Waring pour CD666	<b>76,00€</b>
AE058	Courroie Waring pour CD666	<b>88,00€</b>
AE059	Lame S crantée Waring pour CD666	<b>270,00€</b>
DL269	Accessoire presse-agrumes pour K199/CE380	<b>139,00€</b>
K583	Couvercle pr F134	<b>35,00€</b>
K617	Partie extérieure de couvercle pour F133 F228	<b>29,00€</b>
K625	Couvercle moyen pr F134	<b>4,00€</b>
N203	Récipient en acier inoxydable avec lame et couvercle 2 l pour F134	<b>440,00€</b>
N204	Pichet en polycarbonate de 2 ltr avec lame et couvercle pour F134/F232	<b>280,00€</b>
N206	Joint pour couvercle en plastique de F135 WA446	<b>20,00€</b>
N215	Bol hachoir pour F219	<b>66,00€</b>
N216	Couvercle éminçage pour F218	<b>44,00€</b>
N218	Bol de hachoir pour Waring F218	<b>105,00€</b>
N223	Pichet en verre avec lame et couvercle pour K225/F228	<b>170,00€</b>
N224	Bol (1,4ltr) en polycarbonate avec lame et couvercle pour F228/K255	<b>185,00€</b>
N910	Lame pour F134	<b>35,00€</b>
N913	Panier de tamis avec plaque de déchiquetage	<b>72,00€</b>
N915	Assemblage pour mixeurs T438 F229	<b>66,00€</b>
N916	Pichet acier inoxydable 1L pour F229	<b>165,00€</b>
N922	Panier filtre pour K199/CE380	<b>200,00€</b>
N923	Pour Waring Pro Juicer, PJ50X	<b>89,00€</b>
N927	Poussoir noir Waring pour K199/CE380	<b>37,00€</b>
WA025	Couvercle intérieur pr K225, F228, F215	<b>4,40€</b>
WA046	Bol en verre pr K225 / F228	<b>82,00€</b>
WA047	Couvercle noir extérieur pr K225 & F228	<b>12,00€</b>
WA050	Pieds pour 134	<b>4,90€</b>
WA089	Couvercle extérieur pour F135 (bol WA446)	<b>92,00€</b>
WA316	Embrayage pour T438, F229, T447, T445	<b>4,50€</b>
WA319	Couvercle (séparé) pr F229 (sans pot intérieur)	<b>13,00€</b>
WA320	Petit couvercle intér,pr couvercle F229 (WA319)	<b>5,80€</b>
WA327	Couvercle noir Waring en plastique pour CB135, CB136, CB137, T230	<b>16,00€</b>
WA328	Couvercle de bocal Waring pour CB135, CB136, CB137, T230	<b>5,30€</b>
WA409	Ensemble de lame + tige pour F229, T438, T445, T447	<b>29,00€</b>
WA446	Pichet 1,3 ltr en polycarbonate pour T438	<b>100,00€</b>
WA454	Filtres en papier - 578x65mm pour K199 (Boîte de 200)	<b>29,00€</b>
AC147	Kit de raccordement pour U610	<b>139,00€</b>
AC986	Trancheur Waring 4mm WFP7K	<b>93,00€</b>
AD364	Lame en S dentée Waring WFP7K	<b>145,00€</b>
AE166	Kit mélange Waring pour DM876 CB135 CB136 CB137	<b>260,00€</b>
AE984	Petit pousoir Waring pour CC026	<b>91,00€</b>
AE985	Grand pousoir Waring pour CC026	<b>130,00€</b>
AF918	Pichet de conservation MX avec couvercle Waring 1,42L pour CB135 CB136 CB137 GH480 CM078	<b>230,00€</b>
WA057	Kit mélange Waring pour K225 et F228	<b>44,00€</b>



- A**
- Adoucisseur d'eau..... 468
- Agitateurs..... 180
- Aiguille à brider..... 265
- Aiguiseurs..... 247, 256
- Allume-feu..... 399
- Allume-gaz..... 70, 128, 263
- Allumettes longues..... 399
- Aluminium et boîte distributrice..... 174-176
- Appareil à hot dogs..... 397
- Appareil croque monsieur..... 390
- Araignée..... 287
- Ardoises..... 82, 83, 124
- Ardoises signalétique..... 82
- Armoire chauffante..... 372
- Armoire chauffante de maintien en température..... 370
- Armoire de stérilisation..... 256
- Armoire de stérilisation pour couteaux..... 256
- Armoire inox..... 370
- Armoire pâtisseries..... 474, 175, 476
- Armoire/Boîte à clés..... 129
- Armoires murales..... 373
- Armoires réfrigérées..... 492, 496
- Arrière-bar..... 478, 481, 483-488
- Arrière-bars..... 131, 489
- Arrière-bars verticaux..... 104, 487, 488
- Articles de premiers soins..... 188
- Aspirateur..... 169
- Assiette à pizza..... 26, 30, 438
- Assiette à steak..... 30
- Assiette à tapas..... 21
- Assiette de présentation..... 23
- Assiette en feuilles de palmier..... 182
- Assiette ovale..... 119, 121
- Assiettes..... 17, 19, 22-26, 30-33, 41, 44, 46
- Assiettes à crêpes..... 17, 26, 30, 41, 44, 438
- Assiettes à dessert..... 17-51
- Assiettes à pâtes..... 16, 26, 31, 33, 41, 44, 47
- Assiettes à soupe..... 15, 31, 44, 47
- Assiettes creuses..... 17, 30, 41
- Assiettes en mélamine..... 39, 50, 51, 115
- Assiettes jetables..... 179
- Assiettes plates..... 16, 17, 19, 21-24, 30, 41, 43, 44, 46, 51
- B**
- Bac à couverts..... 14
- Bac à glace..... 104, 283
- Bac à glaçons..... 332
- Bac à marc de café..... 109, 404
- Bac à pâtons..... 339
- Bac à viande..... 333
- Bac de transport..... 339
- Bac marc de café..... 109, 404
- Bac pour décapsuleur..... 107
- Bac récepteur..... 95, 111, 333, 335-338
- Bacs à ingrédients..... 339, 341, 342
- Bacs alimentaires GN Cambro..... 336-338
- Bacs de congélation..... 341
- Bacs de stockage..... 340, 342, 344
- Bacs Gastronomique Araven..... 343-345
- Bacs Gastronomique émaillés..... 333
- Bacs Gastronomique en acier inoxydable..... 329-333
- Bacs Gastronomique en mélamine..... 49, 51, 117, 118, 334, 335
- Bacs gastronomique en polycarbonate..... 335-338, 351
- Bacs Gastronomique en polypropylène..... 337, 343, 347
- Bacs Gastronomique en porcelaine..... 40, 334
- Bacs Gastronomique perforés..... 331, 332
- Bacs Gastronomique sans BPA..... 343
- Bacs/boîtes alimentaires..... 338, 340, 345, 347
- Baguettes chinoises..... 182
- Bain marie Buffalo..... 430
- Bain-marie..... 430, 446, 453, 461
- Balai brosse..... 163
- Balai ciseau..... 164
- Balai en V..... 164
- Balai mécanique..... 164
- Balai mécanique sans brosse..... 164
- Balai-brosse..... 163
- Balais..... 163, 164, 165, 166, 313
- Balais franges..... 165, 166
- Balance à plateau..... 294, 295
- Balance de cuisine..... 294-296
- Balance digitale..... 295, 296
- Balance électrique..... 294, 296
- Balance suspendue..... 295
- Balances..... 294-296
- Bandana..... 223
- Barrière en toile..... 159
- Batterie de cuisine compatible induction..... 317, 319
- Batteur électrique..... 426
- Batteur planétaire..... 415-417
- Bec verseur..... 97
- Bec verseur..... 96-98
- Beurrer..... 69
- Bidon de lait..... 108
- Birkenstock..... 242
- Blender de bar..... 407
- Blender de cuisine..... 406-408
- Blenders..... 406-408
- Blenders à boissons..... 275
- Bloc pour couteaux..... 255, 256
- Bloc tiroir..... 371, 372, 373
- Bobine d'essuie-mains..... 197
- Bocal à conserves..... 59, 348, 349
- Boîte à compartiments réfrigérée..... 101, 102
- Boîte à épices réfrigérée..... 114
- Boîte à thé..... 110
- Boîte de pansements..... 188
- Boîte repas..... 352
- Boîtes à cupcake..... 181
- Boîtes à mouchoirs..... 197
- Boîtes à pizza..... 179
- Boîtes de mouchoirs en papier..... 130
- Boîtes porte-menus..... 80
- Bol à dessert..... 17, 31, 33, 41, 47, 51, 58
- Bol à nouilles..... 23, 28
- Bol à riz..... 23, 28, 39, 41
- Bol à soupe..... 17, 31, 39, 41
- Bol à soupe et soucoupe..... 47
- Bol à soupe tête de lion..... 31, 41
- Bols..... 20, 23, 24, 25, 44, 46, 119, 120, 311
- Bols à nouilles..... 23
- Bols à sucre..... 29, 47, 69, 108
- Bols apéro..... 36, 37
- Bols en mélamine..... 39, 51, 115-119
- Bouchon à champagne..... 98
- Bouchon hermétique..... 96, 98
- Bougeoir..... 70
- Bougie vénitienne..... 70
- Bougies..... 258
- Bougies chauffe-plat..... 70
- Bouilloire de chambre d'hôtel..... 403
- Bouilloires..... 131, 403, 404
- Bouteille cocktail..... 96
- Bouteille de cocktail..... 101, 102, 266, 422
- Bouteille de lait..... 55
- Bouteille vinaigre..... 66
- Bouteilles d'eau..... 54, 56, 348
- Bouteilles doseuses..... 96
- Bouteilles souples..... 65, 273
- Bouteilles souples anti goutte..... 65, 273
- Bouteilles verseuses..... 96-97
- Braisières..... 320-323
- Briquettes..... 399
- Brochettes en bambou..... 180
- Brochettes en bois..... 180, 265
- Brosse à verres..... 4-14, 95
- Brosse mains et ongles..... 163
- Brosse métallique..... 162
- Brosse pour four à pizza..... 328, 438
- Brosse pour gril..... 162, 281, 399
- Brosse pour planche à découper..... 163
- Brosse WC..... 168
- Brosses..... 162, 163, 297
- Broyeur à glace..... 283, 409, 513
- Buffalo..... 256, 370, 386, 388, 395-398, 400-406, 409, 418-421, 424, 425, 428-432, 434, 436, 437
- C**
- Cafetière à piston..... 109
- Cafetières..... 33
- Cahier de coloriages..... 185
- Caillebotis..... 163
- Caisse de présentation avec ardoise..... 123
- Caisse de rangement à vaisselle..... 364
- Caisse enregistreuse..... 129
- Calots..... 221
- Carafe à décanter..... 54
- Carafes..... 54, 56
- Carte des vins..... 81
- Casier à bouteilles..... 96
- Casier à verres..... 48, 170, 171, 471, 472
- Casier de lavage pour assiettes..... 48, 170, 171, 438, 471, 472
- Casier de transport..... 177
- Casiers à bouteilles..... 96
- Casiers Cambro..... 171, 472
- Casiers de lavage..... 48, 170, 171, 438, 471, 472
- Casquettes..... 220-222
- Casquettes de Baseball..... 222
- Casse-noix..... 265
- Casserole..... 315
- Casserole à sauce/lait..... 315, 319
- Casserolles..... 314, 320-323
- Casserolles en cuivre..... 63, 318, 319
- Caves à vin..... 106
- Cellule de refroidissement..... 511
- Cellule de refroidissement / surgélation..... 511
- Cendrier mural..... 204
- Cendrier poteau..... 204
- Cendriers..... 44, 73
- Cendriers d'extérieur..... 73
- Centrifugeuses..... 423
- Cercle à mousse..... 302
- Cercles à oeufs..... 327
- Cercles à tarte..... 302, 305-307
- Chafing dish..... 127, 128
- Chaise haute..... 160, 200
- Chaises..... 134-138, 142-148
- Chaises Bistro..... 136
- Chaises de banquet..... 145
- Chaises empilables..... 136-138, 145
- Chaises en aluminium..... 138
- Chaises en rotin..... 134, 137, 138, 143
- Chaises pliantes..... 134, 135, 137
- Chalumeau à gaz..... 300, 394, 454
- Chalumeau de cuisine..... 300
- Chalumeau pour crème brûlée..... 300
- Chapeaux..... 220
- Charbon de bois..... 399
- Chariot à assiettes..... 362-364
- Chariot à bagages..... 132
- Chariot à glissières..... 362, 363
- Chariot à linge..... 367
- Chariot conteneurs isothermes..... 132, 368
- Chariot de nettoyage..... 169, 368
- Chariot de service..... 365-367
- Chariots casiers de lavage..... 48, 170, 171, 363, 471, 472
- Chariots de ménage..... 169, 368
- Chauffe-plat..... 419
- Chauffe-saucisses..... 397
- Chaussures de sécurité..... 240, 241, 243
- Chaussures de travail..... 240-243
- Chef Works..... 212, 214-217, 219-223, 225, 226, 229-233, 235, 238, 253, 255
- Chemises..... 239
- Chiffon à poussière..... 286
- Chiffon en tissu..... 161
- Chiffons..... 161
- Chiffons micro-fibre..... 161
- Chinois..... 286
- Chopes..... 52, 53
- Cintres..... 130
- Ciseaux..... 264
- Ciseaux à poisson..... 264
- Ciseaux à volailles..... 264
- Ciseaux de cuisine..... 264
- Clips de table..... 78
- Clips pour jupe de table..... 78
- Cloche couvre-assiette..... 348
- Cocotte / terrine..... 38, 311
- Cocotte ovale..... 63, 324
- Cocottes..... 38, 63, 324
- Cocottes rondes..... 38, 63, 324
- Coffre-fort..... 129
- Coffre-fort d'hôtel..... 129
- Coffre caisse..... 129
- Combustibles..... 300
- Compartiment à couverts..... 14
- Comptoir à pizza/sandwich..... 503, 506
- Comptoir à sandwich..... 503, 506
- Comptoir de préparation..... 509, 510
- Comptoir de préparation pizza..... 503, 506
- Comptoirs réfrigérés..... 486-488, 498-507
- Comptoirs réfrigérés positifs..... 486-488, 498-507
- Cône en bois..... 182
- Congélateurs coffre..... 475, 510
- Consoles pour étagère murale..... 371
- Conteneurs à aliments isothermes..... 339-341, 350-353
- Conteneurs à déchets..... 202, 206, 207
- Copeaux de bois..... 325
- Coquetier..... 29, 45, 69
- Coquilleur à beurre..... 263
- Corbeille à fruits..... 121
- Corbeille à pain..... 60, 71, 122, 123
- Corbeille à papier..... 204
- Corde de barrière..... 159
- Corne à pâte..... 297, 303, 305, 308
- Cornets à frites en papier..... 178
- Coupe à glace..... 104
- Coupe citron de bar professionnel..... 103
- Coupe oeufs..... 266
- Coupe-frites..... 270
- Coupe-frites, fruits et légumes..... 270, 426, 427
- Coupe-légumes..... 270, 425
- Coupelle sauce soja..... 28
- Coupelles à sauce..... 28, 41, 44, 47, 69, 278
- Coupe-pâte..... 298
- Coupe-pommes..... 266
- Coupe-radis..... 263
- Couperet..... 246, 249-251, 258
- Couperet chinois..... 249, 258
- Coupes à glace..... 70

# INDEX

Coupe-tomate.....	272
Coupe-truffe.....	265
Couteau à beurre.....	6, 14
Couteau à découper.....	244-251, 281, 399
Couteau à désosser.....	244-249
Couteau à fromage.....	122, 124
Couteau à gâteau.....	120
Couteau à génoise.....	244, 246-248
Couteau à huîtres.....	72, 258, 265
Couteau à jambon.....	244-247
Couteau à kebab.....	258, 419
Couteau à pain.....	244-248, 250, 251
Couteau à pizza.....	11, 13
Couteau à saumon.....	246
Couteau à tomate.....	244, 249
Couteau de bar.....	246
Couteau d'office.....	104, 244, 245, 246, 248-251
Couteau électrique.....	258
Couteau épiluche orange.....	263
Couteau filet de sole.....	244-249
Couteau gâteau de mariage.....	125, 282, 283
Couteau Santoku.....	245-247, 249-251
Couteaux à dessert.....	4-12
Couteaux à poisson.....	6, 9-11
Couteaux à steak.....	5, 6, 10-13, 246
Couteaux à steak Jumbo.....	22, 28, 31, 41, 44, 47, 69, 278
Couteaux chef.....	244-253
Couteaux de boucher.....	246, 247
Couteaux de cuisine asiatique.....	250, 251
Couteaux de table.....	4-12
Couteaux et fourchettes à steak.....	12, 13
Couteaux japonais.....	271
Couteaux Tsuki.....	250, 251, 253
Couvercles en silicone.....	329, 333
Couvercles Gastronorme inox.....	122, 329-333
Couverts à salade.....	59, 117, 280
Couverts Amefa.....	9, 10, 13, 275
Couverts Bistro.....	12, 13
Couverts Cambro.....	14
Couverts Comas.....	10-13
Couverts de Comas.....	100
Couverts de service.....	274, 283-285
Couverts en bois.....	59, 181
Couverts en cuivre.....	8
Couverts en plastique.....	181
Couverts Kelso.....	4
Couverts Olympia.....	4-9, 12-14
Couverts pour barbecue.....	281
Couverts pour enfants.....	4
Couverture anti-feu.....	189
Couverture de survie.....	189
Cravates.....	238
Crêpière.....	388
Crochet à viande.....	265
Cross.....	242
Cruche.....	56
Cuillère amuse bouche.....	14
Cuillère à café.....	4, 5, 9-12
Cuillère à cocktail.....	10, 100
Cuillère à dessert.....	4-12
Cuillère à glace.....	104, 121, 277, 283
Cuillère à mélange.....	180, 279, 280, 288
Cuillère à melon.....	263
Cuillère à riz.....	28
Cuillère à salade.....	280
Cuillère à salade buffet.....	280
Cuillère à tapas.....	14
Cuillère de présentation.....	115-118
Cuillère de service buffet.....	128, 274, 280, 285
Cuillère magique.....	288
Cuillères.....	285
Cuillères à thé/café.....	4-6, 8-12, 14, 109
Cuillères de table.....	4-12
Cuillères doseuses.....	278, 298
Cuillères en mélamine.....	118
Cuiseur à pâtes.....	400, 446, 453, 461
Cuiseur vapeur en bambou.....	317
Cuiseur-vapeur.....	521, 400
Cure dents.....	181
Curette à homard.....	265
Cuvette.....	206
<b>D</b>	
Darioles.....	304, 307
Déboucheur.....	168
Décapsuleur.....	107
Découpoirs.....	303, 305
Dénoyauteur.....	263, 264
Dénoyauteur de cerises.....	264
Dénoyauteur d'olives.....	264
Déshydrateur.....	421
Désinsectiseur.....	192, 193
Désinsectiseurs.....	192, 193
Dessous de comptoirs réfrigérés.....	478, 489
Détartrant.....	109, 404
Diable.....	132, 368
Distributeur de boissons.....	409
Distributeur de céréales.....	121
Distributeur de chocolat chaud.....	403
Distributeur de condiments.....	263
Distributeur de film ou aluminium.....	174
Distributeur de gants.....	175, 356
Distributeur de jus de fruits.....	114
Distributeur de lait.....	114
Distributeur de pailles.....	103
Distributeur de sacs hygiénique.....	130, 208
Distributeur de serviettes.....	73, 184, 198
Distributeur de verres/gobelets.....	184
Distributeur d'eau.....	114
Distributeur d'essuie-mains.....	196-198
Distributeur d'étiquettes.....	172, 173
Distributeur pour buffet.....	114
Distributeurs.....	114, 121, 172-175, 350
Distributeurs de papier toilette.....	197, 198
Distributeurs de sause Fifo.....	273
Distributeurs de savon.....	194, 195
Diviseur à gâteaux.....	298
Doseurs d'alcool.....	96-97
Douchette de rinçage.....	380, 381
Douilles.....	301
Dualit.....	386, 387
Dynamic.....	411-414
<b>E</b>	
Ecailleur à poisson.....	265
Econome.....	244-251, 264
Économe.....	244-251, 264
Écumoire.....	287
Écumoire à graisse.....	287
Egouttoir.....	48, 163
Egouttoir pour assiettes.....	48, 170, 171, 438, 471, 472
Emporte-pièces.....	303
Ensembles de couteaux pour étudiants CHR.....	250, 252
Entonnoir à confiture.....	298
Entonnoir à piston.....	302
Entonnoirs.....	278, 302
Entretoises.....	332, 449
Escabeaux, marche-pieds.....	368
Essoreurs.....	167, 169
Essoreuse à salade.....	272
Essuie-mains.....	199, 355
Essuie-mains en papier.....	199
Essuie-tout.....	199
Essuie-verres.....	355
Étage vapeur.....	321
Étagère à thé.....	110
Étagères.....	358-361
Étagères modulaires.....	359, 361
Étagères murales.....	370, 371
Étagères Tournus.....	361
Étiqueteuse.....	175
Étiquettes.....	172, 173
Étiquettes alimentaires.....	172, 173
Étiquettes code couleur.....	173
Étiquettes HACCP.....	172, 173
Étiquettes jours de la semaine.....	172, 173
Etui à couteaux.....	250, 252-255
Etuis à couteaux.....	250, 252-255
Eviens et lave-mains.....	378, 380
<b>F</b>	
Fer à repasser.....	131
Feuilles à plaque de cuisson.....	310
Feutres craie.....	84, 344
Feux vifs.....	447, 454, 455
Feux vifs gaz.....	462
Ficelle de cuisine.....	263
Fil à fromage.....	258, 266
Filet à cheveux.....	220
Film alimentaire.....	174-176
Film fraîcheur.....	174-176
Filtres à café.....	109, 404
Flûte.....	53, 54, 57, 58
Fouet ballon.....	288
Fouets.....	288, 413
Four à convection.....	439-441
Fourchette à dessert.....	4, 6, 9, 10-12
Fourchette à homard.....	265
Fourchette à pizza.....	11
Fourchette à viande.....	244-248, 281, 399
Fourchettes à dessert.....	4-12
Fourchettes à poisson.....	6, 11
Fourchettes de table.....	4-12
Fourneau à gaz.....	448, 455, 456, 463
Fourneau à gaz Gastro M.....	448, 455, 456, 463
Fourneau à gaz mobile.....	448, 455, 456, 463, 464
Fourneaux.....	448, 454-456, 462-464
Fourneaux électriques.....	448, 456, 462
Fours.....	439-441, 448, 455, 456, 462, 464
Fours à pizza.....	435, 436
Fours micro-ondes.....	433, 434
Fours mixtes.....	442
Friteuse à gaz.....	452, 461
Friteuses.....	395-397, 445, 451, 452, 460, 461
Friteuses Buffalo.....	395-397
Fromagère.....	69, 258, 266, 268
Fry top électrique.....	392, 443, 444, 450, 451, 458, 459
Fry top gaz.....	444, 450, 451, 459, 460
Fumoir.....	325
Fusil à aiguiser.....	247, 257
<b>G</b>	
Gant anti-chaueur.....	161, 357
Gants.....	161, 175, 235, 356, 357
Gants anti coupure.....	258, 357
Gants anti-chaueur.....	161, 357
Gants anti-coupures.....	357
Gants anti-froid.....	357
Gants de four.....	357
Gants en latex.....	161, 175, 356
Gants jetables.....	161, 175, 356
Gants ménagers.....	161
Gastro M Gamme 600.....	443-449
Gastro M Gamme 650.....	450-457
Gastro M Gamme 700 plus.....	458-465
Gaufrier.....	387, 388
Gaufrier cornet à glace.....	104, 105
Gel combustible.....	126
Gobelet bébé.....	50
Gobelet enfant.....	50
Gobelets.....	52-54
Gobelets à eau.....	131, 183
Grattoir à vitres.....	162, 163
Gril à quartz.....	393
Gril de contact.....	389, 390, 391
Gril électrique.....	394
Gril rainuré.....	315
Grillade pierres de lave.....	445, 453, 462
Grille à pizza.....	328, 438
Grille de four.....	312
Grille de refroidissement.....	310, 312
Grille désodorisante d'urinoir.....	195
Grille-pain.....	131, 383-387
Grille-pain combiné.....	384
Grilles.....	360, 361, 281, 310, 312, 333, 335-338, 361
Grilles Gastronorme.....	333, 335-338
Grils.....	389-393, 445
<b>H</b>	
Hachoir à viande.....	419
Horloge de cuisine.....	293
Hotte.....	465
Housse de protection.....	348
Housse de table.....	79
Housse isotherme.....	364
Housses pour chaises de banquet.....	145
Huile d'entretien pour le bois.....	60
Huile pour teck.....	139, 140, 142
Hygiène des toilettes.....	196, 197
Hygiplas.....	244, 250, 255, 257, 259, 289-293
<b>J</b>	
Jupes de table.....	78
<b>K</b>	
Kitchen Aid.....	415-417
Kits de soin pour brûlures.....	188, 189
<b>L</b>	
Laminoin.....	298, 437
Lampe chauffante d'extérieur.....	429
Lampe chauffante infrarouge.....	429
Lampes chauffantes.....	429
Lave-mains.....	168, 378, 457
Lave-mains commande au genou.....	378
Lave-pont.....	165, 166
Lavettes.....	161
Lave-vaisselle.....	467-469
Lave-vaisselle à capot.....	468
Lave-verres.....	466, 469
Lave-vitres.....	162, 163
Limonaadier.....	107
Linge de table.....	74-79
Linge de table Damast.....	74-76
Lingettes anti-bactériennes.....	161, 290
Lingettes désinfectantes.....	290
Louche à potage/soupe.....	70
Louche à sauce.....	275, 280
Louche à soupe.....	4-9, 279, 280
Louches.....	275, 279, 280, 317

- M**
- Machine à café ..... 405  
Machine à emballer sous-vide ..... 420, 421  
Machine à glaçons ..... 99, 348  
Machine à pâtes ..... 269  
Machine à pâtes électrique ..... 269  
Machine de préparation steak haché ..... 419  
Machine manuelle à steak haché ..... 419  
Malette à couteaux ..... 253-255  
Mandoline ..... 271  
Mandoline japonaise ..... 13  
Mange-debout ..... 139, 140, 158  
Manique ..... 355  
Marmite à moules ..... 63  
Marmite à riz ..... 400, 401  
Marmite à soupe ..... 428  
Marqueurs ..... 344  
Marqueurs effaçables ..... 84  
Marteau à viande ..... 265  
Mèche allume-fourneau ..... 276, 277  
Mélangeur à cocktail ..... 70, 101, 103, 266  
Ménagère huile et vinaigre ..... 28, 66  
Mesure d'alcool ..... 97  
Mesure de bar ..... 97  
Mesures ..... 97  
Meuble neutre ..... 449, 457  
Mini bar de chambre d'hôtel ..... 489  
Mini couverts ..... 12  
Miniatures ..... 34, 35, 37, 318  
Mini-bar ..... 131, 489  
Minuterie digitale ..... 293  
Minuteur ..... 293  
Mixeur planétaire ..... 418  
Mixeurs ..... 409-418, 426, 427  
Mixeurs plongeants ..... 410-414  
Mobilier ..... 134-160  
Mobilier Bistro ..... 134, 136, 139-141  
Mobilier Bolero ..... 134-148, 152-160  
Mobilier patio ..... 134-144  
Mops ..... 161  
Mortier ..... 263  
Moule à brioche ..... 304  
Moule à cake ..... 305  
Moule à pain ..... 305, 306  
Moule à pâté ..... 326  
Moules ..... 302, 304, 305, 306, 307, 308, 309, 312  
Moules à pâtisserie ..... 302-309  
Moules à tarte ..... 302, 305-307  
Moulin à café ..... 426  
Moulin à épices ..... 426, 427  
Moulins à poivre ..... 67, 68  
Moulins à sel ..... 67, 68  
Mousseline ..... 286  
Mugs ..... 15-17, 23, 24, 27, 33, 42, 43, 45, 47, 51
- N**
- Nappes ..... 74, 75, 76  
Nappes en PVC ..... 186  
Nappes jetables ..... 186  
Nécessaire à givrer ..... 98  
Nécessaire à pizza ..... 438  
Nettoyage et entretien ..... 161-209  
Noeud papillon ..... 238  
Noyaux de cuisson ..... 298  
Numéros de table ..... 72
- O**
- Ouvre-boîtes ..... 266, 267  
Ouvre-boîtes Bonzer ..... 266, 267  
Ouvre-bouteille mural ..... 107
- P**
- Pailles ..... 103, 184  
Palette ..... 244, 246-248, 257, 298  
Panier à baguettes ..... 71, 123  
Panier à condiments ..... 66  
Panier à couverts ..... 14, 65  
Panier à couverts lave-vaisselle ..... 14  
Panier à couverts portable ..... 14  
Panier à frites ..... 276  
Panier à fruits ..... 121  
Panier à pâtes ..... 287, 326  
Panier à spaghetti ..... 326  
Panière de table ..... 71, 122, 123  
Papiers ..... 71, 122, 123  
Papiers buffet ..... 122, 123, 124  
Papiers de présentation ..... 64, 122, 123  
Papiers de présentation friture ..... 64  
Panneau d'affichage vitrine ..... 86  
Panneaux de sécurité ..... 167, 190  
Panneaux de trottoir ..... 86  
Pansements ..... 189  
Pantalons ..... 219  
Pantalons chef ..... 217, 219
- Papier aluminium ..... 174, 176  
Papier d'essuyage ..... 198  
Papier hamburger ..... 178  
Papier sulfurisé ..... 64, 176, 179, 310  
Papier toilette ..... 199  
Parasols ..... 144  
Paravent ..... 191  
Passoire ..... 299  
Passoire à cocktail ..... 10, 101  
Passoire à frites ..... 276, 286, 326  
Passoire à légumes ..... 270, 275, 287  
Passoire à soja ..... 276  
Passoire à thé et support ..... 108  
Passoire conique ..... 286  
Passoires ..... 286, 287, 299, 326, 338  
Pâtisserie ..... 297-309  
Pèle-pommes ..... 270  
Pelle à flan ..... 282  
Pelle à frites ..... 276, 277  
Pelle à gâteau ..... 298  
Pelle à glaçons ..... 420  
Pelle à lasagne ..... 282  
Pelle à pizza ..... 328, 438  
Pelle à poisson ..... 276  
Pelle à poisson/oeufs ..... 282  
Pelle en polycarbonate ..... 277  
Pelle et balayette ..... 163  
Pelles ..... 277  
Pelles à tarte ..... 125, 280, 282, 283  
Pelles aluminium ..... 277  
Pelles en acier inoxydable ..... 277  
Percolateur ..... 405  
Petit vases ..... 29, 47, 72  
Pétrin ..... 415-418  
Pétrin à spirale ..... 415-417  
Pétrin à spirale ..... 417, 437, 438  
Photophores ..... 70  
Pichet à café ..... 17, 29, 45, 108, 404  
Pichet à pompe ..... 111, 403  
Pichet en verre ..... 56  
Pichets ..... 56  
Pichets gradués ..... 278  
Pichets isothermes ..... 112, 113  
Pichets mesureurs ..... 298  
Pichets petit-déjeuner ..... 56, 121  
Pichets plastique ..... 57  
Pieds de table ..... 154, 155  
Pierre à aiguiser ..... 256  
Pierre à pizza ..... 327  
Pierre abrasive ..... 162  
Piètements Gastro M ..... 435, 436, 449, 457  
Piles ..... 293  
Pilon ..... 100, 268  
Pince à arêtes ..... 248, 265  
Pince à glaçons ..... 104, 277, 283, 387  
Pince à homard ..... 265  
Pince à sandwich ..... 384  
Pince à saumon ..... 265  
Pince à spaghetti ..... 284  
Pince à sucre ..... 69  
Pince à viande ..... 281, 284  
Pince barbecue ..... 281  
Pince Duetto ..... 284  
Pince en bambou biodégradable ..... 182  
Pince ramasse-déchets ..... 204  
Pince universelle ..... 284  
Pinceau à pâtisserie ..... 297  
Pinceau silicone ..... 297  
Pince-commandes ..... 267  
Pinces ..... 248, 265, 279  
Pinces de buffet ..... 284  
Pinces de fermeture pour poches ..... 310  
Pinces de service ..... 128, 280, 281, 284, 285  
Pinces de service colorées ..... 280, 284  
Pique-additions ..... 101  
Piques à cocktail ..... 103, 181  
Piques steak ..... 180  
Pirogue en bois ..... 182  
Pistolet à fumer ..... 325  
Placard ouverts Gastro M ..... 373, 449, 457  
Plancha ..... 325  
Planche à pizza ..... 61  
Planche à repasser ..... 131  
Planche à steak ..... 61  
Planche de présentation en bois ..... 60  
Planche de présentation en bois d'olivier ..... 60  
Planches à découper ..... 61, 102, 259, 260-262  
Planches à découper en bois ..... 61, 102, 259  
Planches à découper en plastique ..... 259-262  
Planches à découper Gastro M ..... 262  
Planches à découper standards ..... 262  
Planches de présentation ..... 59-61, 96  
Plaque à pâtes ..... 16, 26, 31, 33, 41, 44, 47  
Plaque coup de feu ..... 454, 464, 465
- Plaque de cuisson à induction ..... 402  
Plaque eutectique ..... 354  
Plaque porte-menu ..... 82, 83  
Plaques chauffantes ..... 404, 431  
Plaques de cuisson ..... 394, 465  
Plaques de cuisson ..... 307, 311, 312  
Plaques de cuisson électriques ..... 446, 447  
Plaques de cuisson et grils de contact Buffalo ..... 389-393  
Plat à Camembert ..... 63  
Plat à gâteau avec couvercle ..... 124, 125  
Plat à gâteau sur pied ..... 125  
Plat à légumes ..... 32, 121  
Plat à paëlla ..... 315-317  
Plat à pizza ..... 328, 438  
Plat à quiche ..... 310  
Plat à rôtir ..... 311, 312  
Plat à sauce ..... 28  
Plat à soufflé ..... 40  
Plat à tarte ..... 40, 44  
Plat à viande ..... 120  
Plat de service ..... 15, 32, 62, 119, 120, 125, 179  
Plateau à addition ..... 80, 101  
Plateau à fromage avec cloche ..... 268  
Plateau à fromage avec couvercle rabattable ..... 122, 124  
Plateau aluminium ..... 121  
Plateau antidérapant ..... 91, 94  
Plateau avec couvercle rabattable ..... 121, 122  
Plateau de fruits de mer ..... 72  
Plateaux ..... 88-94, 130, 131  
Plateaux Cambro ..... 92, 93  
Plateaux de table ..... 149-153  
Plateaux en ardoise ..... 59  
Plateaux Roltex ..... 88, 89, 90, 91  
Plateaux self-service ..... 88, 93  
Plats ..... 15, 19-22, 28, 31, 44, 46, 47  
Plats à four ..... 38, 44, 311, 312, 324  
Plats à four en pyrex ..... 311  
Plats à gratin ..... 35, 40, 41, 324  
Plats à tarte ..... 38, 124  
Plats apéritifs ..... 36, 37  
Plats en fonte ..... 62, 317, 324, 325  
Plats en mélamine ..... 39, 50, 51, 115-119  
Plats Gastronomes ..... 117, 118, 120, 179  
Poches à douille ..... 301  
Pocheuse à oeufs ..... 327  
Poêle à blinis ..... 316, 318, 319  
Poêle à crêpes ..... 315, 316, 318, 319  
Poêle à poisson ..... 319, 326  
Poêle multi-usage ..... 394  
Poêles ..... 316-321, 323  
Poêles ovales ..... 315  
Poivrière en aluminium ..... 276  
Poivrières ..... 67, 68, 273, 276  
Polar ..... 473-492, 494-508, 510-513  
Polos ..... 236  
Pompe et bouchon de champagne ..... 98  
Porcelaine Athena ..... 17  
Porcelaine Intenzzo ..... 44, 45  
Porcelaine Kiln ..... 18-20  
Porcelaine Lumina ..... 46, 47  
Porcelaine Olympia ..... 15, 16, 18-25, 27-43, 49-51  
Porte-addition ..... 80  
Porte-assiettes ..... 48  
Porte-assiettes Jackstack ..... 358  
Porte-bouteilles ..... 98  
Porte-couteau ..... 23  
Porte-couteaux magnétique ..... 255  
Porte-menus ..... 72, 80-82, 87  
Porte-revues/journaux ..... 85  
Porte-serviette ..... 65, 72, 73, 77  
Porte-toasts ..... 69  
Portionneurs ..... 283  
Pot à beurre ..... 29, 45  
Pot à beurre ..... 29, 45  
Pot à biscuits ..... 55, 348  
Pot à crème ..... 17, 29, 32, 33, 43, 45, 47, 65, 108  
Pot à frites ..... 64  
Pot à lait ..... 17, 29, 32, 33, 43, 45, 47, 65, 108  
Pot à mousser le lait ..... 108  
Pot à sauce avec pompe ..... 296, 346  
Pot à sauce jetable ..... 65, 181  
Poteaux d'accueil ..... 159  
Pots à sauce ..... 15, 20, 21, 23, 24, 37, 39, 65  
Pots à sauce en bois ..... 182  
Poubelle de table ..... 73, 105, 107, 130  
Poubelle d'entrée ..... 204  
Poubelles ..... 73, 130, 132, 202, 206, 208, 209  
Poubelles à pédale ..... 201-203, 206, 209, 132  
Poussoir à saucisse ..... 419  
Premiers soins ..... 188  
Présentation buffet ..... 115-120, 310  
Présentoir à LED ..... 86  
Présentoir à plusieurs niveaux ..... 125  
Présentoir à tapas ..... 21



# INDEX

Présentoir brochures.....	87, 130
Présentoir buffet.....	118, 120, 121
Présentoir salle de bain.....	133
Présentoirs sachets de sucre.....	17, 29
Presse ail.....	266
Presse viande / plancha.....	265, 419
Presse-agrumes.....	101, 102, 104, 266
Presse-citron.....	266
Presse-purée.....	268
Produits à usage unique.....	161-209
Produits d'accueil.....	133
Protège-menus.....	66, 72, 80-82, 86, 87, 130

## R

Raclette à vitres.....	162, 163
Raclette sol.....	166
Racloir pour gril.....	162
Racloir pour planche à découper.....	259
Rafrâchisseur à champagne.....	105, 107
Rafrâchisseur d'air.....	195
Rafrâchisseurs à vin.....	481, 482
Ramasse-miettes.....	73
Ramequins.....	16, 34, 37, 40, 46, 51, 61, 65, 304, 311
Ramequins en mélamine.....	51
Rangement de table.....	66, 102
Rangement plats à pizza.....	328, 438
Râpe.....	268, 426
Râpe à fromage.....	424
Râpe à fromage électrique.....	69
Râpe à légumes.....	268, 426
Râpe manuelle.....	268, 426
Ravier à tapas.....	21
Rayonnage Euro Jackstack.....	278, 298
Rayonnages.....	360
Recharges siphon à chantilly.....	300
Recharge de gaz.....	128, 300, 394
Recharge de gaz pour chalumeau.....	128, 300, 394
Rechaud à gaz.....	300, 394, 454
Réchaud à gaz portatif.....	394
Récipient en plastique pour micro-ondes.....	178
Récipients de service.....	65
Réfrigération négative.....	475, 490-496
Réfrigération positive.....	490-496
Réhausse.....	48, 170, 471
Réhausse buffet.....	120
Réhausse de casier de lavage.....	170, 171, 472
Réserve à frites.....	276
Revêtement de bar.....	95
Revêtement de cuisson antiadhésif.....	310
Rideau anti insectes.....	193
Robinet de cuisine.....	380
Robinet mitigeur.....	381, 382
Robinets.....	380-382
Robinets.....	380-382
Rond de serviette.....	187
Rouleau à losanges.....	298
Rouleau à pâtisserie.....	298
Rouleau extensible multicoupe.....	250, 251
Rouleau pique-vite.....	298
Rouleaux de consommables.....	196-198
Roulette à pizza.....	258, 327, 438
Ruban antidérapant.....	191

## S

Sabots.....	242, 243
Sac à pizza isotherme.....	350, 352
Sac isotherme.....	350
Sachets de congélation.....	177
Sachets sandwich.....	177
Sacs de livraison à pizza.....	350
Sacs emballage sous-vide.....	420, 421
Sacs en papier.....	114, 177, 350, 404
Sacs en plastique.....	177
Sacs poubelle.....	205
Sacs pour poubelle à pédale.....	132, 209
Saladette.....	503, 507
Saladiers.....	20, 23-25, 32, 44, 46, 119, 120, 311
Saladiers en mélamine.....	115-119
Salamandre.....	393
Salières.....	67, 68, 273
Salières et poivrières 17, 28, 33, 44, 46, 66-68, 110, 120, 276	
Samsung.....	433, 434
Santos.....	404, 114, 408, 422-424
Saucières.....	275, 280
Saupoudreuse pour cacao en poudre.....	273
Saupoudreuses à sucre.....	69, 273, 299
Sauteuses.....	63, 314, 315, 317, 319-323
Scelleuse.....	421
Scie à viande.....	258
Seau à champagne.....	107
Seau à glace.....	512, 513
Seau essoreur.....	169
Seaux.....	65, 162, 167, 168, 169
Seaux à vin.....	105, 106

Sèche-mains.....	199
Securit.....	80-86
Serpillères.....	165, 166
Service de broderie.....	237
Serviettes.....	74-75, 77, 78, 186, 187
Serviettes jetables.....	186, 187
Serviettes rafraîchissantes.....	181
Set de marqueurs.....	84
Set de planches à découper souples.....	261
Sets de couteaux.....	250, 252, 253
Sets de table.....	73, 103, 181, 185, 186
Sets de table en papier.....	185, 186
Sets de table jetables.....	185, 186
Shaker.....	53, 98, 99
Shaker cocktail.....	98, 99
Shaker Boston.....	98, 99
Shaker électrique.....	98, 99
Signalétique de table.....	72, 82
Siphon à chantilly.....	300
Siphon à eau de seltz.....	99
Slipbuster.....	240, 241
Socle à roulette.....	170, 171
Socle rouleur euronorme.....	170
Sonnette de réception.....	130
Soupière.....	32
Sous-verres en papier.....	181
Sous-vide.....	398
Spatule.....	279, 285
Spatule à glace.....	420
Spatule à hamburger.....	281, 284, 399
Spatule ajourée.....	274, 280, 282, 283, 285
Spatule résistante à la chaleur.....	247, 248, 279, 281, 285, 399
Spatules.....	247, 248, 276, 279-282, 285, 399
Spatules en bois.....	285
Spirale inox.....	161
Spray à huile.....	288
Spray démoulant.....	310
Sucrier.....	29, 45, 47
Support à bagages.....	130, 132
Support à tacos.....	120
Support buffet.....	120
Support cornets de glaces.....	58
Support couverts.....	14, 66
Support de bacs Gastronomie.....	329
Support lave-vaisselle inox.....	471
Support menu.....	66
Support plateau pliant.....	91
Support pour couteaux.....	255
Support pour fours à pizza.....	435, 436
Support pour frites.....	65
Support pour gel combustible.....	128
Support pour seau à champagne.....	106
Support pour seau à vin.....	106
Support pour verres.....	95
Support-bouteilles.....	65, 66
Supports assiettes.....	364
Supports de numéros de table.....	72
Supports sacs.....	205, 209
Surgélateur.....	511
Surnappes en papier.....	186
Suspension pour verres.....	95

## T

Table à langer.....	200
Table de buffet.....	156-157
Table de préparation pliable.....	369
Table de sortie.....	368
Table du chef.....	369, 376, 377, 379, 470
Table et bancs en acacia.....	141, 142
Table et tabourets de bar en acacia.....	143
Tableau magnétique.....	191
Tableaux.....	86, 190
Tableaux de troitoir.....	85
Tableaux muraux.....	85
Tables Bistro.....	134, 139-141
Tables bistro empilables.....	139
Tables de préparation.....	369, 371, 372, 374-376
Tables de préparation Gastro M.....	371, 372, 374-376
Tables en aluminium.....	139
Tables pliantes.....	134, 135, 137, 139-141, 156-158
Tablier limonadier.....	235
Tabliers.....	224-235, 230, 231-235, 238
Tabliers bavette.....	226-232, 234, 238
Tabliers Bistro.....	230, 231, 233, 234
Tabliers jetables.....	227
Tabouret de bar aluminium.....	139
Tabourets.....	368
Tabourets de bar.....	139
Tamis.....	299
Tampon abrasif.....	161, 162
Tapis antidérapant.....	191, 259
Tapis antidérapant pour planche à découper.....	259
Tapis antidérapant en caoutchouc.....	191
Tapis anti-fatigue.....	191

Tapis de bar.....	95
Tapis de cuisson antiadhésif.....	310
Tapis d'entrée.....	191
Tasse à capuccino et sous-tasse.....	17, 27, 33
Tasse à thé chinoise.....	28
Tasse et sous-tasse.....	16-18, 22-24, 27, 33, 42, 44-46, 51
Tasses à espresso et sous-tasses.....	18, 27, 29, 42, 45
Tasseur à café.....	109, 404
Terrine pour pâté.....	324, 426
Théière.....	17, 108
Théières.....	18, 29, 33, 43, 45, 110
Thermobox.....	353, 354
Thermomètre à four.....	289
Thermomètre à lait.....	109, 289
Thermomètre à sonde.....	289
Thermomètre à sucre/confiture.....	289
Thermomètre à viande.....	289
Thermomètre de poche.....	289, 292, 293
Thermomètre digital.....	291
Thermomètre infrarouge.....	291
Thermomètre pour chambres froides.....	290
Thermomètre réfrigérateur/congélateur.....	290
Thermomètre résistant à l'eau.....	289
Thermomètres.....	289-293
Thermomètres code couleur HACCP.....	292
Tire-bouchon.....	107
Toaster.....	384
Toasteur à convoyeur.....	386
Toque.....	220, 223
Toque jetable.....	220
Torchon anti chaleur.....	355
Torchon de cuisine.....	355
Torchon de service.....	355
Torchons de cuisine.....	355
Torchons de cuisinier.....	355
Tork.....	196, 197, 198
Tour de cou.....	223
Tranche-ananas.....	263
Trancheuse.....	424
Trancheuse à viande.....	424
True.....	488, 489, 493, 509
T-shirt.....	236
Turbine à glace.....	4, 14, 283

## V

Vacu-vin.....	98
Vaisselle en email.....	15
Vaisselle en polycarbonate.....	50
Vaisselle en polycarbonate Kristallon.....	50
Vaisselle miniature.....	35, 62, 63, 318
Verre bocal avec anse.....	55, 99
Verrerie.....	52-58
Verrerie en polycarbonate.....	56, 57, 58
Verrerie jetable.....	57, 58
Verrerie Olympia.....	52-58
Verres.....	15, 18, 23, 39, 42, 64, 99, 131, 183
Verres à bière.....	53, 55, 184
Verres à café.....	110
Verres à cognac.....	54, 55
Verres à jus.....	55
Verres à limonade.....	52-55
Verres à shot.....	55, 184
Verres à shots.....	53, 54
Verres à vin.....	53, 54, 57, 58, 184
Verres à whisky.....	53, 57
Verres en plastique.....	57, 58
Vestes de cuisinier.....	210-216
Vestes de cuisinier colorées.....	214, 215
Vêtements chefs Whites.....	210, 211, 213, 216-218, 220-228, 233, 234
Vêtements de cuisinier.....	210-228
Vêtements de cuisinier pour enfants.....	218
Vêtements de service.....	229-239
Vide-pommes.....	263
Vitrine à pâtisserie.....	474
Vitrine à sushi.....	477
Vitrine à tapas.....	477, 478
Vitrine réfrigérée.....	122, 473-476, 479, 480, 483-488, 508
Vitrine réfrigérée positive.....	474, 476, 478-480
Vitrines chauffantes.....	431, 432

## W

Wok.....	315-317, 323
----------	--------------

## Z

Zesteur.....	263
--------------	-----

# INDEX PAR CODE PRODUIT

CODE	PAGE	CODE	PAGE	CODE	PAGE	CODE	PAGE	CODE	PAGE	CODE	PAGE	CODE	PAGE	CODE	PAGE
A010	223	A897	227	B192	232	C126	5	C452	7	C787	286, 299	CB137	408	CB596	130, 208
A011	223	A899	242	B193	232	C127	5	C453	7	C788	286, 299	CB143	328, 438	CB612	65, 181
A016	213	A919	221	B194	232	C128	5	C454	7	C789	286, 299	CB145	328, 438	CB613	65, 181
A017	213	A920	221	B195	232	C129	5	C455	7	C790	286, 299	CB146	328, 438	CB623	174
A025T	218	A923	232	B196	232	C130	5	C456	7	C791	286, 299	CB153	284	CB625	174
A026T	218	A924	232	B222	219	C131	5	C457	7	C792	286	CB154	284	CB626	8
A029T	218	A928	215, 216	B226	220	C132	5	C458	108	C794	286	CB155	284	CB627	8
A042T	218	A935	224	B228	221	C134	13	C459	259	C795	286, 299	CB156	284	CB628	8
A043T	218	A938	225	B229	233	C135	13	C460	259	C797	286, 299	CB157	284	CB629	8
A047	221	A939	221	B230	233	C136	13	C461	102, 259	C798	286, 299	CB158	284	CB630	8
A054	223	A941	222	B248	226	C137	13	C462	291	C799	100, 286, 299	CB162	300	CB631	8
A103	236	A942	222	B249	226	C138	6	C463	128	C800	100, 286, 299	CB163	300	CB632	8
A134	210, 218	A943	222	B250	211	C139	6	C464	32	C801	100, 286, 299	CB167	309	CB633	8
A161	221	A945	222	B252	220	C140	6	C528	433	C803	244	CB170	330	CB634	7
A171	221	A946	242	B255	220	C141	6	C529	433	C810	244	CB171	330	CB635	7
A200	220	A956	221	B257	220	C142	6	C538	244, 257	C811	244	CB173	330	CB636	7
A203	218, 221	A962	223	B311	217	C143	6	C539	204	C815	244	CB174	330	CB637	7
A206	221	A963	223	B314	236	C144	6	C542	244	C816	244	CB175	330	CB638	7
A211	210	A967	221	B339	231	C145	6	C544	244	C817	244	CB176	330	CB639	7
A212	220	A968	225	B340	231	C146	5	C545	244	C818	244	CB179	331	CB640	7
A214	220	A969	233	B341	231	C147	5	C546	244	C819	244	CB181	331	CB641	7
A215	220	A971	232	B344	231	C148	5	C554	244	C824	104	CB183	331	CB642	8
A217	222	A972	232	B345	231	C149	5	C556	91	C831	286	CB185	331	CB643	8
A219	222	A976	222	B346	230	C150	5	C557	91	C832	286	CB249	188	CB645	8
A220	222	A977	221	B356	218	C151	5	C558	91	C834	287	CB250	188	CB646	8
A221	222	A978	221	B357	218	C152	5	C559	91	C837	287	CB254	175, 356	CB647	8
A228	161, 175, 356	A999	237	B390	223	C153	5	C560	91	C840	244	CB316	4	CB648	8
A250	220	AA077	425	B426	228	C155	66	C568	101	C842	244	CB324	50	CB649	8
A255	220	AA078	425	B427	228	C161	13	C569	104	C844	245	CB392	73, 184	CB650	7
A260	220	AA079	425	B428	228	C162	91	C571	291, 292, 293, 294, 295	C845	244, 257	CB439	300	CB651	8
A261	223	AA080	425	B429	228	C163	91	C572	291, 293, 295	C850	244	CB441	189	CB652	8
A264	223	AA081	425	B450	230	C164	97	C573	194, 293	C851	244	CB442	189	CB653	133
A275	226	AA082	425	B452	230	C166	97	C574	293, 296	C853	244	CB443	189	CB654	133
A279	228	AA083	425	B453	222	C167	96	C575	291, 293	C854	244	CB444	189	CB655	133
A283	223	AA084	425	B471	214	C168	96	C576	204	C856	244	CB461	27	CB656	133
A289	223	AA085	425	B472	214	C171	97	C577	105, 106	C860	244	CB462	27	CB666	102, 186
A291	220	AA086	425	B497	78	C172	97	C579	244	C861	244	CB463	27	CB670	51
A295	236	AA087	425	B498	78	C174	95	C580	244	C862	244	CB464	27	CB672	51
A305	227	AA088	425	B649	212	C175	96	C581	99	C864	244	CB465	27	CB674	14
A310	227	AA089	425	B740	235	C176	96	C582	106	C866	244	CB466	27	CB675	14
A351	238	AB371	506, 507	B981	234	C187	96	C589	244	C867	244	CB467	27	CB678	31
A431	219	AB379	492, 494	B987	234	C190	104	C604	247	C868	244	CB468	27	CB682	31
A438	210	AB385	498, 499, 500, 501, 504, 505	B991	234	C192	99	C605	247	C870	244, 257	CB469	27	CB683	31
A439	210			B995	234	C195	98	C606	247	C871	244	CB470	27	CB686	31
A501	218, 225			BB160	240	C198	66	C607	247	C879	244	CB471	29	CB688	31
A502	225	AB411	492, 496	BB161	240	C203	29	C608	247	C882	244	CB472	29	CB689	31
A521	226	AB589	272	BB171	239	C204	29	C610	247	C883	244	CB473	29	CB690	32
A522	226	AC829	192	BB173	239	C205	29	C612	247	C884	244	CB474	29	CB691	32
A530	224	AC980	267	BB202	231	C213	28, 67	C628	104, 246	C886	244	CB475	31	CB694	31
A532	226	AC981	267	BB205	229	C214	28, 67	C630	247	C887	244	CB476	30	CB697	31
A535	224	AD213	409	BB206	229	C218	5	C631	247	C889	244	CB477	30	CB700	27
A540	228	AD281	413	BB207	229	C231	32	C632	247	C890	244	CB478	30	CB701	29, 72
A542	228	AD282	413	BB208	229	C233	69	C634	265	C894	244, 257	CB479	30	CB702	28
A543	228	AD283	413	BB251	235	C234	69	C648	247	C895	244	CB480	30	CB703	28
A545	235	AD285	413	BB253	235	C235	69	C649	247	C905	247	CB481	30	CB704	29
A546	235	AD286	413	BB263	213	C236	69	C650	246	C907	247	CB482	30	CB705	28
A551	235	AD287	413, 414	BB264	213	C238	106	C651	246	C909	247	CB483	30	CB707	28, 69, 278
A552	235	AD288	272	BB265	214	C239	31	C652	246	C911	247	CB484	30	CB711	38
A554	226	AD293	415	BB267	214	C243	28, 278	C653	102, 246	C915	247	CB485	31	CB713	53
A557	228	AD294	415	BB270	215, 216	C250	29, 69	C654	246	C931	247, 282	CB486	30	CB714	53
A558	226	AD295	415	BB279	215, 216	C253	28	C655	246	C974	247, 257	CB487	30	CB715	52
A575T	218	AD296	415	BB300	217	C254	259	C656	246	C982	246	CB488	30	CB716	52
A577	225	AD298	415	BB301	219	C264	244	C657	246	C983	246	CB489	30	CB722	127
A580	227	AD733	258, 419	BB420	241	C265	244	C658	246	C984	104, 246	CB490	30	CB723	30, 127
A581	227	AD748	408	BB421	241	C266	244	C659	246	C990	247	CB491	30	CB733	126
A582	217	AD937	412	BB422	241	C267	244	C660	246	CA975	357	CB492	30	CB734	126
A585	238	AD938	412	C002	245	C268	244	C661	246	CA986	416	CB493	30	CB735	126
A587	235	AD939	412	C003	245	C317	78	C662	246	CA987	416	CB494	28	CB742	114
A590	227	AD978	420	C005	245	C318	78	C663	246	CA988	416	CB495	28	CB749	115
A647	225	AD993	256	C007	245	C320	28	C664	246	CA998	158	CB507	473	CB750	115
A662	224	AE079	258	C010	245	C325	28	C665	246	CB005	265	CB509	474	CB751	115
A673	236	AE210	256	C015	245	C329	28	C666	246	CB006	48, 170, 471	CB510	130	CB752	115
A674	219	AE307	429	C024	38	C334	318	C669	246	CB019	107	CB511	159	CB753	115
A677	218	AE780	175	C026	38	C335	28	C670	246	CB020	70	CB512	144	CB754	115
A702	223	AG570	429	C027	38	C336	28	C671	246	CB029	67	CB513	144	CB755	115
A703	221	AG648	406	C030	245	C345	29	C673	246	CB030	67	CB514	144	CB756	115
A704	221	B038	236	C042	38	C346	29	C675	246	CB041	67	CB515	144	CB757	115
A706	221	B039	222	C049	72	C359	27	C676	246	CB042	67	CB516	144	CB758	115
A708	240	B052	221	C050	72	C360	30	C680	246	CB043	67	CB517	144	CB759	115
A717	253	B053	221	C090	263	C361	32	C683	31, 246	CB063	128	CB518	157	CB760	115
A724	238	B054	212	C092	113	C362	32	C684	246	CB064	4	CB557	133	CB761	115
A730	239	B075	215, 216	C104	38	C363	30	C685	246	CB065	4	CB558	133	CB762	115
A734	236	B089	240, 243	C108	38	C386	106	C686	246	CB066	4	CB559	133	CB763	50
A735	236	B120	218	C109	38	C420	244	C687	246	CB078	31	CB561	133	CB764	50
A736	236	B124	218	C110	38	C423	244	C688	246	CB079	31	CB562	133	CB765	50
A783	238	B125	218	C111	38	C442	6	C689	246	CB080	31	CB563	133	CB766	50
A793	218, 240	B132	233	C116	4	C443	6	C691	246, 257	CB085	78	CB575	416	CB767	50
A798	239	B133	233	C117	4	C444	6	C693	246, 257	CB104	388	CB576	416	CB768	50
A801	243	B134	233	C118	4	C445	6	C719	247	CB107	388	CB577	416	CB769	50

# INDEX PAR CODE PRODUIT

CODE	PAGE	CODE	PAGE	CODE	PAGE	CODE	PAGE	CODE	PAGE	CODE	PAGE	CODE	PAGE	CODE	PAGE	CODE	PAGE	CODE	PAGE
CB776	50	CC269	247, 257	CD081	489	CD625	46	CE175	155	CE997	179	CF384	47	CG841	475				
CB777	50	CC309	312	CD082	490	CD626	46	CE178	204	CE999	179	CF390	267	CG945	58				
CB778	50	CC310	62, 325	CD083	490	CD627	46	CE202	482	CF001	412	CF403	175, 356	CG951	58				
CB793	122	CC311	62, 325	CD084	490	CD628	46	CE203	482	CF004	411, 412	CF406	380	CG978	171, 472				
CB794	122	CC326	349	CD085	490	CD629	46	CE204	482	CF005	412	CF410	354	CG979	171, 472				
CB799	121	CC327	347	CD086	480	CD630	46	CE205	483	CF006	412	CF439	172	CG984	344				
CB802	121	CC329	347	CD087	480	CD631	46	CE206	484	CF007	412	CF591	177	CG985	344				
CB806	121	CC332	347	CD088	480	CD632	46	CE207	485	CF008	413	CF592	177	CG986	344				
CB807	121	CC359	371	CD089	483	CD633	46	CE208	402	CF009	414	CF600	424	CG987	344				
CB841	80	CC360	371	CD093	5	CD634	46	CE217	481	CF011	413	CF604	513	CG988	344				
CB842	80	CC365	365	CD094	5	CD635	47	CE218	481	CF013	412	CF647	104	CG989	344				
CB843	80	CC394	255	CD095	6	CD636	47	CE224	394	CF014	414	CF648	100	CG994	258				
CB870	184	CC395	278	CD124	304	CD637	47	CE225	419	CF020	345	CF668	184	CJ988	80, 101				
CB877	106	CC396	278	CD144	275	CD638	47	CE227	113	CF021	345	CF730	56	CK320	124				
CB887	109, 289	CC402	278	CD145	275	CD639	47	CE230	178	CF022	345	CF740	369	CK325	83				
CB891	290	CC407	258, 327, 438	CD146	275	CD643	46	CE231	181	CF023	345	CF750	478	CK354	121				
CB899	314	CC408	258, 327, 438	CD147	275	CD644	46	CE241	126	CF024	345	CF759	484	CK361	387				
CB900	314	CC430	365	CD148	275	CD645	46	CE246	68	CF025	345	CF796	196, 197	CK397	427				
CB901	314	CC432	365	CD149	275	CD646	46	CE247	68	CF040	345	CF797	196, 197	CK406	119				
CB902	314	CC435	365	CD165	130	CD647	46	CE256	183	CF041	345	CF840	250, 258	CK407	119				
CB903	314	CC442	86, 130	CD214	154	CD648	46, 47	CE257	183	CF042	345	CF841	250	CK408	59, 119				
CB904	314	CC443	86	CD229	475	CD649	47	CE260	181	CF043	345	CF842	250	CK409	59, 82, 119				
CB905	369	CC444	87	CD230	475	CD654	47	CE263	183	CF044	345	CF843	250	CK434	194				
CB906	369	CC445	87	CD231	432	CD660	47	CE264	183	CF045	345	CF844	250	CK435	194				
CB907	369	CC446	87, 130	CD232	432	CD661	46	CE270	50	CF046	345	CF845	250	CK436	194				
CB911	369	CC447	87, 130	CD233	283	CD662	46	CE271	50	CF047	345	CF849	87	CK437	194				
CB912	370, 433	CC449	120	CD237	67	CD663	46	CE272	50	CF048	345	CF892	250	CK509	97				
CB913	368	CC450	120	CD239	474	CD664	46	CE273	50	CF049	345	CF894	250	CK580	62, 120				
CB921	480	CC451	120	CD242	48, 170, 471	CD665	205	CE274	50	CF050	345	CF895	244	CK640	434, 511				
CB929	483	CC452	120	CD243	48, 170, 471	CD666	427	CE275	50	CF051	345	CF897	244	CK649	403				
CB930	484	CC460	181	CD250	121	CD678	63	CE276	50	CF101	367	CF898	244	CK670	131				
CB931	484	CC461	103, 181	CD252	121	CD714	40, 334	CE277	50	CF102	367	CF899	244	CK686	426				
CB932	485	CC463	73, 130	CD253	48	CD715	40, 334	CE278	50	CF120	130	CF912	292	CK698	401				
CB936	433	CC464	120	CD254	48	CD716	40, 334	CE279	50	CF121	130	CF913	292	CK717	104				
CB937	433	CC465	122	CD255	48	CD717	40, 334	CE280	50	CF124	133	CF915	293	CK800	107				
CB943	419	CC470	303	CD256	48	CD719	40, 334	CE281	50	CF125	133	CF916	293	CK824	105				
CB944	401	CC478	297	CD257	48	CD720	40, 334	CE282	50	CF126	133	CF920	263	CK827	131, 403				
CC020	386	CC493	130	CD269	102	CD721	40, 334	CE283	50	CF130	132, 208	CF921	263	CK828	404				
CC026	427	CC495	133	CD270	98	CD725	37	CE284	50	CF132	132	CF922	263	CK851	164				
CC039	388	CC496	133	CD271	277	CD728	37	CE285	50	CF135	132	CF923	263	CK867	136				
CC051	329	CC497	133	CD272	98	CD735	27	CE286	50	CF136	159	CF924	263	CK874	186				
CC052	271	CC498	133	CD273	107	CD737	27	CE287	50	CF137	159	CF925	298	CK875	186				
CC055	98	CC506	156	CD274	395	CD739	34	CE288	50	CF138	159	CF927	263	CK876	186				
CC056	302	CC570	133	CD275	131, 404	CD740	34	CE289	50	CF157	154	CF928	263	CK877	186				
CC057	302	CC587	186	CD277	424	CD741	34, 61	CE298	73	CF159	143	CF931	263	CK878	186				
CC058	302	CC594	186	CD278	424	CD751	73	CE304	87	CF160	309	CF932	263	CK879	186				
CC069	309	CC595	355	CD279	424	CD787	161	CE307	95	CF161	309	CF933	263	CK881	102, 186				
CC071	301	CC596	355	CD283	96	CD788	161	CE308	95	CF164	302	CF934	263	CK902	63				
CC073	301	CC597	355	CD284	293	CD789	161	CE316	67	CF165	302	CF935	263	CK907	65				
CC079	209	CC598	355	CD290	49, 51, 334	CD792	161	CE317	67	CF166	302	CF936	263	CK912	120				
CC080	209	CC601	484	CD291	49, 51, 334	CD793	161	CE318	67	CF167	302	CF937	264	CK916	431				
CC081	209	CC605	485	CD292	49, 51, 334	CD796	163	CE319	67	CF171	347	CF938	264	CK932	52				
CC082	209	CC611	476	CD293	51	CD798	163	CE322	131, 489	CF204	130	CF952	266	CK937	178				
CC099	291	CC612	513	CD295	51	CD800	163	CE325	67	CF205	361	CF959	347	CK939	114				
CC161	265	CC613	513	CD297	51	CD801	166	CE326	67	CF230	390	CF961	347	CK959	123				
CC162	265	CC663	496	CD298	51	CD804	168	CE327	67	CF231	390	CF966	268	CK960	202				
CC163	265	CC664	509	CD331	385	CD805	168	CE328	69	CF234	131	CF992	293	CK963	314				
CC164	265	CC665	489	CD397	78	CD806	168	CE329	66	CF237	265	CF994	265	CK964	314				
CC165	265	CC666	476	CD399	434	CD807	168	CE333	68	CF239	258, 419	CG041	339	CK965	314				
CC166	265	CC752	357	CD400	419	CD808	168	CE334	68	CF255	272	CG042	339	CK968	180				
CC189	312	CC753	357	CD409	427	CD809	161	CE335	68	CF257	411	CG043	339	CK969	180				
CC195	98	CC770	421	CD411	104	CD810	161	CE336	68	CF258	411	CG044	204	CK970	120				
CC196	290	CC771	421	CD474	389	CD811	161	CE341	99	CF265	121	CG045	204	CL009	85				
CC197	290	CC880	275	CD502	168	CD812	161	CE356	422	CF267	121	CG046	297	CL049	111				
CC199	257	CC881	275	CD503	168, 246	CD813	161	CE380	423	CF268	121	CG047	168	CL068	258, 268				
CC200	17	CC882	280, 282	CD504	168	CD814	161	CE381	183	CF269	63	CG099	63	CL069	258, 268				
CC201	17	CC883	280	CD506	198	CD830	164	CE382	183	CF296	66	CG140	350	CL082	131				
CC202	17	CC884	280	CD507	198	CD901	180	CE408	82	CF297	66	CG149	270	CL108	499				
CC203	17	CC885	280	CD508	205	CD902	181	CE409	82	CF300	14	CG186	363	CL109	499				
CC204	17	CC886	280	CD522	199	CD903	181	CE415	85	CF301	14, 176	CG188	363	CL111	131				
CC205	17	CC887	280	CD523	189	CD904	181	CE433	86	CF302	17, 123	CG189	114	CL114	29				
CC206	17	CC889	404	CD529	368	CD907	180, 265	CE530	31	CF303	123	CG193	363	CL115	29				
CC207	17	CC890	32	CD538	188	CD908	180, 265	CE531	31	CF305	123	CG196	363	CL116	43, 110				
CC208	17	CC891	32	CD539	188	CD931	78	CE536	27	CF306	17, 123	CG221	363	CL126	198				
CC209	17	CC893	32	CD543	191	CD951	178	CE537	27	CF308	72	CG223	143	CL127	198				
CC210	17	CC894	32	CD550	370, 433, 434	CD952	178	CE544	35	CF309	121	CG229	297	CL128	198				
CC211	17	CC895	32	CD553	368	CD957	106	CE573	84	CF310	105	CG295	189	CL129	198				
CC212	17	CC896	32	CD561	409	CD978	272	CE593	146	CF311	105	CG299	58	CL141	55				
CC213	17	CC898	32	CD562	431	CD984	479	CE678	55	CF312	105	CG330	423	CL146	65				
CC214	17	CC905	58	CD563	394	CE038	267	CE679	55	CF339	104	CG352	43	CL174	83				
CC215	17	CC907	58	CD564	295	CE039	267	CE692	137	CF349	176, 310	CG353	43	CL175	83				
CC224	493	CC908	58	CD566	295	CE141	380	CE693	137	CF350	176	CG354	43	CL176	83				
CC226	493	CC931	163	CD598	313	CE142	145	CE884	272	CF352	176	CG355	43	CL179	66				
CC227	493	CC933	163	CD599	313	CE146	355	CE885	272	CF353	176	CG398	348	CL181	110				
CC234	509	CC935	163	CD610	489	CE148	64	CE893	192	CF354	31	CG399	348	CL186	131, 403				
CC235	509	CC938	162	CD611	489	CE150													



# INDEX PAR CODE PRODUIT

CODE	PAGE	CODE	PAGE	CODE	PAGE	CODE	PAGE	CODE	PAGE	CODE	PAGE	CODE	PAGE	CODE	PAGE
CL205	400	CM863	104	CP497	65	CR912	436	CT246	317	CW726	273	D420	257	D963	97
CL209	65	CM930	121	CP498	65	CR918	304	CT273	337	CW800	339	D440	258, 266	DA042	288
CL298	72	CM940	88	CP512	179	CR919	304	CT277	93	CW801	339	D445	271	DA043	288
CL309	82	CN181	100	CP513	179	CR927	304	CT290	171, 472	CW808	352	D446	270	DA044	288
CL310	124	CN188	272	CP520	261	CR928	304	CT307	171, 472	CW809	352	D454	271	DA204	383
CL311	124	CN193	100	CP521	261	CR951	399	CT325	199	CW810	352	D455	271	DA205	383
CL312	124	CN219	403	CP541	329	CR966	60	CT326	199	CW811	352	D463	270	DA206	383
CL319	65	CN267	506	CP542	329	CR971	65	CT329	171, 472	CW954	208	D474	258	DA207	383
CL337	73	CN295	405	CP717	187	CR975	342	CT330	487	CW990	305	D475	72, 265	DA216	383
CL371	113	CN316	429	CP718	187	CR976	342	CT331	487	CW991	305	D477	258, 266	DA220	383
CL372	113	CN324	400	CP719	187	CR977	342	CT332	487	CW992	305	D478	97	DA221	383
CL381	72	CN377	278	CP728	478	CR988	371	CT349	366	CY024	267	D505	7	DA222	383
CL390	87	CN378	278	CP740	305	CS001	285	CT373	366	CY054	101	D506	7	DA223	383
CL392	72	CN380	278	CP741	305	CS015	69	CT384	366	CY080	103, 184	D507	7	DA362	296
CL393	72	CN381	278	CP745	304	CS016	58	CT393	503	CY106	305	D508	7	DA363	296
CL443	103	CN415	294	CP748	263	CS025	285	CT394	503	CY107	305	D509	7	DA359	250, 258
CL470	64	CN503	82	CP793	396	CS036	105	CT395	503	CY108	305	D510	7	DA440	251
CL471	64	CN508	96	CP799	402	CS040	16, 43	CT400	366	CY116	307	D511	7	DA441	251
CL472	64	CN514	421	CP821	437	CS041	16, 43	CT418	366	CY117	307	D512	7	DA442	251
CL485	82	CN515	421	CP829	370	CS043	16, 43	CT423	503	CY118	307	D558	278	DA443	251
CL492	124	CN517	65	CP840	246, 249	CS044	16, 43	CT424	503	CY119	307	D594	297	DA444	251
CL582	357	CN520	65	CP841	246, 249	CS052	406	CT425	503	CY221	288	D595	7	DA445	251
CL583	357	CN554	69	CP842	246, 249	CS102	487	CT438	366	CY222	288	D596	7	DA446	251
CL657	179	CN570	61	CP843	246, 249	CS103	487	CT442	351	CY223	288	D597	7	DA448	251
CL658	179	CN571	61	CP847	407	CS105	513	CT458	351	CY224	288, 382	D598	7	DA449	251
CL659	179	CN591	38	CP848	407	CS106	513	CT460	351	CY225	288, 382	D599	7	DA462	502
CL695	280	CN599	94	CP849	407	CS207	468	CT557	64	CY226	288, 382	D600	7	DA465	502
CL696	280	CN607	127	CP851	428	CS208	468	CT694	513	CY293	285	D601	7	DA464	502
CL697	280	CN609	54	CP862	256	CS269	513	CT695	513	CY393	125, 282	D602	7	DA465	502
CL713	327, 438	CN610	54	CP863	256	CS297	21	CW017	88	CY399	275	D607	107	DA520	306
CL714	327, 438	CN613	70	CP864	256	CS298	21	CW018	88	CY401	128, 274	D610	263	DA521	279
CL925	202	CN618	349	CP868	436	CS299	21	CW019	88	CY402	282	D612	265	DA522	306
CL943	280	CN619	349	CP870	406	CS316	64	CW111	273	CY404	274	D613	265	DA523	279
CL944	280	CN620	61	CP871	406	CS317	64	CW112	273	CY407	275	D614	263	DA524	279
CL945	280	CN621	59	CP872	406	CS349	100	CW113	273	CY570	297	D625	265	DA525	306
CL946	275, 280	CN623	280	CP929	131, 384	CS444	89	CW114	273	CY575	297	D626	265	DA526	104
CL947	280	CN624	280	CP948	19	CS451	89	CW120	273	CY795	381	D628	264	DA527	279
CL948	280	CN625	280	CP949	19	CS456	57	CW121	273	CY796	381	D629	264	DA528	279
CL949	280, 282	CN626	280	CP950	19	CS457	57	CW122	273	CY797	381	D632	264	DA529	279
CM061	59, 119	CN627	280	CP952	19	CS465	54	CW123	273	CY798	381	D634	264	DA530	279
CM062	59, 119	CN628	280	CP953	19	CS466	54	CW130	153	CY800	6	D649	285	DA531	279
CM063	59, 119	CN629	280	CP954	19	CS467	54	CW131	153	CY801	6	D653	265	DA532	306
CM164	37	CN630	280	CP955	19	CS468	54	CW132	153	CY802	6	D675	265	DA533	306
CM165	37	CN631	280	CP956	20	CS471	23	CW133	153	CY803	6	D676	265	DA538	477
CM167	178	CN632	280	CP957	19, 20	CS472	23	CW134	153	CY804	6	D682	5	DA539	477
CM187	30	CN633	280	CP958	20	CS473	23	CW147	432	CY970	301	D683	5	DA540	477
CM188	30	CN634	280	CP959	20	CS487	57	CW148	432	CY971	301	D684	5	DA541	477
CM232	411	CN635	280	CR049	245	CS488	57	CW197	495	CY972	301	D685	5	DA546	502
CM235	67, 411	CN640	111	CR050	281, 399	CS490	381	CW198	495	CY973	301	D686	5	DA547	502
CM237	414	CN641	111	CR051	281, 399	CS491	381	CW202	174	CY974	301	D687	5	DA548	502
CM289	420	CN643	58	CR210	273	CS494	54	CW203	174	CY975	301	D688	5	DA549	502
CM359	481	CN670	349	CR261	285	CS495	54	CW204	174	D030	253	D689	5	DA564	397
CM398	120	CN671	349	CR262	285	CS496	54	CW205	174	D032	9	D690	5	DA565	397
CM433	475	CN672	349	CR454	113	CS497	54	CW293	308	D033	9	D691	5	DA566	397
CM434	475	CN673	348	CR478	155	CS518	12	CW294	308	D034	9	D692	5	DA567	397
CM529	189	CN679	69	CR525	410	CS519	12	CW310	301	D044	285	D693	5	DA602	145
CM530	510	CN680	114	CR526	410	CS712	299	CW311	301	D050	264	D694	5	DA693	160, 200
CM531	510	CN691	59	CR527	410	CS713	299	CW312	301	D051	264	D695	5	DA695	200
CM532	510	CN695	112	CR528	410	CS714	299	CW313	301	D052	264	D696	5	DA696	200
CM554	255	CN696	112	CR529	410	CS716	13	CW314	301	D053	264	D697	5	DA706	90
CM555	255	CN717	94, 125	CR563	69	CS717	13	CW321	306	D056	6	D701	253	DA707	90
CM556	255	CN718	94, 125	CR603	346	CS727	137	CW322	306	D057	6	D702	253	DA708	90
CM557	255	CN752	184	CR656	12	CS728	137	CW341	303	D058	6	D707	5	DA709	90
CM558	255	CN753	184	CR657	12	CS730	137	CW342	303	D059	6	D718	255	DA716	89
CM560	187	CN765	14	CR658	12	CS731	137	CW343	303	D060	6	D719	267	DA717	89
CM561	187	CN767	14	CR689	68	CS734	287	CW344	303	D061	6	D720	255	DA718	89
CM562	187	CN812	54	CR690	68	CS735	287	CW345	303	D062	6	D722	255	DA719	89
CM563	187	CN813	54	CR691	68	CS753	331	CW351	287, 326	D089	9	D733	163	DA744	332
CM564	187	CN819	112	CR692	68	CS754	331	CW352	287, 326	D120	257	D734	244	DA745	332
CM565	187	CN831	46	CR708	99	CS755	331	CW353	287, 326	D121	257	D738	255	DA746	332
CM587	325	CN851	66	CR711	504	CS756	331	CW354	287, 326	D129	247	D750	264	DA747	332
CM588	325	CN861	512	CR734	89	CS760	346	CW355	287, 326	D131	247	D752	266	DA748	332
CM589	325	CN931	127	CR742	297	CS761	346	CW356	287, 326	D139	256	D753	327, 438	DA749	332
CM637	349	CN940	315	CR766	89	CS762	346	CW362	381	D144	9	D770	285	DA770	91
CM638	349	CN949	315	CR783	89	CS770	284	CW364	381	D150	9	D772	285	DA771	91
CM674	319	CN954	132, 368	CR810	89	CS771	284	CW369	316	D152	9	D773	285	DA772	91
CM675	319	CN956	286	CR812	298	CS774	310	CW370	382	D154	9	D786	107	DA773	91
CM676	319	CN958	286	CR813	298	CS775	310	CW373	382	D161	257	D790	87	DA774	91
CM677	319	CN961	266	CR815	12	CS776	310	CW498	265	D248	10	D818	257	DA775	91
CM678	319	CN981	410	CR820	346	CS803	301	CW524	21	D266	9	D821	405	DA794	57
CM679	319	CP068	273	CR821	346	CS805	199	CW525	21	D390	327, 438	D824	95	DA795	57
CM754	43	CP069	273	CR822	346	CS806	199	CW526	21	D391	281, 283	D825	95	DA796	57
CM755	43	CP106	301	CR823	346	CS807	199	CW527	21	D392	282, 283	D827	246	DA797	57
CM756	43	CP107	301	CR824	346	CS808	199	CW528	21	D393	281	D828	246	DA886	57
CM757	43	CP119	255	CR826	54	CS827	348	CW529	21	D394	162	D833	107	DA887	57
CM759	101	CP170	19	CR828	54	CS828	348	CW551	370	D395	125, 282,	D837	56	DA888	57
CM763	407	CP171	19	CR829	54	CS829	348	CW552	370	283	D395	D838	56	DA889	57
CM786	345	CP172	19	CR830	195	CS850	298	CW582	2						

# INDEX PAR CODE PRODUIT

CODE	PAGE	CODE	PAGE	CODE	PAGE	CODE	PAGE	CODE	PAGE	CODE	PAGE	CODE	PAGE	CODE	PAGE
DA899	57	DC712	202	DJ661	93	DL103	5	DL916	501	DM218	100	DM902	389	DP119	98
DA987	26, 438	DC713	202	DJ955	26	DL104	5	DL917	501	DM219	95	DM903	389	DP121	102
DA989	26, 438	DC714	272	DJ956	26	DL105	5	DL918	196	DM220	86	DM958	109, 404	DP122	102
DB003	93	DC715	272	DJ957	26	DL106	6	DL919	196, 197	DM221	87	DN492	511	DP123	102
DB004	93	DC717	102	DJ958	26	DL114	50	DL920	196, 197	DM222	87	DN493	511	DP126	108
DB005	93	DC723	179	DJ959	26	DL115	50	DL921	196, 197	DM223	10	DN494	511	DP127	111
DB010	345	DC724	179	DK353	467	DL116	50	DL922	199	DM224	10	DN586	433	DP128	111
DB011	345	DC725	179	DK354	467	DL117	50	DL923	196, 197	DM225	10	DN587	433	DP129	111
DB012	345	DC800	16	DK355	467	DL118	50	DL931	198	DM226	10	DN633	364	DP131	73
DB014	345	DC801	16	DK356	467	DL119	50	DL937	313	DM227	10	DN635	96	DP133	125
DB015	345	DC804	16	DK357	467	DL120	50	DL938	354	DM228	10	DN636	408	DP138	61
DB016	345	DC805	16	DK358	467	DL121	50	DL939	166	DM229	10	DN637	408	DP139	61
DB125	341	DC806	16	DK359	468	DL122	50	DL940	166	DM230	9	DN638	408	DP140	115
DB126	341	DC809	16	DK376	182	DL123	50	DL941	166	DM231	9	DN639	419	DP142	115
DB127	341	DC961	336	DK377	182	DL124	50	DL942	315	DM232	9	DN641	154	DP144	115
DB152	351	DC962	336	DK378	182	DL125	50	DL943	287, 326	DM233	9	DN642	155	DP145	115
DB153	351	DC963	336	DK379	182	DL146	60, 71	DL944	287, 326	DM235	9	DN803	132, 208, 365	DP146	115
DB154	351	DC964	336	DK380	182	DL147	60, 71	DL945	287, 326	DM236	9	DN819	165	DP147	115
DB450	278	DC965	336	DK381	182	DL156	92	DL949	316	DM237	9	DN821	165	DP156	61
DB451	278	DC980	337	DK382	182	DL157	92	DL950	316	DM238	9	DN822	165	DP159	61
DB452	278	DC981	337	DK383	182	DL158	80, 101	DL951	316	DM239	9	DN823	165	DP160	119
DB453	278	DC982	337	DK385	182	DL160	113	DL952	316	DM240	9	DN823	165	DP161	119
DB462	198	DC983	337	DK386	182	DL161	113	DL953	316	DM241	9	DN824	165	DP193	186
DB463	198	DC984	337	DK387	182	DL162	113	DL979	344	DM242	9	DN825	165	DP194	186
DB464	198	DE312	93	DK388	182	DL163	111	DL980	344	DM243	9	DN826	165	DP196	186
DB465	198	DE313	93	DK389	182	DL164	111	DL981	344	DM244	9	DN827	165	DP200	186
DB466	198	DE314	93	DK390	180	DL165	111	DL982	344	DM245	9	DN828	165	DP206	191
DB467	199	DE315	93	DK391	182	DL166	111	DL983	344	DM274	14	DN829	165	DP207	94
DB520	38	DE316	93	DK393	182	DL167	112	DL984	344	DM470	426	DN830	165	DP210	92
DB521	38	DE600	51	DK394	180	DL168	112	DL985	354	DM712	338	DN831	165	DP211	92
DB522	38	DE601	51	DK395	180	DL169	112	DL986	354	DM713	338	DN832	165	DP212	92
DB527	38	DE602	51	DK396	180	DL170	114	DL987	354	DM714	338	DN833	165	DP213	88
DB528	38	DE603	51	DK397	180	DL187	81, 96	DL988	354	DM715	338	DN834	165	DP214	88
DB566	306	DE604	51	DK398	180	DL221	98	DL989	354	DM717	317	DN839	161	DP215	88
DB567	306	DE605	51	DK399	180	DL222	98	DL990	353	DM718	317	DN840	161	DP216	88
DB568	306	DE606	51	DK570	79	DL224	97	DL991	353	DM719	317	DN841	161	DP217	88
DB569	305	DE607	51	DK571	79	DL225	97	DL992	353	DM720	317	DN842	161	DP218	88
DB640	57	DE608	51	DK572	79	DL226	190	DL993	353	DM721	317	DN843	161	DP219	71
DB641	57	DE609	51	DK573	79	DL239	69	DL994	353	DM722	317	DN844	161	DP224	88
DB642	57	DE783	171, 472	DK574	79	DL261	96	DL995	353	DM729	338	DN845	161	DP225	88
DB644	57	DE784	171, 472	DK575	79	DL262	96	DL998	350	DM730	338	DN846	206	DP226	88
DB645	57	DE789	171, 472	DK576	79	DL263	96	DM001	260	DM731	338	DN847	206	DP227	88
DB890	476	DE790	171, 472	DK577	79	DL264	96	DM002	260	DM732	338	DN857	271	DP228	70
DB892	476	DE791	171, 472	DK578	79	DL265	96	DM003	260	DM733	338	DN858	271	DP229	4
DC125	189	DE792	171, 472	DK579	79	DL269	423	DM004	260	DM734	338	DN890	317	DP239	50
DC126	189	DE793	171, 472	DK580	79	DL300	278, 298	DM005	260	DM735	338	DN891	317	DP278	68
DC127	189	DE794	171, 472	DK581	79	DL315	249	DM006	260	DM736	338	DN892	317	DP279	68
DC210	11	DE795	171, 472	DK582	79	DL316	249	DM020	268	DM737	338	DN893	317	DP286	483
DC211	12	DE796	171, 472	DK583	79	DL317	249	DM021	268	DM738	338	DN896	318	DP287	484
DC212	12	DE797	171, 472	DK584	79	DL318	249	DM022	268	DM739	338	DN897	318	DP288	473
DC213	12	DE855	338	DK585	79	DL319	249	DM023	268	DM740	338	DN898	318	DP289	474
DC214	10	DE856	338	DK586	79	DL335	257	DM025	268	DM741	338	DN899	318	DP289	473
DC215	10	DE857	338	DK587	79	DL337	171, 472	DM026	268	DM742	338	DN903	318	DP895	47
DC219	10	DE858	338	DK588	79	DL338	171, 472	DM036	264	DM743	338	DN904	318	DP923	145
DC220	10	DE859	338	DK737	367	DL340	256	DM037	264	DM744	338	DN905	302	DP924	145
DC221	10	DE925	103, 184	DK738	365	DL341	256	DM038	264	DM745	338	DN906	302	DP956	47
DC222	10	DE926	103, 184	DK770	313	DL345	248	DM039	264	DM746	338	DN907	302	DP957	47
DC224	10	DE927	103, 184	DK771	313	DL349	248	DM056	286	DM747	338	DN910	340	DP958	47
DC224	10	DE928	103, 184	DK797	47	DL360	248	DM057	281, 282	DM748	338	DN912	246, 257	DP963	46
DC225	10	DE929	103, 184	DK799	47	DL362	248	DM058	287, 326	DM749	338	DN913	247	DP964	46
DC226	10	DF054	61	DK801	37	DL363	248	DM059	286	DM750	338	DN915	285	DP965	46
DC227	10	DF055	61	DK803	37	DL364	248	DM060	286	DM751	338	DN916	285	DP969	46
DC228	10	DF059	60	DK804	37	DL365	248	DM067	420	DM752	338	DN927	310	DP970	46
DC229	10	DF144	103	DK806	38	DL366	248	DM075	479	DM753	338	DN928	310	DP971	46
DC383	15	DF158	107	DK807	38	DL367	248	DM076	479	DM754	338	DN929	310	DP972	46
DC384	15	DF172	22	DK808	38	DL368	248	DM079	256	DM755	338	DN930	247, 257	DP973	46
DC386	15	DF173	22	DK809	38	DL369	248	DM104	98	DM756	338	DN939	285	DP974	46
DC387	15	DF174	22	DK816	35, 63	DL373	248	DM105	102	DM757	338	DN940	310	DP980	50
DC388	15	DF175	22	DK817	35, 63	DL377	248	DM107	107	DM758	338	DN962	305	DP981	50
DC389	15	DF176	22	DK820	35, 63	DL378	282	DM112	101	DM759	338	DN967	288	DP982	50
DC390	15	DF177	22	DK821	35, 63	DL379	248, 257	DM113	101	DM760	338	DN970	264	DR084	24
DC392	15	DF178	22	DK822	34, 61	DL380	257	DM114	101	DM761	338	DN976	266	DR087	23
DC393	15	DF179	22	DK823	35	DL381	254	DM118	106	DM762	338	DN989	408	DR088	23
DC394	15	DF180	22	DK824	35	DL382	253	DM121	95	DM780	95	DN991	101, 266	DR089	23
DC396	15	DF181	22	DK825	35	DL385	252	DM151	49, 334	DM781	95	DN996	270	DR090	23
DC397	15	DF182	22	DK826	34	DL386	252	DM152	49, 334	DM782	95	DP013	281, 282	DR092	23
DC398	15	DF183	22	DK827	34	DL450	370	DM153	49, 334	DM783	95	DP014	275	DR093	23
DC470	281, 399	DF184	22	DK828	34	DL475	155	DM154	49, 334	DM794	92	DP015	275	DR094	23
DC472	281, 399	DF191	333	DK829	34	DL476	139, 140, 142, 143	DM155	49, 334	DM795	92	DP016	275	DR095	23
DC474	281, 399	DF192	333	DK830	34	DL477	143	DM161	51	DM796	92	DP017	275	DR096	23
DC475	281, 399	DF193	333	DK831	34	DL478	143	DM162	51	DM797	92	DP018	275	DR097	23
DC476	281, 399	DF194	333	DK832	34	DL480	159	DM163	51	DM798	92	DP019	288	DR098	23
DC477	281, 399	DF195	333	DK833	34	DL710	213	DM164	51	DM800	95	DP021	14	DR099	23
DC478	281, 399	DH631	42	DK834	35	DL711	213	DM165	51	DM840	148	DP022	277	DR306	148
DC662	338	DH632	42	DK835	35	DL712	217, 218	DM177	176, 310	DM841	148	DP025	263	DR307	148
DC663	338	DH633	42	DK836	35	DL831	380	DM181	178	DM842	148	DP028	293	DR308	148
DC664	338	DH634	42	DK840	116, 384	DL832	380	DM182	178	DM843	148	DP030	295	DR492	333
DC6															

# INDEX PAR CODE PRODUIT

CODE	PAGE	CODE	PAGE	CODE	PAGE	CODE	PAGE	CODE	PAGE	CODE	PAGE	CODE	PAGE	CODE	PAGE	CODE	PAGE
DR515	39	DR825	406	DR945	149	DS067	12	DS459	362	DW542	337	E061	302	E700	355		
DR516	39	DR845	90	DR946	149	DS068	12	DS460	376, 470	DW543	337	E062	302	E706	305		
DR517	39	DR846	90	DR947	150	DS069	11	DS461	376, 470	DW544	337	E063	302	E712	276, 286,		
DR518	39	DR847	90	DR948	150	DS070	11	DS462	376, 470	DW545	337	E073	423	326			
DR519	39	DR848	90	DR949	150	DS071	11	DS463	376, 470	DW546	337	E092	273	E714	307		
DR540	313	DR849	90	DR950	150	DS072	11	DS464	376, 470	DW547	337	E093	273	E715	307		
DR541	313	DR850	90	DR951	150	DS073	11	DS465	376, 470	DW548	337	E133	301	E788	76		
DR542	313	DR851	90	DR952	149	DS080	89	DS466	376, 470	DW549	337	E145	304	E789	76		
DR543	313	DR852	90	DR953	149	DS081	89	DS467	376, 470	DW550	171, 472	E148	173	E790	76		
DR544	313	DR853	90	DR954	149	DS082	89	DS468	442	DW551	171, 472	E149	173	E792	76		
DR545	313	DR854	90	DR955	150	DS083	89	DS469	442	DW552	171, 472	E150	173	E793	76		
DR546	313	DR855	89	DR956	150	DS084	89	DS470	442	DW553	171, 472	E195	305	E794	76		
DR547	313	DR856	89	DR957	150	DS085	89	DS471	442	DW554	171, 472	E196	305	E795	76		
DR548	313	DR857	89	DR958	150	DS086	89	DS472	435	DW555	171, 472	E198	305	E798	305		
DR549	313	DR858	89	DR959	150	DS087	89	DS473	435	DW556	171, 472	E217	80	E802	305		
DR550	313	DR859	89	DR960	151	DS088	89	DS474	436	DW557	171, 472	E218	80	E803	305		
DR551	313	DR860	89	DR961	151	DS089	89	DS516	92	DW558	171, 472	E219	80	E818	286		
DR580	92	DR861	89	DR962	151	DS090	89	DS517	92	DW559	171, 472	E220	80	E819	286		
DR581	92	DR862	89	DR963	151	DS091	89	DS518	92	DW560	171, 472	E221	80	E823	318		
DR582	92	DR863	89	DR964	151	DS092	89	DS519	92	DW561	171, 472	E222	80	E824	318		
DR583	92	DR864	89	DR965	151	DS093	89	DT195	345	DW562	171, 472	E223	80	E826	319		
DR584	92	DR865	89	DR966	151	DS094	89	DT196	345	DW563	171	E224	80	E831	319		
DR585	92	DR866	89	DR967	151	DS095	89	DT197	345	DW564	351	E225	80	E842	310		
DR586	92	DR867	89	DR968	151	DS096	89	DT198	345	DW565	351	E226	80	E845	306		
DR587	92	DR868	89	DR969	151	DS097	89	DW283	307	DW566	351	E227	80	E846	306		
DR588	92	DR869	89	DR970	151	DS098	89	DW284	307	DW569	351	E228	80	E847	306		
DR589	92	DR870	90	DR971	151	DS130	58	DW285	307	DW570	352	E266	385	E848	306		
DR590	101	DR871	90	DR972	151	DS131	58	DW286	307	DW571	352	E267	385	E849	306		
DR592	100	DR872	90	DR973	151	DS132	58	DW287	307	DW572	351, 352	E268	385	E886	302		
DR593	97	DR873	90	DR974	151	DS133	58	DW288	307	DW573	351	E269	385	E887	302		
DR594	105	DR874	90	DR975	151	DS134	57	DW289	307	DW574	351	E270	384, 385	E890	302		
DR596	100	DR875	90	DR976	151	DS135	57	DW290	308	DW575	352	E271	384, 385	E891	302		
DR620	101	DR876	90	DR977	151	DS146	57	DW291	308	DW576	352	E287	84	E892	348		
DR621	100	DR877	90	DR978	151	DS150	142	DW292	308	DW577	351	E290	80	E893	348		
DR622	100	DR878	90	DR979	151	DS151	142	DW293	308	DW580	351	E291	80	E900	355		
DR623	97	DR879	90	DR980	151	DS152	142	DW294	308	DW581	352	E300	301	E910	355		
DR624	97	DR880	10	DR981	151	DS153	142	DW295	308	DW582	352	E302	301	E911	355		
DR625	97	DR881	10	DR982	151	DS154	142	DW296	308	DW583	352	E304	301	E912	355		
DR626	97	DR882	10	DR983	151	DS155	143	DW297	308	DW584	352	E306	301	E915	355		
DR627	99	DR883	10	DR984	151	DS156	143	DW298	308	DW585	352	E308	301	E918	355		
DR628	99	DR884	10	DR985	151	DS157	141	DW299	308	DW586	352	E310	301	E929	355		
DR629	99	DR885	10	DR986	151	DS158	141	DW478	336	DY227	382	E312	301	E930	355		
DR630	99	DR886	10	DR987	151	DS169	26, 438	DW479	336	DY228	382	E322	301	E933	355		
DR631	99	DR887	10	DR988	151	DS170	26	DW480	336	DY229	382	E324	301	E943	161		
DR633	105	DR888	10	DR989	151	DS171	26	DW481	336	DY370	382	E326	301	E944	161		
DR634	100	DR889	10	DR990	151	DS172	26	DW482	336	DY371	382	E328	301	E947	161		
DR635	100	DR895	149	DR991	151	DS173	26	DW483	336	DY372	382	E330	301	E969	288		
DR636	100	DR896	149	DR992	151	DS174	26	DW484	336	DY373	382	E332	301	E972	385		
DR742	105	DR897	149	DR993	151	DS175	26	DW485	336	DY374	382	E333	307	E975	385		
DR743	105	DR898	150	DR994	151	DS176	26	DW486	336	DY375	382	E334	307	E977	384		
DR748	109	DR899	150	DR995	151	DS177	26	DW487	336	DY376	382	E335	312	E992	4, 14, 66,		
DR749	109	DR900	150	DR996	151	DS178	26	DW488	336	DY377	381	E336	312	109			
DR750	109	DR901	150	DR997	151	DS179	26	DW489	336	DY378	381	E337	312	E995	357		
DR760	25	DR902	150	DR998	151	DS180	435	DW490	336	DY379	381	E339	305	E996	357		
DR761	25	DR903	149	DR999	151	DS181	435	DW491	336	DY380	381	E340	305	F004	328, 438		
DR762	25	DR904	149	DS001	11	DS182	436	DW492	336	DY381	381	E342	312	F005	328, 438		
DR763	25	DR905	149	DS002	11	DS183	436	DW493	336	DY382	381	E344	312	F006	328, 438		
DR764	25	DR906	150	DS003	11	DS184	435	DW494	336	DY383	382	E399	301	F008	328, 438		
DR765	25	DR907	150	DS004	11	DS185	435	DW498	336	DY384	382	E401	297	F009	328, 438		
DR766	25	DR908	150	DS005	11	DS186	436	DW499	336	DY385	382	E406	297	F011	328, 438		
DR767	25	DR909	150	DS006	11	DS187	417, 437	DW500	337	DY386	382	E407	297	F012	328, 438		
DR768	25	DR910	150	DS007	11	DS188	417, 437	DW501	337	DY387	382	E440	297	F013	328, 438		
DR769	25	DR911	149	DS008	11	DS189	417, 437	DW502	337	DY388	382	E441	297	F014	328, 438		
DR770	25	DR912	149	DS009	11	DS190	417, 437	DW503	337	DY389	381	E442	297	F018	368		
DR771	25	DR913	149	DS010	11	DS191	437	DW504	337	DY390	381	E443	297	F019	368		
DR772	25	DR914	150	DS011	11	DS192	437	DW505	337	DY391	381	E444	297	F026	328, 438		
DR773	25	DR915	150	DS020	90	DS430	376	DW506	337	DY392	382	E445	297	F027	328, 438		
DR774	25	DR916	150	DS021	90	DS431	376	DW507	337	DY393	382	E515	298	F036	328, 438		
DR775	25	DR917	150	DS022	90	DS432	376	DW508	337	DY394	382	E550	313	F037	328, 438		
DR776	25	DR918	150	DS023	90	DS433	376	DW509	337	DY400	12	E552	313	F129	193		
DR777	25	DR919	149	DS024	90	DS434	376	DW510	337	DY401	12, 13	E553	313	F132	405		
DR778	25	DR920	149	DS027	90	DS435	372	DW511	336	DY402	12	E554	313	F155	261		
DR779	25	DR921	149	DS028	90	DS436	372	DW512	336	DY403	12	E557	298	F156	261		
DR782	24	DR922	150	DS029	90	DS437	372	DW513	336	DY404	12	E560	278	F157	261		
DR783	24	DR923	150	DS030	90	DS438	372	DW514	336	DY405	12	E561	313	F158	261		
DR784	24	DR924	150	DS031	90	DS439	372	DW515	336	DY406	12	E578	355	F159	261		
DR785	24	DR925	150	DS040	11	DS440	372	DW516	336	DY407	12	E579	355	F160	261		
DR786	24	DR926	150	DS041	11	DS441	372	DW517	336	DY408	12	E581	326	F172	294		
DR787	24	DR927	149	DS042	11	DS442	372	DW520	336	DY409	13	E585	326	F175	294		
DR800	24	DR928	149	DS043	11	DS443	372	DW521	336	DY411	12	E589	326	F174	294		
DR801	24	DR929	149	DS044	11	DS444	372	DW522	336	DY412	12	E611	268	F175	294		
DR802	24	DR930	150	DS045	11	DS445	372	DW523	336	DY413	13	E624	65, 273	F176	294		
DR803	24	DR931	150	DS046	11	DS446	371	DW524	336	DY414	66	E625	65, 273	F178	296		
DR805	24	DR932	150	DS047	11	DS447	371	DW530	337	DY415	66	E626	65, 273	F179	295		
DR806	24	DR933	150	DS048	11	DS448	371	DW531	337	DY416	66	E638	304	F180	295		
DR807	24	DR934	150	DS049	11	DS449	371	DW532	337	E002	303	E645	305	F181	294		
DR808	24	DR935	149	DS050	11	DS450	371	DW533	337	E013	303	E646	305	F182	294		
DR809	24	DR936	149	DS051	11	DS451	371	DW534	337								



# INDEX PAR CODE PRODUIT

CODE	PAGE	CODE	PAGE	CODE	PAGE	CODE	PAGE	CODE	PAGE	CODE	PAGE	CODE	PAGE		
F218	427	G595	496	GD123	60	GD874	500	GF132	117	GF726	53	GG133	62	GG971	164
F221	252	G596	501	GD124	60	GD875	508	GF133	117	GF727	53	GG135	62	GG972	162
F222	250	G597	501	GD125	187	GD876	508	GF134	117	GF728	53	GG140	350	GG973	162
F228	407	G598	504	GD126	187	GD877	508	GF135	117	GF730	53	GG141	350	GG976	132, 209
F242	297	G599	501	GD149	175	GD878	508	GF136	117	GF731	53	GG198	395	GG977	209
F283	96	G600	501	GD150	95	GD879	494	GF137	117	GF732	53	GG199	395	GG978	209
F284	96	G603	506	GD151	95	GD880	494	GF138	117	GF733	53	GG477	160, 200	GG991	167, 190
F285	96	G604	505	GD232	256	GD881	474	GF142	117	GF734	53	GG478	160, 200	GG995	177
F286	96	G605	505	GD297	113	GD882	507	GF143	117	GF735	53	GG485	300	GG996	187
F306	289	G606	507	GD298	113	GD883	507	GF144	117	GF736	53	GG496	144	GG998	179
F314	290	G607	507	GD299	113	GD891	418	GF145	117	GF737	53	GG497	144	GH001	175
F338	291	G608	508	GD301	197	GE194	328, 438	GF148	117	GF738	53	GG498	362	GH029	174
F343	290	G609	508	GD303	197	GE195	328, 438	GF152	117	GF739	55	GG499	362	GH030	187
F346	289	G610	508	GD304	199	GE196	328, 438	GF153	124	GF740	53	GG560	427	GH031	187
F451	62	G611	508	GD307	198	GE197	328, 438	GF154	124	GF741	53	GG566	394	GH033	177
F453	62	G619	473	GD328	183	GE204	328, 438	GF155	124	GF742	55	GG567	394	GH035	177
F454	405	G620	512	GD329	183	GE205	328, 438	GF156	124	GF743	53	GG634	152	GH036	178
F464	62, 325	G622	499	GD330	357	GE207	328, 438	GF157	117	GF917	183	GG655	152	GH037	178
F469	62, 120	G789	419	GD331	227, 238	GE208	328, 438	GF158	117	GF919	55, 96	GG637	152	GH038	177
F470	62, 120	G791	392	GD336	161, 385	GE211	328, 438	GF159	117	GF920	55	GG638	152	GH048	98
F471	62, 120	GC135	313	GD385	155	GE785	97	GF160	117	GF921	55	GG659	152	GH050	96
F477	191	GC138	313	GD386	137	GE787	205	GF162	117	GF922	56	GG641	152	GH051	96
F499	274	GC141	313	GD387	137	GE788	205	GF170	117	GF923	56	GG642	152	GH053	95
F534	124	GC536	361	GD394	385	GE789	205	GF172	117	GF924	55	GG643	152	GH054	97
F603	202	GC542	67	GD395	385	GE895	180	GF173	117	GF925	55	GG645	152	GH056	99
F604	202	GC543	67	GD580	267	GE896	180	GF174	117	GF926	52	GG648	146	GH057	95
F612	48, 170, 471	GC568	255	GD581	267	GE897	180	GF186	120	GF927	52	GG649	146	GH058	191
F613	48, 170, 174	GC594	156	GD583	283	GE899	180	GF187	120	GF928	52	GG651	146	GH059	191
F614	48, 170, 471	GC595	156	GD584	283	GE934	201	GF188	120	GF929	110	GG652	146	GH060	195
F615	48, 170, 471	GC596	156	GD585	283	GE935	201	GF189	110	GF938	52	GG654	148	GH061	195
F616	48, 170, 471	GC605	159	GD586	283	GE936	201	GF202	125	GF947	159	GG655	148	GH062	195
F617	48, 170, 471	GC606	159	GD587	283	GE937	203	GF204	94	GF948	133	GG656	148	GH063	195
F618	170, 471	GC607	129	GD588	283	GE938	203	GF205	61	GF949	133	GG657	148	GH064	195
F619	48, 170, 471	GC608	129	GD589	283	GE939	203	GF206	61	GF950	133	GG658	148	GH065	199
F635	202	GC651	13	GD614	283	GF005	188	GF207	34, 61	GF951	133	GG660	154	GH085	194
F636	202	GC652	13	GD615	283	GF006	188	GF208	34, 61	GF952	133	GG698	262	GH124	397
F637	202	GC677	125	GD616	283	GF007	188	GF209	73	GF954	147	GG699	262	GH125	397
F638	202	GC679	282	GD617	283	GF008	188	GF218	110	GF955	147	GG703	134	GH128	397
F640	404	GC682	63	GD618	283	GF013	188	GF219	110	GF956	146	GG705	134	GH129	397
F649	202	GC882	429	GD619	283	GF014	188	GF230	109	GF957	146	GG706	134	GH130	482
F657	169	GC883	429	GD670	105	GF015	188	GF231	109	GF958	146	GG720	316	GH131	482
F661	415	GC960	175, 356	GD685	97	GF016	188	GF233	109	GF962	154	GG721	316	GH132	483
F681	365	GC976	194, 195	GD689	100	GF017	191	GF234	110	GF992	111	GG722	316	GH133	484
F690	207	GC980	304	GD695	327	GF018	183	GF235	110	GF993	110	GG732	281	GH134	485
F691	207	GC981	304	GD696	327	GF019	183	GF236	110	GF995	88	GG733	281	GH160	400
F692	207	GC988	305	GD719	258, 357	GF029	177	GF240	94	GF996	88	GG734	281	GH165	175
F695	207	GC989	305	GD728	196	GF030	183	GF241	94	GF997	88	GG735	281	GH175	76
F704	164	GC994	306	GD729	196	GF031	183	GF246	65	GG002	257	GG737	269	GH177	76
F743	206	GC995	306	GD749	169	GF032	183	GF247	65	GG003	275	GG748	291	GH227	428
F758	348	GC996	306	GD750	245	GF033	183	GF249	65	GG004	275	GG749	291	GH228	70
F761	122	GD003	305	GD751	199	GF036	64, 179	GF250	65	GG005	275	GG750	357	GH229	195
F762	121	GD004	305	GD752	245	GF037	64, 71, 179	GF251	65	GG016	263	GG751	357	GH236	93
F764	120	GD005	305	GD753	245	GF038	179	GF256	388	GG017	294	GG756	63, 318	GH237	93
F769	122	GD006	316	GD754	245	GF039	179	GF260	84	GG021	313	GG759	302	GH238	93
F773	69	GD007	316	GD755	245	GF040	183	GF261	84	GG022	313	GG760	63, 318	GH239	93
F778	87	GD011	307	GD756	245	GF041	183	GF269	386	GG025	63, 318	GG761	63, 318	GH286	249
F905	204	GD012	307	GD758	245	GF042	183	GF270	107	GG026	63, 318	GG780	348, 349	GH287	249
F947	166	GD013	307	GD759	245	GF043	183	GF276	353	GG027	63, 318	GG781	349	GH289	249
F948	166	GD015	307	GD768	248	GF045	183	GF277	354	GG031	323	GG782	349	GH292	249
F949	166	GD017	306	GD769	248	GF046	178	GF278	355	GG032	323	GG783	349	GH294	249
F950	166	GD018	306	GD770	248	GF047	178	GF279	102, 209	GG033	321	GG784	349	GH300	324
F951	167	GD019	306	GD772	248	GF048	178	GF280	196	GG034	321	GG785	349	GH301	324
F953	161	GD020	304	GD773	248	GF074	118	GF281	194	GG042	73	GG786	349	GH302	324
F954	161	GD022	258	GD774	248	GF075	118	GF282	194	GG043	73	GG789	348	GH303	324
F955	161	GD023	282	GD777	248	GF076	118	GF283	194	GG044	73	GG791	348	GH304	324
F957	161	GD024	282	GD778	248	GF077	118	GF293	353	GG045	191	GG792	342	GH305	324
F959	161	GD026	341	GD779	248	GF078	118	GF298	209	GG046	191	GG793	342	GH306	324
F960	161	GD027	341	GD780	248	GF079	118	GF316	59, 119	GG047	191	GG795	342	GH307	66, 80
F961	162	GD028	304, 311	GD782	248, 257	GF081	118	GF317	82	GG048	293	GG796	342	GH308	66
F962	162	GD029	311	GD783	248	GF084	118	GF341	412	GG049	293	GG818	13	GH309	66
F963	162	GD030	311	GD789	264	GF085	118	GF343	412	GG050	293	GG819	13	GH310	324
F974	98	GD031	311	GD790	265	GF086	118	GF348	414	GG051	293	GG862	72, 77	GH311	324
F975	100	GD032	311	GD791	248	GF087	118	GF368	194	GG052	293	GG864	60	GH312	324
F976	100	GD035	256	GD795	254	GF088	118	GF378	162	GG053	293	GG866	64	GH313	324
F977	95	GD036	256	GD796	254	GF089	118	GF379	162	GG054	268	GG867	64	GH314	324
F978	98	GD047	247, 257	GD797	254	GF090	118	GF422	407	GG056	268	GG868	64	GH315	324
F980	102	GD048	353	GD798	255	GF091	118	GF427	421	GG057	266	GG869	64	GH316	324
F987	98	GD049	254	GD799	347	GF092	118	GF428	421	GG058	272	GG870	17	GH317	324
F993	367	GD053	313	GD800	315, 320	GF093	118	GF438	126	GG059	272	GG871	108	GH318	324
F994	367	GD054	313	GD801	315, 320	GF094	118	GF439	420	GG060	266	GG874	64	GH319	324
F995	367	GD058	269	GD831	199	GF095	118	GF448	70	GG064	284	GG875	64	GH320	324
F996	367	GD062	316	GD832	196, 197	GF096	118	GF449	70	GG065	284	GG877	65	GH321	324
F997	367	GD063	316	GD833	196	GF097	118	GF452	393	GG069	162	GG878	65	GH322	324
F998	367	GD064	316	GD834	196	GF098	118	GF453	393	GG070	13	GG879	65	GH323	324
G107	428	GD065	316	GD835	196	GF099	118	GF454	431	GG071	245	GG880	125	GH324	324
G108	405	GD066	316	GD836	196	GF100	118	GF455	431	GG072	245	GG881	125	GH326	173
G2															

# INDEX PAR CODE PRODUIT

CODE	PAGE	CODE	PAGE	CODE	PAGE	CODE	PAGE	CODE	PAGE	CODE	PAGE	CODE	PAGE	CODE	PAGE	CODE	PAGE
GH353	173	GJ488	325	GK828	118	GL217	279	GL924	457	GM513	15	GN070	457	GN176	373		
GH354	173	GJ489	266	GK829	118	GL223	320	GL925	457	GM514	15	GN071	457	GN177	373		
GH355	173	GJ497	341	GK831	119	GL251	298	GL926	457	GM515	15	GN072	378, 457	GN178	373		
GH356	173	GJ498	341	GK838	116	GL253	349	GL927	462	GM516	15	GN073	457	GN179	373		
GH357	173	GJ499	341	GK839	116	GL254	349	GL928	463	GM568	55	GN074	457	GN180	373		
GH358	118	GJ500	374	GK841	116	GL255	349	GL929	462	GM571	52	GN076	454	GN181	373		
GH359	118	GJ501	374	GK842	116	GL260	344	GL930	461	GM572	52	GN078	457	GN182	373		
GH364	116	GJ502	374	GK843	116	GL261	344	GL931	462	GM575	56	GN079	457	GN183	371		
GH369	116	GJ503	374	GK844	116	GL263	344	GL932	461	GM576	53	GN080	457	GN184	371		
GH386	59	GJ504	374	GK845	116	GL264	344	GL933	460	GM577	53, 55	GN081	457	GN185	371		
GH387	59	GJ505	374	GK846	116	GL266	283	GL935	465	GM578	53	GN082	463	GN186	371		
GH388	59	GJ506	374	GK847	118	GL267	291	GL936	465	GM580	52	GN083	463	GN187	371		
GH389	59	GJ507	374	GK848	118	GL268	279	GL937	459	GM581	55, 348	GN084	464	GN188	371		
GH390	59	GJ508	374	GK849	118	GL269	246	GL970	112	GM583	56	GN086	464	GN189	371		
GH391	71, 123	GJ509	374	GK850	118	GL270	246	GL971	112	GM593	43, 110	GN087	461	GN190	371		
GH392	71, 123	GJ510	259	GK851	118	GL272	246	GL981	139	GM594	43, 110	GN088	462	GN191	371		
GH397	118	GJ511	343	GK854	118	GL273	246	GL982	139	GM595	43, 110	GN089	465	GN192	371		
GH398	118	GJ512	343	GK855	118	GL274	246	GM203	95	GM596	43, 110	GN090	461	GN193	371		
GH399	118	GJ513	343	GK858	124	GL275	246	GM204	95	GM598	363	GN091	461	GN194	465		
GH406	80	GJ514	259	GK870	165	GL276	246	GM205	95	GM599	363	GN096	459	GN195	465		
GH407	73	GJ515	343	GK872	165	GL277	246	GM206	103	GM600	359	GN097	276	GN196	465		
GH408	59	GJ516	343	GK873	165	GL278	369	GM210	101	GM601	359	GN098	460	GN197	465		
GH443	147	GJ517	343	GK874	165	GL279	369	GM213	174	GM602	359	GN099	460	GN198	465		
GH444	147	GJ518	256	GK975	178	GL280	378	GM215	174	GM603	359	GN100	458	GN199	377		
GH445	155	GJ519	343	GK976	167, 190	GL281	378	GM220	124	GM604	359	GN101	458	GN200	377		
GH446	155	GJ520	343	GK979	257	GL294	259	GM221	124	GM605	359	GN102	458	GN201	377		
GH449	155	GJ521	343	GK982	135	GL295	259	GM223	124	GM606	359	GN103	459	GN202	377		
GH470	99	GJ523	343	GK983	135	GL296	248	GM224	70	GM607	359	GN104	459	GN203	377		
GH471	172, 173	GJ524	343	GK985	135	GL302	134	GM227	70	GM608	359	GN106	375	GN204	377		
GH473	172	GJ526	343	GK988	135	GL303	134	GM233	67	GM609	359	GN107	375	GN206	377		
GH474	172	GJ527	343	GK989	135	GL304	144	GM238	94	GM610	359	GN108	375	GN207	377		
GH475	173	GJ529	343	GK991	141	GL305	144	GM239	94	GM611	359	GN109	375	GN208	276		
GH480	406	GJ533	369	GK992	154	GL306	144	GM240	94	GM612	359	GN110	375	GN209	276		
GH482	390	GJ534	369	GK993	154	GL346	403	GM243	66	GM613	359	GN111	375	GN210	276		
GH483	409	GJ535	369	GK997	138	GL347	403	GM244	117	GM614	359	GN112	375	GN211	276		
GH484	409	GJ536	369	GK999	146	GL348	403	GM245	66	GM615	359	GN113	375	GN212	276		
GH485	409	GJ537	379	GL020	203	GL349	403	GM246	66	GM616	359	GN114	375	GN213	276		
GH489	424	GJ540	283	GL021	203	GL350	279	GM249	94	GM617	359	GN115	375	GN214	276		
GH506	479	GJ541	283	GL022	203	GL351	279	GM250	123	GM618	359	GN116	375	GN215	276		
GH507	479	GJ542	283	GL024	201	GL352	279	GM251	123	GM619	359	GN117	375	GN216	276		
GH520	245	GJ550	84	GL025	201	GL353	279	GM253	66	GM620	359	GN118	375	GN217	276		
GH522	245	GJ551	84	GL026	203	GL354	279	GM256	85	GM621	359	GN119	375	GN218	276		
GH524	245	GJ552	62	GL027	203	GL355	279	GM257	59, 119	GM622	359	GN120	375	GN219	276		
GH525	245	GJ553	62	GL028	203	GL455	486	GM258	59, 119	GM623	359	GN121	375	GN220	276		
GH526	245	GJ554	62	GL030	201	GL456	486	GM260	61	GN002	448	GN122	375	GN221	276		
GH527	245	GJ555	62	GL031	201	GL457	488	GM261	61	GN003	462	GN123	375	GN222	276		
GH528	245	GJ556	62	GL032	203	GL459	42	GM262	61	GN005	459	GN124	375	GN225	276		
GH529	245	GJ557	62	GL033	203	GL460	42	GM263	61	GN009	459	GN125	375	GN226	276		
GH530	245	GJ558	62	GL034	203	GL461	42	GM264	61	GN014	448	GN126	375	GN227	276		
GH551	135	GJ739	73	GL036	201	GL462	42	GM266	94	GN015	448	GN127	375	GN228	276		
GH553	135	GJ765	134	GL037	201	GL463	42	GM268	124	GN016	447	GN128	375	GN229	276		
GH555	135	GJ766	134	GL038	203	GL464	42	GM269	84	GN017	446	GN129	375	GN230	276		
GH556	135	GJ767	143	GL039	203	GL486	42	GM270	117	GN018	446	GN130	375	GN231	276		
GH558	135	GJ970	136	GL040	203	GL487	42	GM271	117	GN019	447	GN131	375	GN232	276		
GH560	135	GJ971	136	GL042	201	GL488	42	GM272	117	GN020	444	GN132	375	GN233	276		
GH627	70	GJ972	136	GL043	201	GL489	42	GM273	117	GN021	443	GN133	375	GN234	276		
GH628	289	GJ973	136	GL047	42	GL548	195	GM274	117	GN022	443	GN134	375	GN235	276		
GH629	412	GJ976	136	GL048	42	GL873	298	GM275	117	GN023	444	GN135	375	GN236	268		
GH637	202	GK039	81	GL049	42	GL884	446	GM280	115	GN024	444	GN137	375	GN237	268		
GH638	202	GK070	42	GL060	197	GL885	365	GM281	115	GN025	444	GN138	376	GN238	268		
GH639	202	GK071	42	GL061	197	GL886	365	GM282	115	GN026	444	GN139	376	GN320	262		
GH738	253	GK072	42	GL062	197	GL889	363	GM283	115	GN027	443	GN140	376	GN321	262		
GH739	423	GK073	42	GL063	197	GL890	363	GM284	115	GN028	445	GN141	376	GN322	262		
GH791	259	GK074	42	GL073	119	GL891	469	GM300	83	GN030	469	GN142	376	GN323	262		
GH792	259	GK075	42	GL076	120	GL892	469	GM301	83	GN035	446	GN143	373	GN324	262		
GH793	259	GK076	42	GL077	120	GL893	469	GM308	61	GN036	449	GN144	373	GN325	262		
GH794	259	GK077	42	GL086	83	GL894	469	GM309	61	GN038	449	GN145	206	GN326	262		
GH795	259	GK078	42	GL087	68	GL895	469	GM310	330	GN039	449	GN146	206	GN327	262		
GH796	259	GK082	42	GL088	67	GL896	468	GM311	330	GN041	449	GN149	372	GN328	262		
GH879	83	GK083	42	GL089	110	GL897	468, 470	GM312	330	GN042	449	GN150	372	GN329	262		
GH967	71	GK084	42	GL090	110	GL898	468, 470	GM313	330	GN043	449	GN151	372	GN330	262		
GH969	71	GK085	42	GL091	60	GL899	468, 470	GM314	330	GN045	449	GN152	372	GN331	262		
GH985	154	GK086	42	GL105	81	GL900	447	GM315	330	GN046	449	GN153	372	GN332	262		
GH988	144	GK087	42	GL109	81	GL901	447	GM316	330	GN047	455	GN154	372	GN333	262		
GH989	144	GK091	188	GL110	86	GL902	446	GM317	330	GN048	455	GN155	372	GN334	262		
GH990	144	GK092	188	GL111	83	GL904	444, 446	GM319	331	GN049	456	GN156	372	GN335	262		
GH991	144	GK093	188	GL112	83	GL905	443	GM366	32	GN050	456	GN157	372	GN336	262		
GJ009	68	GK094	188	GL113	83	GL906	443	GM367	32	GN051	454	GN158	372	GN337	262		
GJ030	197	GK099	68	GL178	510	GL907	445	GM368	29	GN052	456	GN159	372	GN338	262		
GJ031	197	GK109	98	GL180	491	GL908	445	GM374	302	GN053	456	GN160	372	GN339	262		
GJ032	197	GK641	434	GL181	491	GL909	445	GM376	302	GN054	454	GN161	372	GN340	262		
GJ033	197	GK642	434	GL182	504	GL910	449	GM387	302	GN055	454	GN162	372	GN341	262		
GJ034	195	GK643	434	GL183	500	GL911	449	GM448	30	GN057	450	GN163	372	GN342	262		
GJ096	82	GK645	119	GL184	500	GL912	449	GM449	4	GN058	450	GN164	372	GN343	262		
GJ447	478	GK646	119	GL185	491	GL913	449	GM451	8	GN059	451	GN165	372	GN344	262		
GJ448	481	GK647	119	GL186	486	GL914	455	GM452	8	GN060	451	GN166	372	GN345	262		
GJ449	481	GK648	119	GL187	486	GL915	455	GM453	8	GN061							

# INDEX PAR CODE PRODUIT

CODE	PAGE	CODE	PAGE	CODE	PAGE	CODE	PAGE	CODE	PAGE	CODE	PAGE	CODE	PAGE	CODE	PAGE
GN541	68	GP463	20	GR209	440	GR756	333	GT132	301	H864	78	HC858	261	J158	107
GN542	68	GP464	20	GR210	440	GR757	333	GT133	297	H865	78	HC859	261	J165	270
GN543	68	GP465	19	GR211	441	GR758	333	GT134	298	H866	78	HC860	261	J166	270
GN544	68	GP466	20	GR212	441	GR759	333	GT135	298	H980	65	HC861	261	J171	298
GN545	68	GP467	20	GR213	435	GR920	358	GT136	298	HB556	74, 77	HC862	261	J172	298
GN558	48, 170, 438, 471	GP468	19	GR214	435	GR921	358	GT137	298	HB557	74, 77	HC863	261	J173	298
GN559	48, 170, 438, 471	GP469	20	GR215	435	GR922	358	GT138	298	HB558	74, 77	HC864	261	J174	298
		GP470	20	GR216	435	GR923	358	GT139	298	HB559	75, 77	HC865	261	J175	298
		GP471	20	GR250	264	GR924	358	GT140	303	HB560	74, 77	HC866	261	J178	266
GN635	332	GP472	19	GR251	263	GR925	358	GT141	303	HB561	74, 77	HC867	261	J180	277
GN636	332	GP473	19	GR252	263	GR926	358	GT142	303	HB562	74	HC868	261	J181	277
GN637	332	GP474	19	GR253	266	GR927	358	GT143	303	HB563	74	HC869	261	J182	277
GN638	332	GP475	19	GR254	266	GR928	358	GT144	304	HB564	74	HC870	261	J183	114
GN639	332	GP476	18	GR256	266	GR929	358	GT145	307	HB565	74	HC871	260	J184	114
GN655	276	GP477	18	GR257	266	GR930	358	GW417	75	HB580	75, 77	HC872	260	J192	114
GN656	276	GP478	18	GR259	268	GR931	358	GW418	75	HB581	75	HC873	260	J201	292
GN658	67	GP479	18	GR261	284	GR932	358	GW419	75	HB582	75	HC874	260	J203	289
GN659	67	GP480	18	GR262	284	GS001	375	GW420	75	HB583	75	HC875	260	J204	289
GN687	332	GP481	18	GR323	153	GS002	375	GW421	75	HC180	407	HC876	260	J205	289
GN688	332	GP482	18	GR324	153	GS003	375	GW422	75	HC181	407	HC877	260	J208	341
GN689	332	GP483	20	GR325	153	GS004	375	GW423	75	HC182	407	HC878	260	J209	341
GN690	332	GP484	20	GR329	153	GS005	375	GW424	75	HC183	407	HC879	261	J210	290
GN691	333	GP570	343	GR330	153	GS006	375	GW425	75	HC270	156	HC880	261	J211	290
GN692	333	GP571	343	GR331	153	GS007	375	GW426	75	HC295	152	HC881	260	J212	289
GN693	333	GP572	343	GR332	140	GS008	375	GW429	74	HC298	155	HC882	260	J216	341
GN694	333	GP573	343	GR339	136	GS009	375	GW430	74	HC331	21	HC883	260	J217	297
GN695	333	GP574	343	GR342	145	GS010	375	GW431	74	HC334	21	HC884	260	J218	297
GN696	333	GP575	343	GR343	145	GS011	375	GW432	74	HC335	21	HC885	259	J219	341
GN697	333	GP576	343	GR344	145	GS012	375	GW437	74	HC337	21	HD035	129	J223	341
GN698	333	GP577	343	GR345	145	GS013	375	GW444	74	HC340	8	HD036	129	J225	339
GN699	333	GP578	343	GR361	137	GS014	375	GW445	74	HC341	8	JO04	260	J226	290
GN789	333	GP579	343	GR362	137	GS015	375	GW446	74	HC342	8	JO05	260	J228	289
GN790	333	GP580	343	GR363	137	GS016	375	GW447	74	HC343	8	JO08	260	J229	289
GN791	333	GP582	343	GR366	147	GS017	276	GW448	74	HC345	8	JO09	260	J230	267
GN792	333	GP583	343	GR367	147	GS018	276	GW450	74	HC347	8	JO10	260	J231	267
GN793	333	GP584	343	GR368	147	GS019	276	GW451	74	HC348	9	JO11	260	J232	267
GN794	333	GP585	343	GR369	147	GS020	276	GW452	74	HC349	9	JO12	260	J236	290
GN795	333	GP586	343	GR396	139	GS021	276	GW455	74	HC350	9	JO13	260	J237	290
GN796	333	GP588	343	GR397	132	GS022	276	H002	13	HC351	9	JO14	270	J242	292
GN797	333	GP589	343	GR700	332	GS023	276	H003	13	HC353	9	JO15	112	J243	340
GN798	333	GP590	343	GR701	332	GS024	471	H004	13	HC355	9	JO16	260	J244	340
GN799	333	GP591	343	GR702	332	GS025	471	H006	9	HC375	19	JO17	260	J245	340
GP323	20	GR001	44	GR703	332	GS026	170	H010	9	HC376	19	JO20	260	J246	340
GP325	19	GR002	44	GR704	332	GS027	466	H020	79	HC378	20	JO21	260	J247	340
GP326	19	GR003	44	GR705	332	GS028	466	H021	79	HC379	20	JO27	261, 262	J249	260
GP327	19	GR004	44	GR706	332	GS029	364	H022	79	HC380	20	JO34	260	J251	262
GP328	18	GR005	44	GR707	332	GS030	376	H023	79	HC381	20	JO35	260	J252	260
GP329	18	GR006	44	GR708	332	GS031	376	H034	9	HC382	20	JO36	260	J253	260
GP330	18	GR007	44	GR709	332	GS032	376	H035	9	HC383	19	JO37	260	J254	260
GP331	18	GR008	44	GR710	332	GS033	376	H050	158	HC384	19	JO38	260	J255	260
GP332	18	GR009	44	GR711	332	GS034	376	H051	158	HC385	19	JO39	260	J256	260
GP333	18	GR010	44	GR712	332	GS035	376	H052	158	HC386	19	JO41	260	J257	260
GP334	18	GR011	44	GR713	332	GS036	376	H057	319	HC387	19	JO42	260	J258	261
GP335	20	GR012	44	GR714	332	GS037	376	H058	319	HC388	18	JO43	260	J264	283
GP336	20	GR013	44	GR715	332	GS038	376	H059	319	HC389	18	JO44	260	J273	313
GP339	20	GR014	44	GR716	332	GS039	376	H060	319	HC390	18	JO45	260	J274	313
GP341	19	GR015	44	GR717	332	GS040	376	H073	10	HC391	18	JO47	260	J275	313
GP342	19	GR016	44	GR718	332	GS041	376	H074	10	HC392	18	JO48	69	J277	313
GP343	19	GR017	44	GR719	332	GS042	376	H075	10	HC393	18	JO49	69	J278	313
GP344	18	GR018	44	GR720	332	GS043	376	H076	10	HC394	18	JO62	259	J280	313
GP345	18	GR019	44	GR721	332	GS044	376	H077	10	HC395	20	JO66	281	J283	56
GP346	18	GR020	44	GR722	332	GS045	376	H078	10	HC396	18	JO73	267	J284	14
GP347	18	GR021	44	GR723	332	GT042	310	H079	10	HC400	43	JO74	285	J292	270
GP348	18	GR022	44	GR724	332	GT100	288	H080	10	HC401	43	JO75	285	J300	401
GP349	18	GR023	44	GR725	332	GT101	288	H081	10	HC402	42	JO76	285	J316	108
GP350	18	GR024	44	GR726	332	GT102	288	H088	9	HC403	42	JO78	285	J317	108
GP351	20	GR025	45	GR727	332	GT103	288	H089	9	HC404	42	JO79	285	J318	108
GP352	20	GR026	45	GR728	332	GT104	288	H120	185	HC405	42	JO81	285	J319	108
GP355	20	GR027	45	GR729	332	GT105	288	H121	185	HC406	42	JO82	285	J320	108
GP357	19	GR028	45	GR730	332	GT106	299	H122	185	HC407	42	JO83	285	J321	108
GP358	19	GR030	45	GR731	332	GT107	299	H123	185	HC408	42	JO84	283	J325	108
GP359	19	GR031	45	GR732	332	GT108	285	H124	185	HC409	43, 110	JO86	283	J326	108
GP360	18	GR032	45	GR733	332	GT109	285	H125	185	HC524	43	JO87	283	J327	108
GP361	18	GR033	45	GR734	332	GT110	285	H126	185	HC525	43	JO89	283	J329	175
GP362	18	GR034	45	GR735	332	GT111	285	H127	185	HC526	43	JO90	283	J330	175
GP363	18	GR035	45	GR736	332	GT112	285	H600	81	HC527	43	JO91	283	J371	174
GP364	18	GR036	45	GR737	332	GT113	285	H601	81	HC528	43	JO92	283	J373	105
GP365	18	GR037	45	GR738	332	GT114	297	H602	80	HC530	21	JO93	283	J376	98
GP366	18	GR038	45	GR739	332	GT115	301	H603	80	HC531	21	JO94	283	J377	107
GP367	20	GR039	45	GR740	333	GT116	301	H713	81	HC532	21	JO95	283	J378	107
GP368	20	GR040	45	GR741	333	GT117	301	H714	81	HC533	21	JO96	283	J379	107
GP406	183	GR041	45	GR742	333	GT118	301	H717	81	HC535	21	JO97	285	J400	417
GP407	183	GR042	44	GR743	333	GT119	301	H718	81	HC536	21	JO98	285	J408	269
GP409	183	GR043	44	GR744	333	GT120	301	H721	81	HC537	21	JO99	285	J409	270
GP410	183	GR044	44	GR745	333	GT121	301	H722	81	HC547	269	J101	282	J416	386
GP424	183	GR045	44	GR746	333	GT122	301	H735	81	HC848	284	J102	298	J424	298
GP425	183	GR200	439	GR747	333	GT123	301	H747	81	HC849	284	J110	285	J449	387
GP427	183	GR201	439	GR748	333	GT124	301	H753	81	HC850	284	J111	285	J450	268
GP428	183	GR202	440	GR749	333	GT125	301	H759	81	HC851	284	J112	285	J476	387
GP442	183	GR203	440	GR750	333	GT126	301								



# INDEX PAR CODE PRODUIT

CODE	PAGE	CODE	PAGE	CODE	PAGE	CODE	PAGE	CODE	PAGE	CODE	PAGE	CODE	PAGE	CODE	PAGE
J512	109, 403, 404, 405	J867	161	K446	311	K746	108	K931	330, 331	L443	14	L870	166	N934	309
J529	177	J895	124	K448	312	K747	108	K932	330	L478	163	L871	166	N935	309
J578	269	J896	116	K451	346	K748	108	K933	330	L479	163	L872	166	N936	309
J583	269	J897	116	K453	346	K749	108	K934	330	L480	189	L873	166	N939	309
J593	286	J900	56	K454	346	K750	318	K935	56	L484	396	L874	166	N940	309
J600	269	J904	56	K455	346	K751	319	K936	330	L485	396	L875	166	N941	309
J601	128, 284	J906	56	K457	346	K457	322	K937	277	L490	396	L884	166	N942	309
J603	284	J908	56	K459	346	K753	322	K938	277	L495	396	L885	166	N943	309
J604	284	J910	118	K460	346	K754	322	K939	330, 331	L501	391	L886	166	N945	309
J605	284	J911	58	K461	346	K755	322	K940	277	L503	391	L887	166	N951	309
J606	284	J916	58	K463	346	K756	322	K955	278	L511	391	L888	166	P005	120
J607	282	J923	263	K464	346	K759	319	K961	278	L515	392	L889	166	P006	120
J608	284	J935	299	K470	320	K760	319	K969	330, 331	L518	391	L924	169	P007	120
J611	277	J939	299	K472	413	K762	326	K970	330, 331	L519	391	L927	360	P017	71
J614	284	K045	65, 273	K473	320	K763	322	K972	330, 331	L528	364	L928	360	P020	68
J615	284	K056	65, 273	K474	100	K764	322	K973	320	L529	364	L929	360	P022	68
J616	284	K062	65, 273	K480	278	K770	322	K975	394	L530	391	L930	172	P023	68
J617	284	K090	312	K483	348	K771	322	K978	293	L531	364	L931	172	P024	68
J628	274	K091	312	K487	96	K772	322	K980	300, 394	L533	364	L932	172	P025	68
J631	274	K092	329	K488	96	K773	322	K981	285	L534	364	L933	172	P026	68
J635	274	K093	65, 273	K489	102	K774	322	K982	285	L537	391	L934	172	P043	67
J640	274	K094	329	K490	102	K775	319	K983	285	L544	206	L935	172	P044	67
J644	274	K144	65, 273	K493	96	K780	322	K984	109	L546	205	L936	172	P088	378
J6456	206	K148	266	K494	96	K781	318	K985	330	L547	209	L937	172	P090	378, 380
J647	275	K149	282	K497	97	K782	318	K987	109	L548	205	L938	173	P107	395
J649	206	K157	65, 273	K498	97	K783	318	K988	109	L549	205	L939	360	P108	392
J668	287	K158	65, 273	K499	348	K784	112	K989	109	L551	206	L964	190, 204	P109	392
J670	287	K163	65, 273	K508	278	K785	112	K990	109	L553	391	L973	189	P142	339
J673	277	K249	317	K511	104	K786	112	K991	330	L554	391	L977	300	P149	192, 193
J674	287	K250	317	K513	304	K790	322	K992	330	L555	391	L981	72	P153	192, 193
J691	367	K252	320	K514	304	K791	322	K993	330, 331	L569	168	L982	72	P174	14
J701	286	K253	320	K516	304	K792	322	K994	330	L570	209	L983	72	P175	14
J702	367	K261	320	K517	304	K793	322	K995	330	L571	168	L984	72	P176	14
J704	275	K273	422	K519	304	K794	322	K997	330, 331	L572	168	L988	72	P178	121
J708	287	K275	422	K521	278	K795	322	K998	330	L577	364	M210	109, 404	P179	121
J709	403	K276	422	K530	313	K796	322	L001	157	L580	339	M212	109, 404	P180	121
J716	286	K280	114, 404	K531	313	K797	322	L029	285	L582	339	M650	325	P182	121
J717	113	K295	317	K532	313	K798	322	L030	285	L585	205	M652	325	P183	121
J719	287, 326	K296	317	K533	313	K799	112	L031	285	L611	208	M653	325	P185	121
J722	403	K297	317	K535	313	K801	330	L044	206	L616	367	M654	325	P186	121
J728	108	K298	320	K536	313	K802	330	L066	173	L617	367	M655	325	P191	193
J729	108	K299	317	K537	313	K804	330	L067	173	L623	207	M802	174	P244	121
J730	265	K302	317	K538	313	K807	330	L068	173	L625	207	M810	174	P248	88
J731	265	K303	317	K539	278	K810	330	L069	173	L638	207	M849	160, 200	P302	264
J732	108	K308	426	K540	278	K811	330	L070	173	L639	207	M880	167	P306	268
J733	108	K331	287, 326	K545	288	K812	330	L071	173	L640	207	M884	167	P326	73
J734	108	K336	326	K546	288	K813	112	L072	173	L643	207	M903	169	P328	70
J735	278	K337	326	K547	288	K814	330	L073	404	L644	207, 342	M922	321	P329	70, 101, 266
J736	278	K338	326	K548	288	K818	330	L092	71	L645	207	M923	321	P330	69
J737	278	K339	307, 312	K549	288	K819	330	L093	71	L646	284	M924	321	P334	69
J738	108	K340	312	K550	288	K820	330	L102	247	L647	207	M925	321	P342	72
J740	268	K347	287, 326	K551	288	K823	330	L103	247	L648	275	M926	321	P343	72
J741	268	K348	287, 326	K552	288	K824	330	L110	247	L649	275	M927	321	P344	72
J751	288	K349	287, 326	K553	288	K825	330	L112	247	L650	275	M929	312, 511	P419	103
J752	288	K356	326	K554	288	K826	330	L114	247	L651	342	M930	312	P420	73, 184
J753	288	K360	121	K556	313	K827	331	L116	247	L652	342	M940	321	P484	322
J754	288	K361	121	K557	313	K828	95	L118	247	L653	342	M941	321	P485	82
J755	288	K362	121	K558	313	K830	322	L139	384	L656	368	M942	321	P486	82
J756	288	K363	121	K559	313	K831	322	L142	247	L661	342	M943	321	P487	82
J757	288	K364	121	K560	310	K832	322	L158	247	L662	342	M944	321	P490	349
J760	288	K365	121	K562	313	K833	322	L196	247	L663	342	M945	321	P491	349
J769	426	K366	121	K563	313	K834	322	L200	247	L665	275	M946	321	P492	349
J772	410	K367	121	K564	313	K835	322	L259	258	L666	275	M947	321	P493	349
J807	168	K368	121	K575	58	K836	322	L279	105	L667	274	M948	321	P494	349
J810	310	K369	121	K576	58	K837	322	L292	274	L668	274	M949	321	P495	349
J811	310	K370	121	K577	50	K838	322	L294	274	L669	274	M950	321	P501	88
J812	277	K378	316	K581	269	K839	331	L296	274	L670	274	M951	321	P502	88
J813	277	K379	316	K582	269	K840	331	L310	430	L671	274	M952	321	P503	88
J814	277	K393	266	K595	346	K841	331	L342	166	L672	274	M959	160, 200	P504	88
J815	277	K406	106	K601	269	K842	331	L343	166	L673	207	M960	275	P505	88
J820	120	K407	106	K602	101, 266	K843	331	L344	166	L674	277	M961	275	P506	88
J823	310	K409	127	K633	320	K844	331	L345	166	L679	207	M962	275	P507	88
J824	310	K410	108	K635	111	K845	331	L346	166	L680	207	M963	275	P508	88
J825	310	K411	69	K636	111	K846	331	L347	166	L681	277	M964	275	P509	88
J826	310	K412	311	K640	269	K859	320	L348	166	L682	207	M965	276, 282	P510	88
J827	310	K413	311	K647	109	K885	320	L349	166	L683	169	M966	274	P511	88
J828	94, 130	K414	311	K654	112	K888	112	L366	264	L714	428	M967	274	P512	88
J831	88	K416	311	K656	113	K890	109	L367	132, 208, 365	L715	428	M968	288	P520	84
J832	88	K417	325	K657	65, 273	K891	327	L370	395	L716	163	M969	288	P523	84
J833	88	K422	311	K664	112	K892	327	L371	430						

# INDEX PAR CODE PRODUIT

CODE	PAGE	CODE	PAGE	CODE	PAGE	CODE	PAGE	CODE	PAGE	CODE	PAGE	CODE	PAGE	CODE	PAGE
P586	278	S404	498, 499,	T184	130	U093	33	U265	122	U797	86	W423	40	Y570	71
P587	278		500, 501,	T187	321	U095	33	U271	360, 361	U798	86	W427	40	Y571	71
P588	311		504, 505,	T192	321	U096	33	U272	360, 361	U803	206	W428	32	Y680	189
P589	311		506	T193	321	U097	33	U278	73, 130	U805	32	W430	28	Y724	193
P590	311	S405	506, 507	T267	103	U099	33	U283	339, 344	U807	40, 334	W431	40	Y725	193
P591	311	S407	508	T271	70, 128, 300	U100	34	U376	362	U808	40, 334	W432	40, 65	Y726	193
P616	347	S408	508	T272	70	U101	28, 33	U379	184	U809	40, 334	W433	40	Y729	37
P673	347	S410	508	T298	315	U118	41	U398	163	U810	40, 334	W434	38	Y731	254
P755	71, 122	S411	506	T299	315	U119	41	U400	217, 219	U811	40, 334	W435	40, 61, 65	Y732	159
P756	71, 122	S430	329	T315	512	U120	41	U405	58	U812	40, 334	W436	32	Y733	159
P758	123	S431	329	T316	512	U121	41	U406	58	U813	40, 334	W437	29, 72	Y749	370, 393
P759	122	S454	250	T355	315	U122	41	U407	58	U814	29, 69	W439	40	Y750	370
P761	123	S461	252	T356	315	U123	41	U410	56	U815	37	W440	40	Y751	370
P764	71, 122	S468	4	T357	315	U125	41	U413	92	U816	37	W441	35, 40	Y752	370
P765	123	S473	328, 438	T358	315	U126	41	U414	92	U817	37	W442	31	Y753	370
P786	285	S474	328, 438	T361	264	U127	41	U415	92	U818	29	W443	35, 40	Y770	380
P842	73	S475	328, 438	T363	71	U128	41	U416	92	U819	29	W444	40	Y804	132, 208
P849	347	S479	327, 438	T364	71	U129	41	U417	92	U820	29	W445	40	Y805	132, 208
P897	347	S480	328, 438	T366	71	U132	41	U418	92	U821	29	W446	40	Y806	159
P901	347	S481	350	T367	315	U133	41	U419	138	U822	29	W449	40	Y807	156
P924	284	S482	350	T368	315	U136	41	U421	138	U823	29	W455	324	Y812	204
P925	284	S483	350	T369	315	U137	41	U422	138	U824	29	W456	324	Y817	157
P928	73	S484	350	T370	315	U146	41	U423	140	U825	29	W612	159	Y834	271
P940	285	S485	347	T374	320	U153	30	U424	141	U826	29, 72	W621	72	Y835	271
P941	284	S486	347	T375	374	U154	30	U425	140	U827	27	W622	96	Y836	271
P950	70	S487	347	T376	374	U155	30	U426	140	U828	27	W623	96	Y859	85
P960	70	S488	347	T377	374	U156	30	U427	140	U829	31	W678	274	Y860	85
P962	70	S491	325	T378	374	U162	28	U428	141	U831	28, 278	W693	286	Y862	85
P964	108	S495	325	T379	374	U163	28	U429	141	U833	41	W709	304	Y869	82
P999	70	S496	325	T380	374	U164	28	U430	141	U834	41	W713	304	Y870	82
S004	252	S504	121	T381	374	U166	31	U431	139	U835	41	W731	56	Y951	190
S007	430	S513	347	T382	374	U169	30	U432	140	U836	41	W732	56	Y976	84
S047	430	S514	347	T383	374	U170	30	U485	335	U837	41	W735	357	Y984	84
S077	430	S516	347	T389	374	U172	30	U486	335	U839	41	W832	65, 273	Y985	84
S088	250	S530	347	T413	96	U173	31	U501	138	U840	41	W833	65, 273	Y986	84
S151	172	S556	14	T415	96	U174	31	U502	139	U842	41	W834	65, 273	Y987	84
S154	172	S558	14	T416	96	U175	31	U505	139	U843	41	W835	65, 273	Y988	84
S189	252	S600	127	T434	350	U176	40, 65	U507	138	U844	41	W836	109	Y989	84
S222	168	S601	127	T435	350	U177	40, 65, 66	U525	145	U845	41	W837	109	Y990	84
S223	168	S617	253	T541	265	U178	37	U526	145	U846	41	W923	128	Y991	84
S224	168	S643	300	T555	321	U179	34	U543	156	U847	41	Y037	198	Y992	84
S225	168	S644	300	T556	321	U180	37	U544	156	U852	41	Y038	198	Y993	84
S233	126	S651	159	T557	51	U182	36	U559	324	U853	33	Y044	198	Y994	84
S237	260	S652	159	T634	357	U183	35	U560	324	U875	6	Y092	41	Y995	84
S239	260	S653	159	T640	132, 208	U184	29	U561	324	U876	6	Y094	32	Y998	84
S240	260	S654	159	T644	184	U185	31	U562	324	U877	6	Y098	28	Y999	84
S242	260	S659	300	T700	51	U187	31	U563	324	U878	6	Y099	32		
S290	271	S677	261	T751	120	U189	31	U571	324	U879	6	Y100	40		
S299	127	S678	261	T761	122	U195	40, 65	U572	324	U880	6	Y107	28		
S300	127	S708	154	T814	51	U200	370	U579	156	U881	6	Y108	27		
S309	367	S725	252	T839	51	U201	370	U600	14	U882	6	Y109	27		
S331	193	S726	508	T844	51	U202	370	U601	175, 356	U884	360	Y110	27		
S339	314	S727	508	T858	130	U212	183	U602	175, 356	U885	360, 361	Y111	29		
S340	315	S728	508	T859	130	U215	186	U612	410	U886	361	Y112	29		
S341	314	S729	508	T983	344	U217	107	U613	410	U887	361	Y115	27		
S342	314	S766	99	T984	344	U219	106	U614	410	U888	361	Y116	27		
S343	314	S811	173	T985	344	U221	56	U615	410	U889	360, 361	Y132	30		
S344	314	S852	252	T986	344	U224	335	U616	410	U890	360, 361	Y135	36		
S345	314	S853	252	T987	344	U225	335	U628	254	U891	361	Y136	36		
S346	314	S899	126	T988	344	U226	335	U632	494	U892	361	Y137	36		
S347	314	S902	253	T989	344	U227	335	U633	494	U893	361	Y138	37		
S348	320	SA183	125	T990	344	U228	335	U634	495	U894	361	Y140	36		
S349	320	SA184	125	T991	344	U229	335	U635	495	U895	361	Y141	36		
S350	320	SA185	125	T995	78	U230	335	U636	499	U901	379	Y188	191		
S351	320	SA251	165	T997	78	U231	335	U637	498	U902	379	Y195	168		
S352	320	SA252	165	T999	78	U232	335	U638	498	U903	379	Y197	70		
S353	320	SA253	165	U001	78	U233	335	U639	103, 181	U904	379	Y198	70		
S354	320	SA254	165	U002	78	U234	335	U640	181	U905	379	Y215	175, 356		
S355	320	SA255	165	U008	128	U235	335	U641	181	U906	379	Y240	323		
S356	320	SA256	165	U009	128	U236	335	U642	181	U907	379	Y244	323		
S357	320	SA257	165	U030	317	U237	335	U643	181	U908	379	Y245	323		
S358	320	SA258	165	U031	317	U238	335	U648	181	U909	379	Y246	323		
S359	320	SA270	32	U044	72	U239	335	U649	181	U910	379	Y247	175, 356		
S360	320	SA271	16	U046	72	U240	335	U650	181	U913	173	Y252	175, 356		
S361	320	SA272	16	U047	72	U241	335	U667	180	U917	159	Y255	323		
S362	320	SA274	16	U048	72	U242	335	U729	347	W232	51	Y256	323		
S363	320	SA275	16	U049	72	U243	335	U730	347	W233	51	Y259	63		
S364	312	SA276	16	U051	72	U244	335	U732	347	W234	51	Y261	323		
S365	312	SA277	16	U072	109	U245	335	U735	347	W235	51	Y262	161, 175, 356		
S372	312	SA278	18	U073	109	U246	335	U740	56	W236	51	Y264	63		
S373	307, 312	SA279	18	U075	30	U247	335	U741	56	W237	51	Y301	284		
S379	4	SA280	18	U076	30	U248	335	U746	122	W356	261	Y320	323		
S380	5	SA281	18	U077	30	U249	335	U747	122	W408	32	Y321	323		
S381	5	SA282	19	U078	30	U250	335	U748	122	W409	38	Y422	319, 323		
S382	5	SA283	19	U079	30	U251	335	U750	274	W411	40	Y423	319, 323		
S383	5	SA284	19	U081	30	U252	335	U751	274	W412	40	Y424	319, 323		
S384	6	SA285	19	U084	33	U253	335	U752	281	W414	40, 65	Y425	319, 323		
S385	6	T088	321	U085	33	U254	335	U753	284	W415	40	Y426	319, 323		
S386	6	T134	321	U086	33	U256	360	U777	172	W416	40	Y476	189		
S387	7	T147	321	U087	33	U257	360	U778	172	W417	38	Y478	175, 356		
S388	7	T148	321	U088	33	U258	360	U779	172	W418	38	Y49			





# ROUGE PLUS

Vi EQUIPEMENT

160 Avenue Paul Vaillant Couturier

93120 LA COURNEUVE

tel.: +33 (0)1 75 43 77 96

fax: +33 (0)1 75 43 77 97

site web: [www.rougeplus.com](http://www.rougeplus.com)

email: [contact@rougeplus.com](mailto:contact@rougeplus.com)